

Жюльетта

6 / 2 0 0 1

**ДЛЯ ТЕХ,
КТО ВЯЖЕТ**



**Любителям вязания
на спицах и крючком**

Издается с 1993 года.

Учредитель:
УП "БОНТОН".

Юридический адрес:
220012, г. Минск,
ул. Чернышевского,
10а, к. 323;

регистрационный номер:
№942 от 5.10.2000 г.,

выдан
Государственным
комитетом РБ по печати.

Бумага – мелованная.
Подписано в печать
15.11.2001 г.

Формат – 60x84 1/8.
Объем 6 п. л.

Тираж экз.
Заказ .

Республиканское унитарное
предприятие "Издательство
"Белорусский дом печати",
220013, г. Минск,
пр. Ф. Скорины, 79.

Над номером работали:

Директор:
С. Добровольский
Главный редактор:
Т. Марочкина
Арт-директор:
А. Ключников

Модели выполнены:
М. Булат (15, 38, 39),
В. Федорова (1, 5-7, 10),
Е. Кириенко (2, 9, 14, 24, 25),
Р. Дворникова (3, 16, 18-
23, 26, 28, 29),
Г. Л. Говор (8, 33, 34, 37),
Е. В. Гуринович (11, 36).

Компьютерная верстка:
О. Наумчик

Фото: ФА "ВИС"

В. Сибриков, В. Картуль,
А. Павлюць
Ваши отзывы и пожелания
направляйте по адресу:
РБ, 220049, Минск, а/я 91, "Ксюша".

© "БОНТОН", 2001
Перепечатка, копирование и/или
воспроизведение иным образом мате-
риалов журнала полностью или частич-
но, для последующего коммерческого
использования возможны только с
официального разрешения редакции.

Для оптовых покупателей
и рекламодателей:
тел. в Минске: 285-69-43.

По вопросам оптово-розничной
реализации обращайтесь:

1. в Москве
г. Москва, 109316,
ул. Сосинская, 43

(ст. м. "Волгоградский пр-т")
тел. (095) 276-06-01.

000 "Мода и рукоделие"

2. в регионах России
Региональное представительство
ОАО "Агентство Роспечать"

(доставка в любой город России)

ВМЕСТЕ С ЭТИМ ЖУРНАЛОМ ВЫШЛИ В СВЕТ:



Одежда для детей
и подростков,
для отдыха
и праздника,
для лета
и для зимы.
Большой
выбор брюк,
юбок, блузок.
Мягкая
игрушка
– символ
2002 года.

Вязаные
салфетки
и скатерти.
Вышитые
картины и
дорожки.
"Рождество
Христово"
– тема для
вышивки
крестом и
множество
других идей.



КСЮША. ДЛЯ ТЕХ, КТО ШЬЕТ
подписной индекс **74946**

КСЮША. ДЛЯ ЛЮБИТЕЛЕЙ РУКОДЕЛИЯ
подписной индекс **74942**

СПРАШИВАЙТЕ В КИОСКАХ "СОЮЗПЕЧАТЬ" И У РАСПРОСТРАНИТЕЛЕЙ!



Элегантный свитер,
ставший классикой
трикотажной моды,
являет собой яркий
пример того,
что узоры из кос
– это неиссякаемый
источник
для комбинирования,
тем более в сочетании
с рельефными
дорожками
из полупатентной
петли.



Пончо завоевали прочные позиции на модной волне вполне справедливо, так как **эффективность модели** привлекательна, а **комфортная форма** позволяет чувствовать себя превосходно. Дополнительное удобство в виде вязаных рукавов будет, несомненно, оценено вами по-достоинству.



Очень уютное пальто

с вертикальной объемной косой имеет булированную фактуру благодаря "жемчужному" узору, положительным качеством которого является способность скрыть неровности пряжи. От дополнений в виде втачных карманов и съемного капюшона можно отказаться, но как приятно спрятать озябшие руки и укрыться от внезапно налетевшего осеннего ветра.



Скромный свитер (5) несомненно выделяют необычные регланные полосы в виде нестандартной косы.



Жаккардовый узор в сочетании с регланом смотрится на спортивном свитере (4) особенно органично



6

Популярный пуловер (6) прямого силуэта выразительным сделала **СТИЛИЗОВАННАЯ КОКЕТКА** из вертикальных рельефных кос на фоне простоты "шахматного" узора.



7

Легкий и мягкий жакет (7), в паре с которым самое главное — удачное сочетание оттенков, что выставит пастель в наиболее выигрышном свете.

Теплый, узорчатый, элегантный — каждое из этих качеств связанного крючком жилета (9) на первом месте.



9



8

Необычным трехцветным плетением пуловер приковывает к себе внимание и вызывает особый интерес. Исполнение такого узора потребует немного больше времени, но он не так сложен, как может показаться на первый взгляд. Однако освоить этапы его выполнения можно только со спицами в руках, строго придерживаясь инструкции.



сочность и красочность.

Черный цвет – самый привлекательный для придания выразительности рисунку нарядного пуловера. Даже не очень яркие цвета (10) на таком фоне приобретают

А золотая нить "люрекса" (11) преобразует вязание в настоящую художественную роспись.

*Уважаемые
любители вязания!*

*Вязаные модели не только
удобны, но и очень красивы,
оригинальны и неизменно
вызывают восхищение трудом
и фантазией тех, кто их
создал. В этом номере вашему
вниманию представлена
классическая городская мода,
пуловеры и свитеры для отдыха
и прогулок, предложен широкий
выбор шапочек и шарфов. От
души надеемся, что вы сможете
найти свою любимую модель.*

Желаем успеха!

Ваша "Жюша".

Пр-во Италия

Товар сертифицирован

ПРЯЖА

Для ручного и машинного
вязания

Тел. в Минске: (017) 210-01-03
с 10 до 16.

Общие инструкции.

Все узоры в журнале даны для классического способа вязания лицевой и изнаночной петлей.

В основном все узоры журнала представлены в виде схем с помощью условных обозначений. Каждый знак в схеме соответствует петле или определяет способ вязания группы петель. Схему узора читают снизу вверх. Кромочные петли в схему не входят. Под схемами узоров дана нумерация петель справа налево по ходу вязания, а справа нечетными номерами указаны лицевые ряды. В этом случае изнаночные ряды вяжутся по рисунку. Если вязание изнаночного ряда имеет особенности, то он показан на схеме и имеет четную нумерацию.

На схемах даны раппорты узоров. Раппорт — повторяющаяся часть узора, которая выделяется двумя вертикальными стрелками, располагаемыми перпендикулярно нижней кромке схемы у крайних петель раппорта. Если стрелки не указаны, то вся схема является раппортом. В случае изменения размера модели рекомендуется набирать число петель, кратное раппорту.

Лицевая гладь: лицевые ряды — лицевые петли,
изнаночные ряды — изнаночные петли.

Изнаночная гладь: лицевые ряды — изнаночные петли,
изнаночные ряды — лицевые петли.

Платочная вязка: лицевые ряды — лицевые петли,
изнаночные ряды — лицевые петли.

Условные сокращения при вязании

на спицах: р. — ряд, п. — петля.

крючком: в. п. — воздушная петля,

ст. б/н — столбик без накида,

ст. с/н — столбик с накидом.

Секреты мастерства

*** Отсутствующая петля.**

Некоторые ажурные узоры, представляемые в виде схем, имеют пустые клетки или пробелы и описываются как "значения не имеют". Дело в том, что для образования рисунка такого узора, как правило, сначала некоторое количество петель убирается провязыванием нескольких пе-

тель в одну, а затем восстанавливается с помощью накидов или другим указанным в схеме образом. Соответственно в схеме узора вместо убранных петель образуются пробелы, то есть на этом месте петель нет вообще. А так как представление узора в виде схем отличается наглядностью, то, чтобы не исказить ри-

сунка, оставляются пустые места: клетки или пробелы.

Если узор вызывает сомнения, рекомендуется связать образец (желательно перед началом любой работы). Последовательно вывязывайте только те значки, которые указаны на схеме, и не обращайтесь на пустые клетки или места.

*** Кетельный шов.**

Используется для присоединения мелких деталей (беек, карманов, планок и т. д.) к основам.

Техника описываемой операции основана на выполнении ручного шва "назад иголку", который используют вместо машинной строчки.

Игла вводится снизу вверх с

изнаночной стороны на лицевую сквозь полотно в 1-ю петлю открытого ряда. Нить закрепляется несколькими стежками



за боковую кромку. Далее иглу вводят снизу вверх сквозь полотно во 2-ю петлю открытого ряда, затем сверху вниз сквозь полотно в 1-ю петлю, затем ее вводят снизу вверх в 3-ю петлю и сверху вниз во 2-ю петлю и т. д., т. е. игла вводится на петлю назад сверху и выводится через одну петлю вперед снизу.

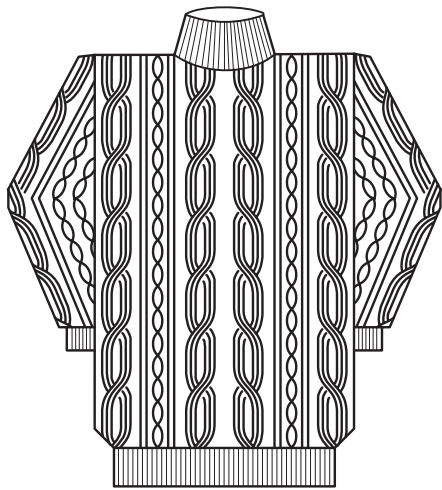

Модель 1

Свитер
размер 48-50

Вам потребуется: 850 г пряжи (50% шерсть, 50% ангора, 400 м/100 г в 2 сложения); спицы №3,5 и 4; круговые спицы №3; 3,5; 4.

Изнаночная гладь: см. стр. 7.

Снятая петля: в лицевом ряду 1 п. снять с накидом, в изнаночном ряду петлю вместе с накидом вязать изнаночной.

Резинка: 1 лицевая, 1 изнаночная.

Плотность вязания: 20 п. x 32 р. = 10 x 10 см.

Спинка: на спицы №3,5 набрать 109 п. и вязать 18 рядов (6 см) резинкой, при этом в последнем изн. ряду равномерно прибавить 14 п., провязывая их скрещенными из протяжек (=123 п.). Продолжить спицами №4 в следующей последовательности узоров: кром., 21 п. по схеме 1.1, 3 п. изн. глади, 1 "снятая петля", 1 п. изн. глади, 12 п. схемы 1.2, 21 п. схемы 1.1, 3 п. изн. глади, 21 п. схемы 1.3, 12 п. схемы 1.4, 1 п. изн. глади, 1 "снятая петля", 3 п. изн. глади, 21 п. схемы 1.3, кром. Для выреза горловины на высоте 62 см от начала закрыть средние 13 п. и далее обе стороны закончить отдельно. Для закругления закрыть в каждом 2-м ряду 1 раз 3 п., 1 раз 2 п. и 7 раз 1 п. На высоте 68 см от начала закрыть оставшиеся 43 п. плеча.

Перед: аналогично спинке, но для выреза горловины на высоте 58 см от начала закрыть средние 13 п. и далее обе стороны закончить отдельно. При этом для закругления выреза горловины закрыть с внутреннего края в каждом 2-м ряду 1 раз 2 п. и 10 раз по 1 п. На высоте 68 см от начала закрыть 43 п. плеча.

Рукав: на спицы №3,5 набрать 55 п. и вязать 18 рядов (=6 см) резинкой, при этом в последнем изн. р. равномерно прибавить 14 п. (= 69 п.). Продолжить спицами №4 в следующем порядке: кром., 2-12 петли сх. 1.2, 21 п. по сх. 1.1, 3 п. изн. глади, 21 п. по сх. 1.3, 1-11 петли по сх. 1.4, кром. Для скосов прибавить с обеих сторон в каждом 4-м ряду 33 раза по 1 п. (=135 п.), новые петли вязать: справа – прибавляя 2-12 петли сх. 1.2; слева – прибавляя 1-11 петли сх. 1.4. На высоте 48 см от начала закрыть все петли.

Сборка: выполнить плечевые швы. По краю выреза горловины набрать 120 п. и вязать резинкой по 6 см последовательно спицами №3, №3,5 и №4. Выполнить боковые швы и швы рукавов.



Схема 1.2



Схема 1.4

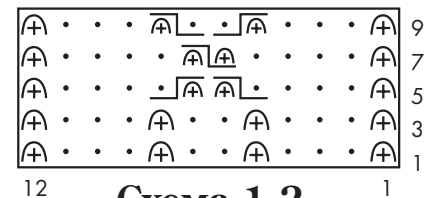

Схема 1.1

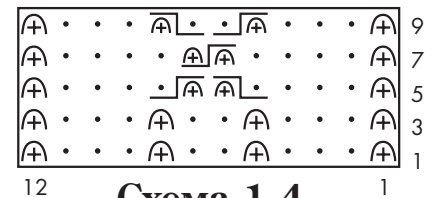

Схема 1.3

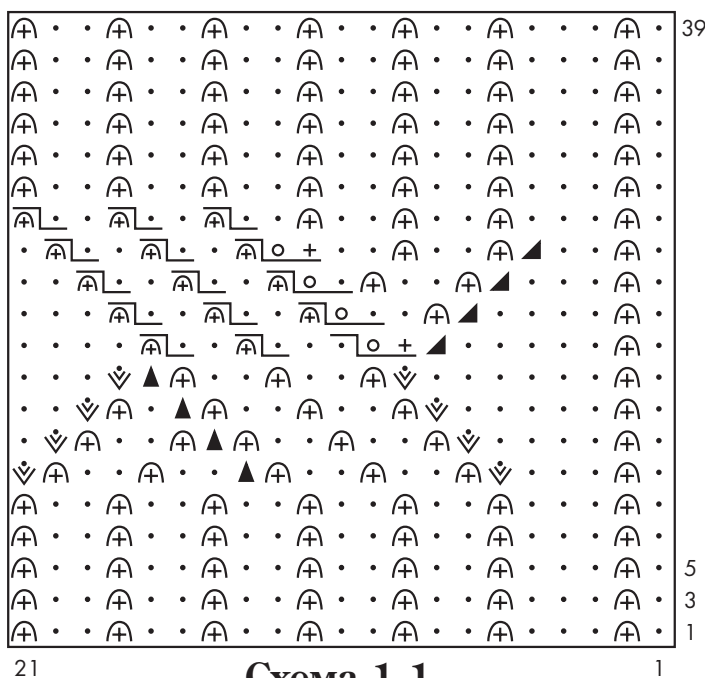

Модель 2

Пончо с рукавами размер 46-48

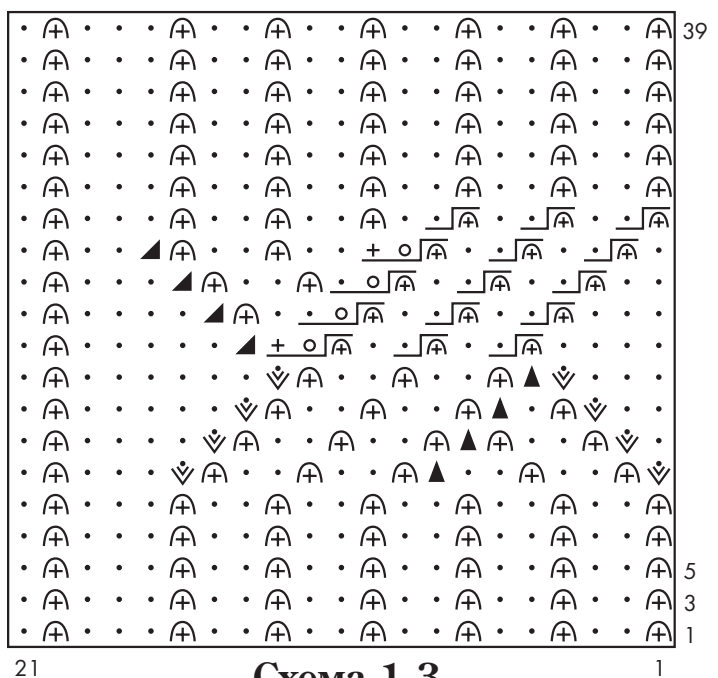
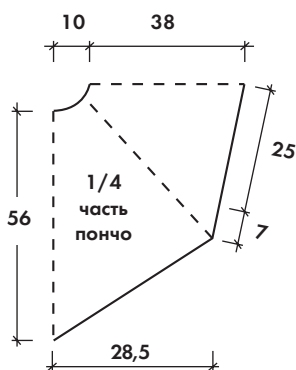
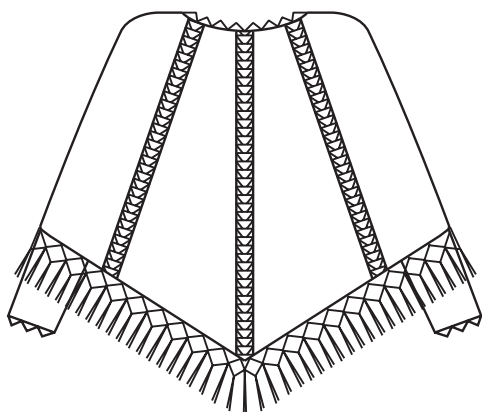
Вам потребуется: 500 г пряжи (буклированная п/шерсть в 2 сложения); крючок №4.

Плотность вязания: 15 п. x 9 р. = 10 x 10 см.

Вязать сверху вниз по кругу.

Линия реглана (6 шт.): по 1 в центре переда и спинки (середина схемы 2.2), по 2 — между спинкой и боковыми частями (середина схемы 2.1) и по 2 — между передом и боковыми частями (середина схемы 2.1).

Выполнение работы: связать цепочку из 82 в. п. и распределить петли в следующем порядке (от середины спинки): 5 п. линии реглана спинки, 8 п. до боковой части, 5 п. линии реглана, 10 п. боковой части, 5 п. линии реглана, 8 п. до середины переда, 5 п. линии реглана, 8 п. до боковой части, 5 п. линии реглана, 10 п. боковой части, 5 п. линии реглана, 8 п. до середины спинки. Вязать столбиками с 1 накидом, линии реглана выполнять по схемам 2.1 и 2.2. Вдоль линии реглана переда и спинки вязать без прибавок, а вдоль боковых частей прибавки выполнять как показано на схеме 2.1. На высоте 38

см от горловины закончить вязать боковые части и продолжить отдельно вязать перед и спинку. Для получения угла, начиная от боковых линий реглана убавлять с обеих сторон переда и спинки 7 раз по 3 п. и 3 раза по 4 п. в каждом ряду. На высоте 56 см от горловины работу закончить. Край пончо по контуру обвязать каймой по схеме 2.3.

Рукав: от линий реглана боковой части отступить вверх по 7 см и вязать сверху вниз рукав по кругу ст. с/н. Для скоса убавлять 8 раз в каждом 2-м ряду по 2 п., провязывая вместе 2 раза по 2 незаконченных столбика с накидом. Через 30 см от начала работу закончить и обвязать низ рукава по схеме 2.3.

Для бахромы два отрезка нити по 30 см сложить пополам и закрепить за выступы и углубления каймы.



Схема 2.1



Схема 2.2

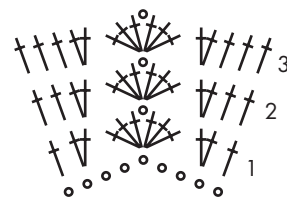

Схема 2.3

- — возд. петля
- + — ст. без накида
- † — ст. с накидом

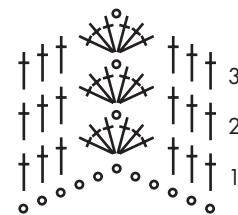
- — петля изнаночной глади
- ⊕ — снятая петля (см. описание модели 3)
- ⊖ — из изн. п. вывязать 2 п.: одну изн. петлю, а 2-ю изн. петлю из петли предыдущего ряда
- ▲ — 2 п. вместе изнаночной
- ▲ — 3 п. вместе изнаночной
- ⊕ ⊖ — 2 п. перекрестить налево: 1 п. оставить перед работой, следующую провязать изнаночной, затем снятую петлю снять с накидом
- ⊖ ⊕ — 2 п. перекрестить направо: 1 п. оставить за работой, следующую п. снять с накидом, затем снятую петлю провязать изнаночной
- ⊕ ⊖ + — 2 п. перекрестить налево с прибавлением 1 п.: 1 п. оставить перед работой, лиц. п., накид, затем снятую п. снять с накидом; в следующем изн. р. накид провязать изн. скрещенной

- + ○ ⊕ — 2 п. перекрестить направо с прибавлением 1 п.: 1 п. оставить за работой, следующую п. снять с накидом, сделать накид, затем снятую п. провязать лицевой; в следующем изн. р. накид вязать изн. скрещенной
- ⊕ ⊖ • — 2 п. перекрестить налево с прибавлением 1 п.: 1 п. оставить перед работой, изн. п., накид, затем снятую п. снять с накидом; в следующем изн. р. накид провязать изн. скрещенной
- ○ ⊕ — 2 п. перекрестить направо с прибавлением 1 п.: 1 п. оставить за работой, следующую п. снять с накидом, сделать накид, затем снятую п. провязать изнаночной; в следующем изн. р. накид вязать изн. скрещенной
- ⊕ ⊕ — 2 п. перекрестить налево: 1 п. оставить перед работой, следующую п. снять с накидом, затем снять с накидом снятую петлю
- ⊕ ⊕ — 2 п. перекрестить направо: 1 п. оставить за работой, следующую п. снять с накидом, затем снять с накидом снятую петлю

Модель 3

Пальто с капюшоном

размер 50-52

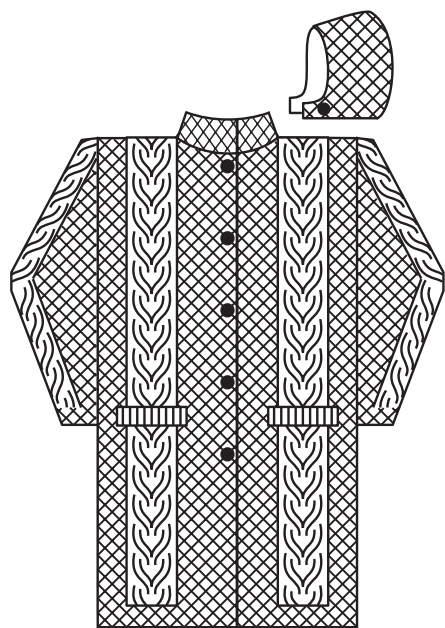

Вам потребуется:

2000 г пряжи домашней (ч/ш);
спицы №3,5; 4; крючок № 4; 6 пуговиц.
см. стр. 7.

Лицевая гладь:

“Жемчужный” узор:

1 ряд — 1 лицевая, 1 изнаночная;

2-й и все четные — по рисунку;

3-й ряд — 1 изнаночная, 1 лицевая.

Повторять с 1-го ряда.

Резинка:

1 лицевая, 1 изнаночная.

Плотность вязания:

17 п. x 25 р. = 10 x 10 см.

Спинка: на спицы №4 набрать 128 п. и вязать “жемчужным” узором 12 см (=30 рядов), продолжить в следующей последовательности: кром., 24 п. “жемчужного” узора, на 16 следующих петлях выполнить 6 прибавок из протяжек между петлями в начальном ряду по схеме 3 (в изнаночном ряду добавленные петли вязать изнаночными), далее на полученных 22 петлях вязать узором по схеме 3; 46 п. “жемчужного” узора, на 16 следующих петлях аналогично описанному выше вязать узором по схеме 3, 24 п. “жемчужного” узора, кром. На высоте 90 см от начала для пройм закрыть с обеих сторон по 10 п. На высоте 118 см от начала для выреза горловины закрыть средние 22 п. и далее обе стороны закончить раздельно. Для закругления закрыть в каждом 2-м ряду 2 раза по 3 п. На высоте 120 см от начала закрыть 43 п. плеча.

Левая полочка: на спицы №4 набрать 70 п. и вязать “жемчужным” узором 12 см (=30 рядов), продолжить в следующей последовательности: кром., 24 п. “жемчужного” узора, на 16 следующих петлях выполнить 6 прибавок и вязать узором по схеме 3; 28 п. “жемчужного” узора, кромочная. На высоте 65 см от начала для входа в карман оставить на вспомогательной спице 26 п. (22 п. узора по схеме 3 и по 2 п. справа и слева от него). Для мешковины кармана набрать на спицы №4 новые 26 п. и вязать 12 см лицевой гладью, затем эти петли вставить вместо снятых в ряд и продолжить вязание в описанной последовательности. На высоте 90 см от начала закрыть для проймы 10 п. На высоте 118 см от начала для выреза горловины закрыть с внутреннего края 18 п. и далее для закругления закрыть в каждом 2-м ряду 1 раз 3 п. и 1 раз 2 п. На высоте 120 см от начала закрыть 43 п. плеча.

Правая полочка: симметрично левой, но при этом выполнять отверстия для пуговиц. Для первого отверстия через 48 см от начала закрыть с правого края 5-ю и 6-ю петли, в следующем ряду в этом месте набрать новые 2 петли. Остальные отверстия выполнять аналогично с интервалом 13 см.

Рукав: на спицы №4 набрать 70 п. и вязать 4 см (=10 рядов) “жемчужным” узором, далее продолжить в следующей последовательности: кром., 26 п. “жемчужного” узора, на 16 следующих петлях выполнить 6 прибавок из протяжек между петлями по схеме 3 (в изнаночном ряду добавленные петли вязать изнаночными), далее на полученных 22 пет-



Схема 3

+ — лицевая петля (по изнаночной стороне — изнаночная)

• — изнаночная петля (по изнаночной стороне — лицевая)

+ + + + + — снять 3 п., оставить за работой, 3 следующие провязать лицевыми, затем снятые петли лицевыми

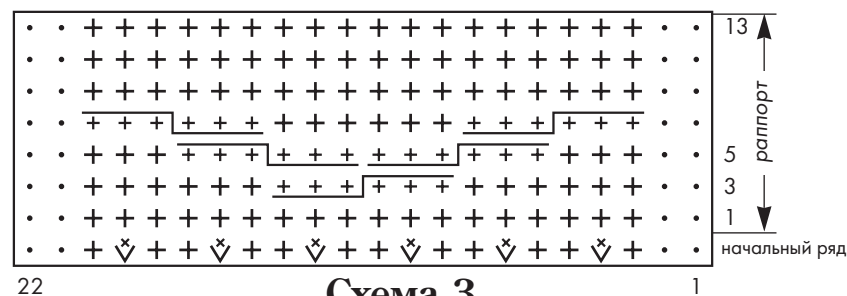
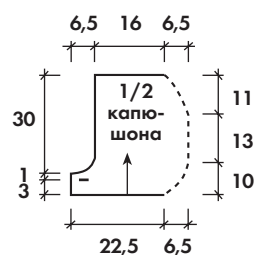
+ + + + + — снять 3 п., оставить перед работой, 3 следующие провязать лицевыми, затем снятые петли лицевыми

Начальный ряд — переходный от “жемчужного узора”.

Прибавление петель: в обозначенных местах

✓ вязать лицевой скрещенной из протяжки, в изн. ряду — изнаночной

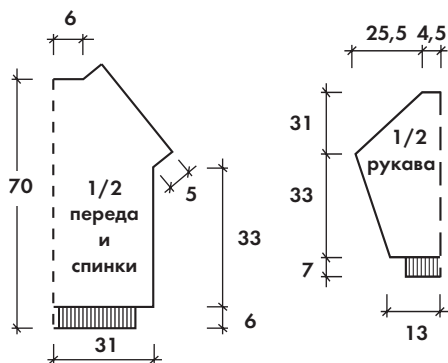
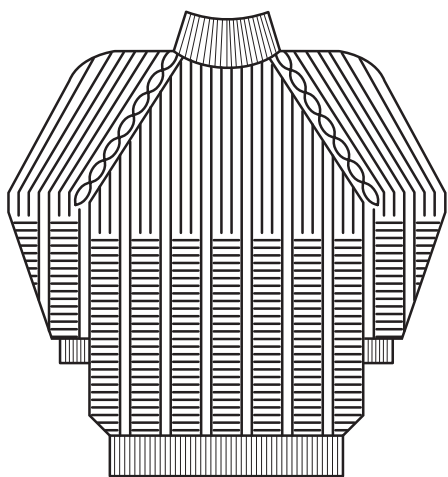

Модель 5

Свитер мужской с рукавом реглан размер 50-52

Вам потребуется: 800 г пряжи (шерсть в 2 сложения); спицы №4; круговые спицы №4.

Резинка: 2 лицевые, 2 изнаночные.

Плотность вязания: 18 п. х 26 р. = 10 х 10 см.

Спинка (перед): набрать 94 п. и вязать 6 см резинкой. Продолжить вязание узором по схеме 5.1, выполнив 1 раз переходный ряд, в котором добавятся 11 петель как показано на схеме (в изнаночном ряду добавленные петли вязать лицевыми) (=105 п.). Далее вязать только 1-2 ряда. Через 33 см (120 рядов) вязать узором по схеме 5.2, выполнив 1 раз переходный ряд (=117 п.), при этом с обеих сторон набрать для реглана еще по 11 п. и вязать их по схеме 5.3 — справа и 5.4 — слева. Для скосов реглана убавлять с обеих сторон в каждом лицевом ряду по 1 п., не делая убавлений лишь в каждом 7-м лицевом ряду. Для убавления справа после узора по схеме 5.3 провязать 2 п. вместе лицевой, для убавления слева 2 п. до узора по схеме 5.4 вязать как 2 вместе с наклоном влево. На высоте 70 см от начала закрыть средние 27 п. и по 11 п. реглана.

Рукав: набрать 38 п. и вязать 7 см резинкой. Продолжить вязание узором по схеме 5.1, выполнив 1 раз переходный ряд (=42 п.). Для скоса рукава через 12 рядов от резинки прибавить в каждом 4-м ряду по 1 п. 27 раз. Через 33 см (120 рядов) вязать узором по схеме 5.2, выполнив 1

раз переходный ряд (=107 п.). Для скосов реглана убавлять с обеих сторон в каждом лицевом ряду по 1 п., не делая убавлений лишь в каждом 7-м лицевом ряду. На высоте 71 см закрыть оставшиеся 17 п.

Воротник-гольф: на круговые спицы набрать 96 п. и вязать 12 см резинкой по кругу (=32 ряда). Петли снять на дополнительную нить или провязать 3-4 ряда дополнительной нитью.

Сборка: выполнить плечевые швы, пришить воротник к горловине кеттельным швом. Выполнить боковые швы и швы рукавов.

• — изнаночная петля (в изн. ряду — лицевая)

□ — петля платочной вязки (см. стр. 7)

✕ — лицевая скрещенная из протяжки (используется в переходном ряду от одного узора к другому)

(++) — снять 2 п. с накидом, в изн. ряду каждую петлю вязать по отдельности вместе с накидом изнаночной

(++) □ □ (++) — 6 п. перевернуть направо с помощью вспомогательной спицы: снять 6 п. на вспомогательную спицу и перекрутить так, чтобы 1-я петля стала последней и находилась сзади, т. е. вспомогательную спицу повернуть "по часовой стрелке"; далее вязать: 2 п. снять с накидом, 2 п. платочной вязки, 2 п. снять с накидом

(++) □ □ (++) — 6 п. перевернуть налево с помощью вспомогательной спицы: снять 6 п. на вспомогательную спицу и перекрутить так, чтобы 1-я петля стала последней и находилась спереди, т. е. вспомогательную спицу повернуть "против часовой стрелки"; далее вязать: 2 п. снять с накидом, 2 п. платочной вязки, 2 п. снять с накидом



Схема 5.1



Схема 5.2

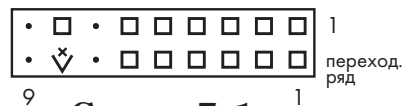

Схема 5.3

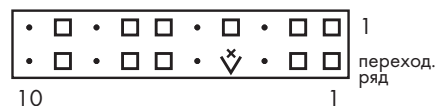

Схема 5.4

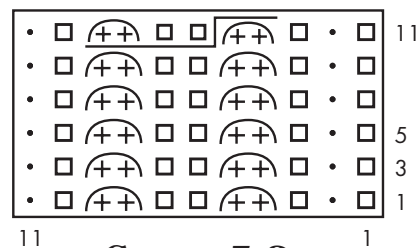

Модель 6

Пуловер мужской размер 50-52

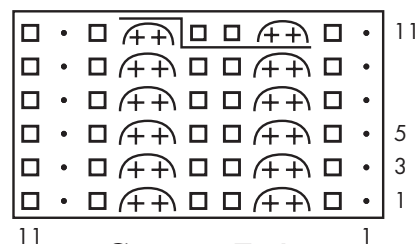
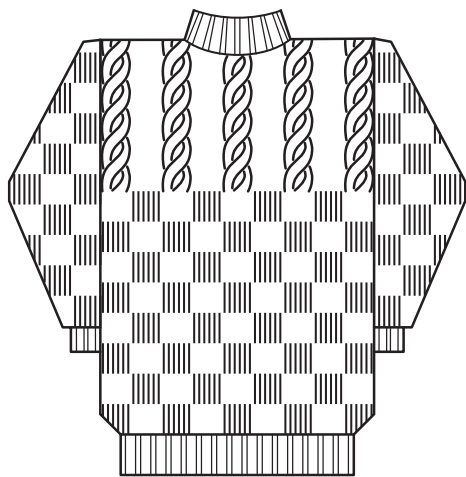
Вам потребуется:

600 г пряжи (100% шерсть);
спицы №4,5 и 5; круговые спицы № 4,5.

Лицевая гладь:

см. стр. 7.

Резинка:

2 лицевые, 2 изнаночные.

Плотность вязания:

19 п. x 24 р. = 10 x 10 см.

Спинка: на спицы №4,5 набрать 96 п. и вязать 9 см резинкой, при этом в последнем изнаночном ряду равномерно прибавить 14 п., провязывая их скрещенными из протяжки (= 110 п.). Продолжить спицами №5 узором по схеме 6.1. На высоте 39 см от начала вязать узором по схеме 6.2, одновременно для пройм закрыть с обеих сторон по 8 п. На высоте 69 см от начала закрыть все петли.

Перед: аналогично спинке, но для выреза горловины на высоте 59 см от начала закрыть средние 18 п. и далее обе стороны закончить отдельно. Для закругления закрыть в каждом 2-м ряду 1 раз 2 п. и 4 раза по 1 п. На высоте 69 см от начала закрыть 32 п. плеча.

Рукав: на спицы №4,5 набрать 44 п. и вязать 6 см резинкой, при этом в последнем изнаночном ряду равномерно прибавить 16 п. (= 60 п.). Продолжить спицами № 5 узором по схеме 6.1. Для скосов прибавить с обеих сторон 27 раз по 1 п. в каждом 4-м ряду. На высоте 50 см от начала петли закрыть (=114 п.).

Сборка: выполнить плечевые швы. По краю выреза горловины на круговые спицы набрать 78 п. и вязать 3 см резинкой. Закрыть петли по рисунку. Выполнить боковые швы и швы рукавов.



Схема 6.1



Схема 6.2

+++++ +++++ — снять 5 петель, оставить за работой, 5 следующих провязать лицевыми, затем снятые петли — лицевыми

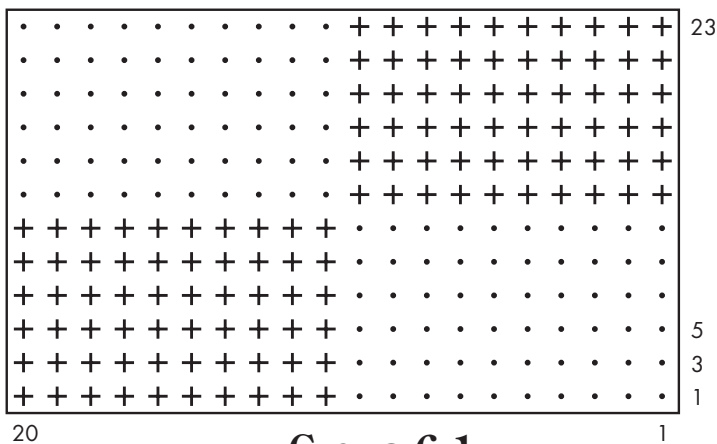
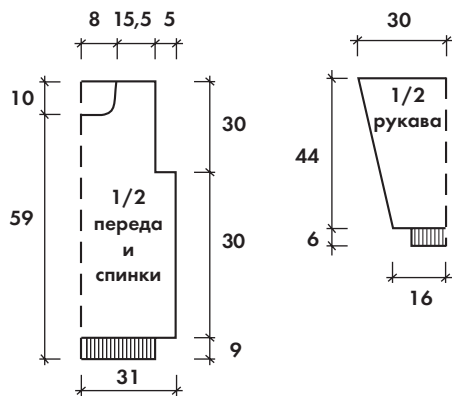
Секреты мастерства

* Трикотажный шов “петля в петлю”.

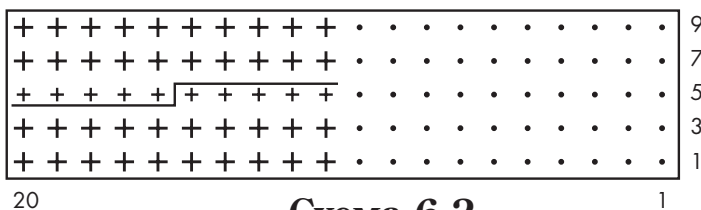
Закрепляют нить на изнанке верхнего полотна и вводят иглу с изнаночной стороны в 1-ю петлю верхнего полотна, затем с лицевой стороны в 1-ю петлю нижнего полотна, затем с изнаночной стороны во 2-ю нижнюю петлю, снова вводят иглу в 1-ю верхнюю петлю, но уже с лицевой стороны, и затем во 2-ю верхнюю с изнаночной, после этого опять во 2-ю нижнюю, но с лицевой стороны и далее в 3-ю нижнюю петлю с изнаночной стороны, затем снова вводят иглу во 2-ю верхнюю, но уже с лицевой стороны, и вытягивают через 3-ю верхнюю петлю с изнаночной стороны на лицевую и т. д.

Петли шва должны точно повторять размер петель полотна, только в этом случае шов будет абсолютно незаметным.

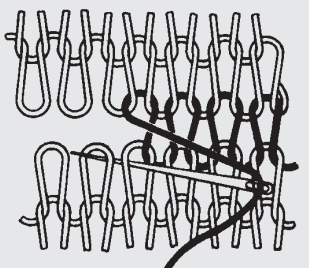

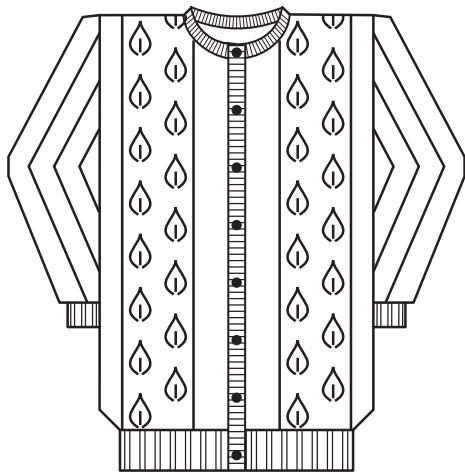

Модель 7

Жакет мохеровый

размер 48-50

Вам потребуется: 400 г пряжи (70% мохер, 30% акрил);
спицы №4; 8 пуговиц.

Резинка (вязать в 2 нити): 2 лицевые, 2 изнаночные.

Изнаночная гладь: см. стр. 7.

Основной узор: * 10 п. изн. глади, 1 вытянутая петля (в лиц. ряду петлю снять, нить за работой, в изн. ряду вязать изнаночной) *.

Плотность вязания: 17 п. x 23 р. = 10 x 10 см.

Спинка: набрать 90 п. и вязать резинкой 7 см резинкой, при этом в последнем изнаночном ряду равномерно прибавить 19 п., провязывая их скрещенными из протяжки (= 109 п.). Продолжить основным узором. Для выреза горловины на высоте 70 см от начала закрыть средние 21 п. и далее обе стороны закончить отдельно. Для закругления закрыть в каждом 2-м ряду 1 раз 4 п. и 1 раз 3 п. Одновременно для скоса плеча закрыть в каждом 2-м ряду 2 раза по 12 п. и 1 раз оставшиеся 13 п.

Левая полочка: набрать 44 п. и вязать резинкой 7 см резинкой, при этом в последнем изн. р. равномерно прибавить 9 п. (= 53 п.). Продолжить в следующей последовательности: кром., 7 п. изн. глади, 1 вытянутая петля, 10 п. изн. глади, 1 вытянутая п., на следующих 24 п. вязать узор по сх. 7 (при этом в 1-м ряду по узору добавиться 2 п. (=26 п.), 1 вытянутая п., 7 п. изн. глади, кром. Для выреза горловины на высоте 65 см от начала закрыть с внутреннего края 8 п. и далее для закругления в каждом 2-м ряду 1 раз 4 п., 1 раз 3 п., 1 раз 2 п. и 1 раз 1 п. Скос плеча выполнить по описанию спинки.

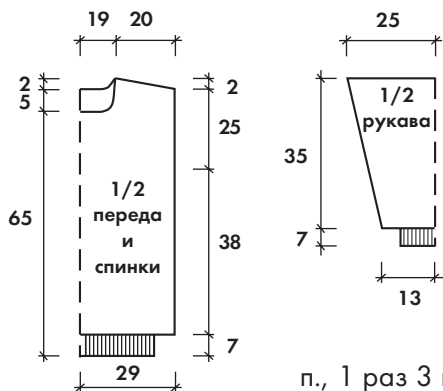

Рукав: набрать 30 п. и вязать 7 см резинкой, при этом в последнем изн. ряду равномерно прибавить 23 п. (= 53 п.). Продолжить основным узором, распределив петли в следующем порядке: кром., 3 п. изн. глади, 1 вытянутая п., 4 раз: * 10 п. изн. глади, 1 вытянутая п., *; 3 п. изн. глади, кром. Для скосов прибавить с обеих сторон в каждом 4-м ряду 17 раз по 1 п. (=87 п.), новые петли вводить в узор. На высоте 42 см от начала закрывать все петли.

Сборка: выполнить плечевые швы. По краю выреза горловины для бейки набрать 70 п. и вязать резинкой 4 см, петли закрыть. По краю полочек и бейки для планки набрать 128 п. и вязать резинкой 4 см. На правой планке выполнить 8 отверстий для пуговиц: закрыть 2 изнаночные п. в резинке в лицевом ряду и далее закрывать по 2 изнаночные петли резинки с интервалом 14 п. В изнаночном ряду добрать закрытые петли и вязать по рисунку. Выполнить боковые швы и швы рукавов. Пришить пуговицы.

•	•	•	•			+	○	+	○	+		•	•	•	•	+	+	▽	▲				△			•	•	•	•	23					
•	•	•	•				○	+	○			•	•	•	•	+	+	•	•	•			△	+	△			•	•	•	•				
•	•	•	▲					+	▽			•	•	•	•	+	+	•	•	•			△	+	+	+	△		•	•	•	•			
•	•	•	•	▲					+	▽		•	•	•	•	+	+	•	•	•			+	+	+	+	+	+	•	•	•	•			
•	•	•	•	•	▲					+	▽		•	•	•	•	+	+	•	•	•			+	+	○	+	○	+	+	•	•	•	•	
•	•	•	•									•	•	▲	▽	+	+	•	•	•				+	○	+	○	+		•	•	•	•		
•	•	•	•									•	•	•	•	+	+	•	•	•				○	+	○			•	•	•	•	•		
•	•	•	•									•	•	•	•	+	+	•	•	•				▽	+			▲	•	•	•	•	•	•	
•	•	•	•	+	+	+	○	+	○	+	+	•	•	•	•	+	+	•	•	•				▽	+			▲	•	•	•	•	•	•	•
•	•	•	•	+	+	○	+	○	+	+		•	•	•	•	+	+							▽	+			▲	•	•	•	•	•	•	•
26	23	22										16	15			10							9	8										1	

Схема 7 (пустые клетки значения не имеют, см. стр. 7)

- +
 -
 - ▽
 - ▽
- лицевая (по изн. стороне — изнаночная)
— изнаночная (по изн. стороне — лицевая)
— лицевая из протяжки между петлями
— изнаночная из протяжки между петлями



- ▲
 - △
- 2 п. вместе изнаночной за передние стенки
— снять 1 петлю как при лицевом вязании, 2 следующие провязать вместе лицевой и протянуть образовавшуюся петлю через снятую

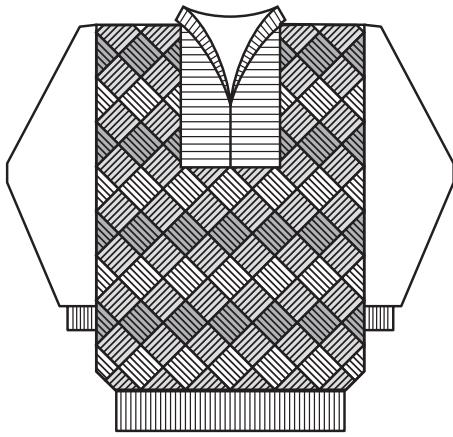

Модель 8

Пуловер с “плетением”

размер 44-46

Вам потребуется: 300 г тонкой пряжи бежевого цвета и по 50 г темно-коричневого и светло-коричневого цвета (70% мохер, 30% акрил); спицы №2 и 2,5; круговые спицы №2.

Лицевая гладь: см. стр. 7.

Резинка: 1 лицевая, 1 изнаночная.

Плотность вязания лицевой глади: 20 п. x 34 р. = 10 x 10 см.

Узор “плетение”: для начального ряда на спицы № 2,5 набрать число петель, кратное 8.

Треугольники основания (выполняются 1 раз в начале вязания). Связать первую петлю на спице лицевой, повернуть работу, 1 изнаночная, провязать

следующую находящуюся на спице петлю изнаночной, повернуть работу, 2 лицевые, повернуть работу, 2 изнаночные, провязать следующую находящуюся на спице петлю изнаночной, повернуть работу, 3 лицевые, повернуть работу и так продолжать далее, пока на правой спице образуется 8 п. Оставить 8 новых петель на правой спице. На следующих 8 петлях левой спицы связать аналогичный треугольник. Теперь на спицах 2 треугольника основания (рис. 1). Чем больше треугольников основания потребуется для начального края модели, тем больше петель нужно набрать в начале.

Ряд начинается с бокового треугольника. Если этот треугольник не вывязывать, то работа пойдет по косой.

Левый боковой треугольник. По боковому краю последнего треугольника основания набрать на правую спицу 8 петель, повернуть работу, 2 п. вместе изнаночной, 6 изн.п., повернуть, 7 лицевых, повернуть, 2 п. вместе изнаночной, 5 изн.п., повернуть, 6 лицевых, повернуть, 2 п. вместе изнаночной, 4 изн.п., повернуть и так далее пока не останется 1 петля (рис. 4). Провязать оставшуюся п. изнаночной и набрать 7 изн. петель по боковому краю полученного треугольника и вязать ряд прямоугольников II.

Прямоугольник II. * 8 лицевых, повернуть, 7 изнаночных, 2 п. вместе изнаночной (1 п. нового прямоугольника и 1 п. из оставленных петель предыдущего ряда прямоугольников), повторять от * пока 8 новых петель не заменят закрытые (рис. 5). Повторить то же самое до конца ряда.

Правый боковой треугольник. Сделать 1 прибавление в основании первой петли, снять первую петлю, связать следующую петлю лицевой, закрыть снятую петлю (протянуть провязанную петлю через снятую), повернуть работу, 2 изнаночные петли, повернуть, 1 прибавление, 1 лицевая, 1 п. снять, 1 лицевая, закрыть снятую петлю, повернуть, 3 изн., повернуть, 1 прибавление, 2 лицевые, 1 п. снять, 1 лицевая, закрыть снятую петлю, повернуть, 4 изн., повернуть и так далее, пока 8 петель нового треугольника не заменят 8 закрытых петель. Оставить 8 новых петель на правой спице (рис. 2).

Прямоугольник I. По боковому краю первого треугольника основания (в дальнейшем — боковая сторона прямоугольника предыдущего ряда) набрать на правую спицу 8 петель, повернуть работу, * 8 изнаночных, повернуть, 7 лицевых, 1 п. снять, 1 лицевая (из оставленных петель второго треугольника), закрыть снятую петлю, повернуть, повторять от * пока 8 новых петель не заменят закрытые (рис. 3). Повторить то же самое до конца ряда. На последней кромке вязать левый боковой треугольник.

Следующий ряд вязать, начиная от правого бокового треугольника, далее вязать прямоугольники I, левый боковой треугольник, следующий ряд — прямоугольники II.

По окончании верх полотна оформляется конечным рядом треугольников.

Конечный треугольник. После провязывания прямоугольника I и левого бокового треугольника к последней оставшейся петле набрать 7 изнаночных по боковому краю этого треугольника. Повернуть работу и вязать 6 лицевых, 2 п. вместе лицевой, повернуть, 6 изнаночных, 2 п. вместе изнаночной (1 п. нового треугольника и 1 п. из оставленных петель предыдущего ряда прямоугольников), повернуть, 5 лицевых, 2 п. вместе лицевой, повернуть, 5 изн., 2 п. вместе изнаночной (1 п. нового треугольника и 1 п. из оставленных петель предыдущего ряда прямоугольников), повернуть и т. д., пока на правой спице не останется одна петля предыдущего ряда и 2 новые петли. Провязать 3 п. вместе изнаночной. Треугольник закончен.



Рис. 1



Рис. 2

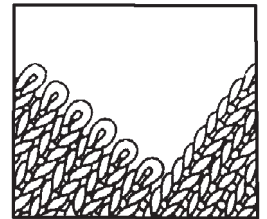

Рис. 3

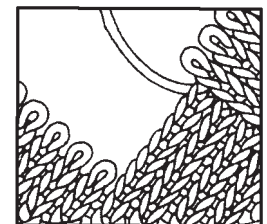

Рис. 4

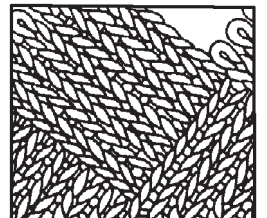

Рис. 5

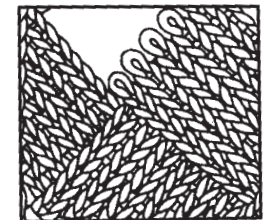

Выполнение работы.

Спинка: на спицы № 2 набрать 103 п. бежевой нитью и вязать резинкой 6 см резинкой, при этом в последнем изнаночном ряду равномерно прибавить 9 п., провязывая их скрещенными из протяжки (= 112 п.). Продолжить спицами № 2,5 лицевой гладью. Для выреза горловины на высоте 59 см от начала закрыть средние 36 п. и далее обе стороны закончить отдельно. Для закругления закрыть в каждом 2-м ряду 2 раза по 2 п. На высоте 61 см закрыть оставшиеся 34 п. плеча.

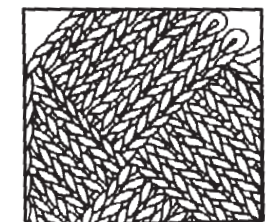
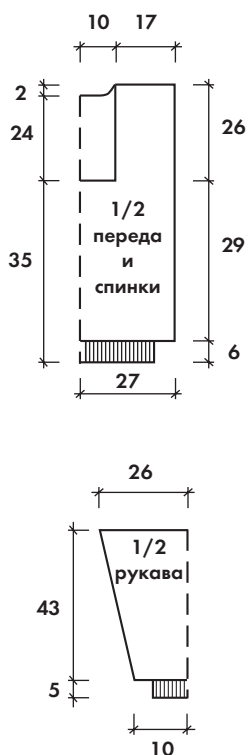
Перед: на спицы № 2,5 набрать 112 п. бежевой нитью и вязать узором "плетение", меняя цвета прямоугольников по

рядам: начальный ряд — бежевый, далее *темно-коричневый, бежевый, светло-коричневый, бежевый, повторять от*. На высоте 29 см от начала выполнить в середине 4 конечных треугольника для выреза горловины и далее вязать обе половины переда отдельно. На высоте 55 см от начала выполнить по 4 конечных треугольников. По низу из наборного края на спицы №2 набрать бежевой нитью 103 п. и вязать резинкой 6 см. Петли закрыть по рисунку.

Рукав: на спицы № 2 набрать 57 п. бежевой нитью и вязать резинкой 4 см резинкой, при этом в последнем изнаночном ряду равномерно прибавить 7 п. (= 64 п.). Продолжить спицами № 2,5 лицевой гладью. Для скосов прибавить с обеих сторон в каждом 6-м ряду 24 раза по 1 п. (=112 п.). На высоте 48 см от начала закрывать все петли.

Сборка: все детали наколоть на выкройку, увлажнить и дать высохнуть. Выполнить плечевые швы. Для бейки на круговые спицы набрать 273 п. и вязать резинкой 8 см, далее 4 ряда вязать лицевой гладью. Бейку приметать по краю выреза горловины и прикеттлевать. Короткие боковые края пришить к середине переда навстречу друг другу. Выполнить боковые швы и швы рукавов.

Модель 9

Жилет

размер 46-48

Вам потребуется:

400 г пряжи (п/шерсть);
крючок № 2,5;
4 пуговицы.

Плотность вязания:

27 п. x 17 р. =
10 x 10 см.

Спинка: связать цепочку из 337 в. п. (= 23 раппорта) и вязать одновременно полочки и спинку узором по схеме 9. На высоте 38 см от начала выполнять скос полочек по выкройке, не довязывая в каждом 2-м ряду с внутреннего края по 1 п. На высоте 41 см от начала работу разделить на 3 части: по 1/4 — на полочки и 1/2 на спинку. Далее

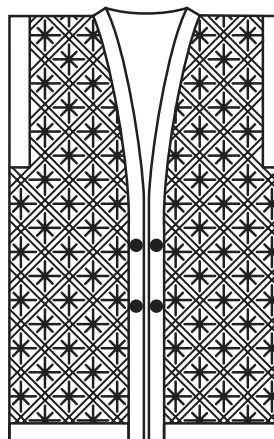

все части вязать отдельно, продолжать выполнение скоса полочек, спинку вязать прямо. На высоте 74 см от начала работу закончить.

Пуговицы: обвязать пуговицу ст. б/н в следующем порядке: цепочку из 5 в. п. замкнуть в кольцо; 1-й ряд — 8 ст. б/н; 2-й р. — 14 ст. б/н; 3-й р. — 18 ст. б/н; 4-й р. — попеременно пропуская 2 и 3 ст. предыдущего ряда связать 7 ст. с/н. Нить закрепить.

Сборка: выполнить плечевые швы. Обвязать края и низ изделия по периметру 5-ю рядами ст. с/н, при этом в углу каждого ряда вязать по 3 ст. с/н и 3 одного углового. Пройму обвязать 4-мя рядами ст. с/н. Пришить симметрично по 2 пуговицы на полочках.

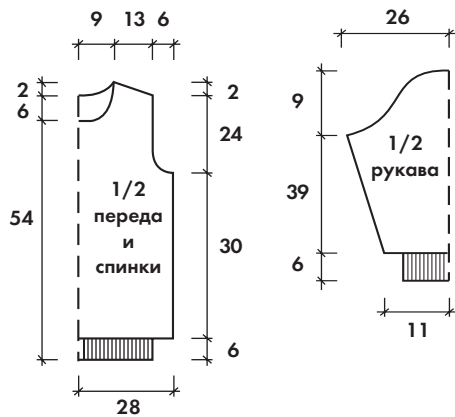
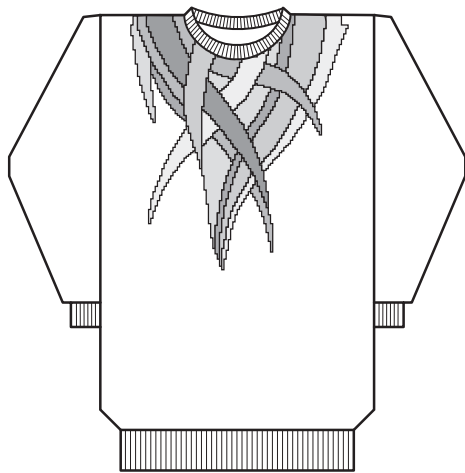

Модель 10

Пуловер размер 46-48

Вам потребуется: пряжа (45% полиакрила, 5% шерсти, 50% мохера) — 450 г черного цвета; пряжа (70% ангоры, 30% шерсти, 33 м/10 г) — 40 г бордового, по 20 г серо-зеленого и темно-зеленого, по 10 г ярко-розового, сиреневого цвета и цвета охры; спицы №2 и 2,5; круговые спицы № 2,5 длиной 40 см.

Лицевая гладь: см. стр. 7.

Резинка: 1 лицевая, 1 изнаночная.

Узор по схеме 10 (на стр. 18): вязать лицевой гладью; на схеме даны лицевые и изнаночные ряды; 1 клетка = 1 петля, 1 ряд. Каждый цветной участок вязать от отдельного клубка и при смене цвета нити перекрещивать по изнаночной стороне.

Плотность вязания: 25 п. x 35 р. = 10 x 10 см.

Спинка: на спицы №2 набрать черной нитью 140 п. и вязать 6 см резинкой. Продолжить вязание спицами №2,5 лицевой гладью. На высоте 36 см от начала для пройм закрыть с обеих сторон в каждом 2-м ряду 1 раз 5 п., 2 раза по 3 п. и 4 раза по 1 п. На высоте 60 см от начала для выреза горловины закрыть средние 30 п. и далее обе стороны закончить раздельно. Для закругления закрыть в каждом 2-м ряду 2 раза по 4 п. Одновременно для плечевых скосов закрыть в каждом 2-м ряду 4 раза по 8 п. На высоте 62 см от начала закрыть все петли плеча.

Перед: аналогично спинке, но после резинки связать 52 ряда черной нитью, а далее вязать по схеме 10. На высоте 62 см от начала закрыть все петли плеча. Вырез горловины выполнить на высоте 54 см по сх. 10.

Рукав: на спицы №2 набрать черной нитью 57 п. и вязать 6 см резинкой, при этом в последнем изнаночном ряду равномерно прибавить 20 п., провязывая их скрещенными из протяжки (= 77 п.). Продолжить вязание спицами №2,5 лицевой гладью. Для скосов прибавить с обеих сторон по 1 п. в каждом 4-м ряду 19 раз и в каждом 6-м ряду 10 раз (=135 п.). На высоте 45 см от начала для оката закрыть с обеих сторон по 5 п. и далее для закругления закрывать в каждом 2-м ряду 2 раза по 4 п., 3 раза по 3 п., 5 раз по 2 п., 2 раза по 3 п., 2 раза по 4 п., 1 раз 5 п. и затем закрыть все оставшиеся петли.

Сборка: детали наложить на выкройку, увлажнить, дать высохнуть. Выполнить плечевые швы. По краю выреза горловины для бейки набрать на круговые спицы 120 п. и вязать 2 см резинкой, затем 2 см лицевой гладью. Петли закрыть, скрутить рулик. Выполнить боковые швы и швы рукавов.

- o — возд. петля
- + — ст. без накида
- † — ст. с накидом



Схема 9



Схема 10

Обозначения цветов:

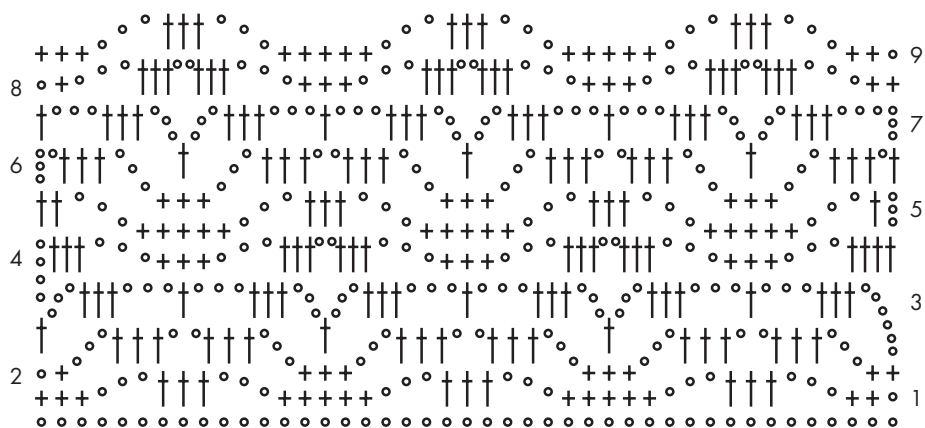
- | | |
|-------------------|------------------|
| 1 – черный | 5 – бордовый |
| 2 – серо-зеленый | 6 – ярко-розовый |
| 3 – темно-зеленый | 7 – сиреневый |
| 4 – цвет охры | |

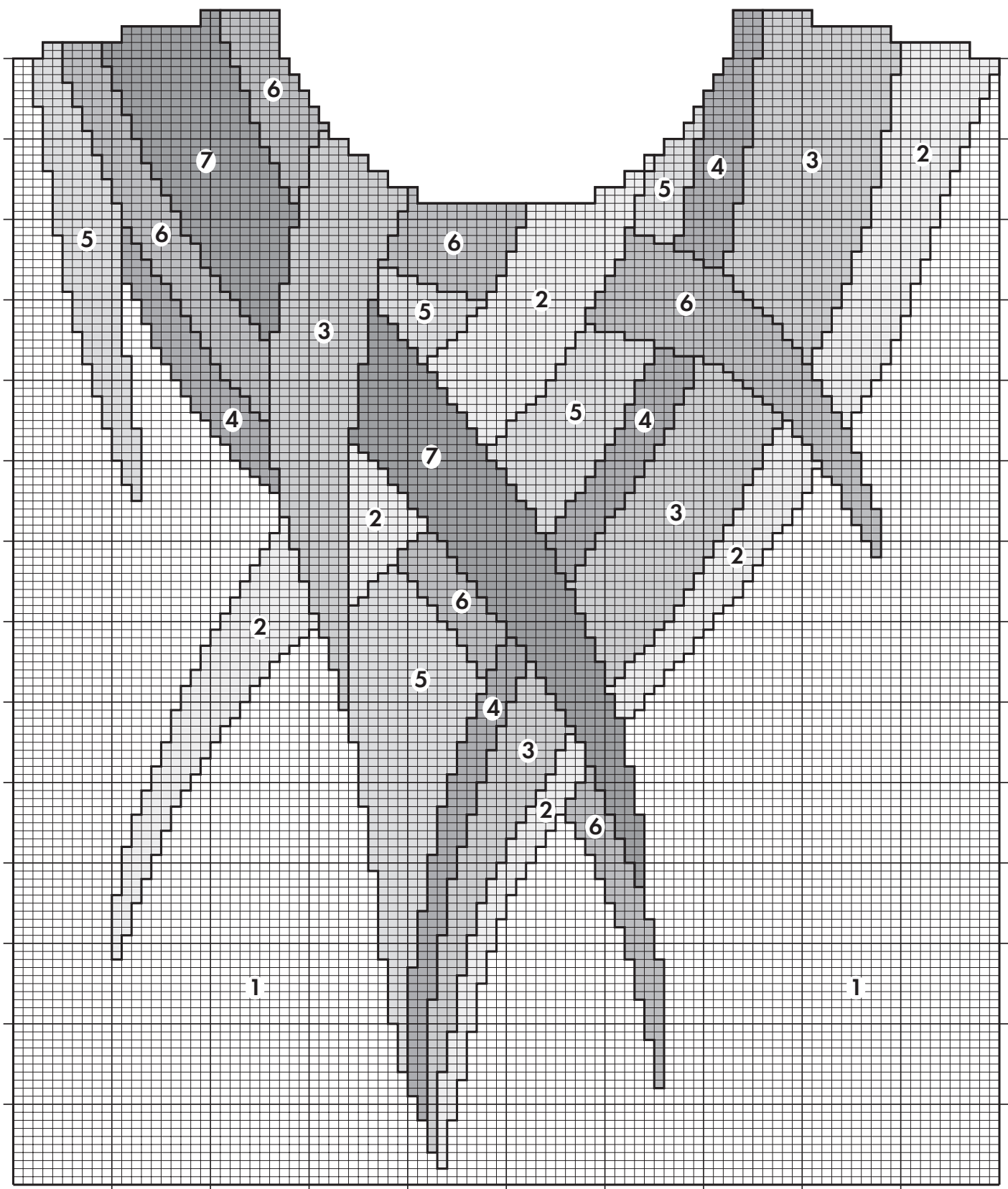
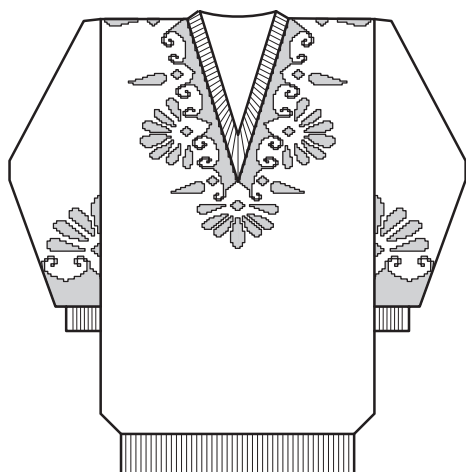

Модель 11

Пуловер с отделкой нитью "люрекс" размер 44-46

Вам потребуется: 300 г пряжи (100 % шерсть) — черного цвета; 100 г золотой нити "люрекс"; спицы №2 и 2,5; круговые спицы № 2.

Лицевая гладь: см. стр. 7.

Резинка: 1 лицевая, 1 изнаночная.

Плотность вязания: 27 п. x 36 р. = 10 x 10 см.

Спинка: на спицы №2 набрать черной нитью 129 п. и вязать 4 см резинкой. Продолжить вязание спицами №2,5 лицевой гладью. На высоте 42 см от резинки выполнять узор по схеме 11.2 (на стр. 20). Вырез горловины показан на схеме. На высоте 58 см от начала закрыть все



петли плеча (= 44 п.).

Перед: аналогично спинке, но на высоте 22 см от резинки выполнять узор и вырез горловины по схеме 11.1. На высоте 58 см от начала закрыть все петли плеча (= 44 п.).

Рукав: на спицы №2 набрать нитью "люрекс" 87 п. и вязать 2 см резинкой. Продолжить вязание спицами №2,5 лицевой гладью, выполнив после резинки узор по схеме 11.3 (на стр. 20). Для скосов прибавить с обеих сторон по 1 п. в каждом 4-м ряду 10 раз и в каждом 8-м ряду

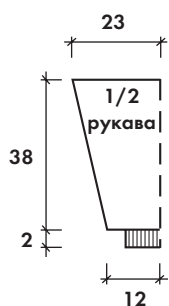

9 раз (=125 п.). На высоте 40 см от начала закрыть все петли.

Сборка: выполнить плечевые швы. По краю выреза горловины для бейки набрать нитью "люрекс" на круговые спицы 220 п. и вязать 5 рядов резинкой, при этом в середине переда в 1-м ряду петлю провязать лицевой, во 2-м, 3-м и 4-м ряду среднюю петлю провязать с соседними петлями справа и слева как 3 вместе, средняя петля должна быть впереди. В 5-м ряду петли закрыть. Выполнить боковые швы и швы рукавов.



Схема 11.1

средняя петля ↑

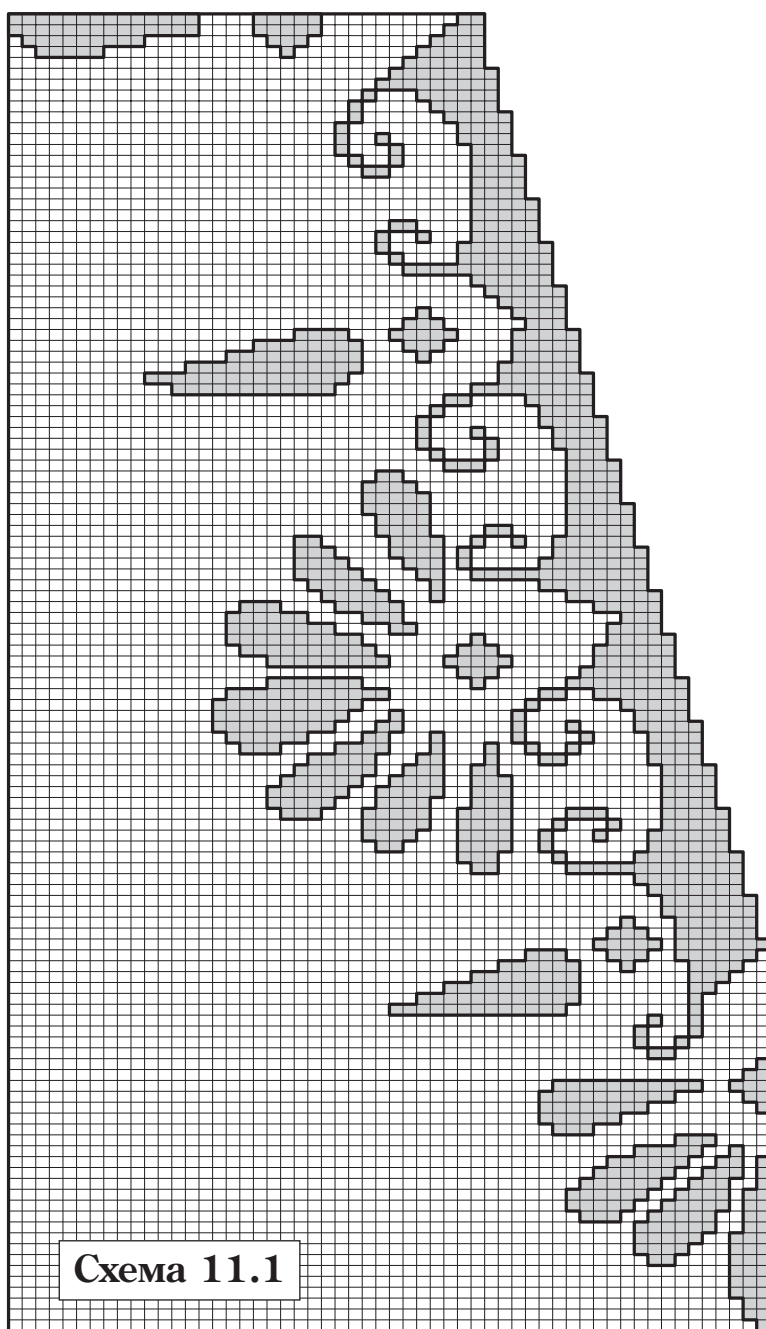

Схема 11.2

средняя петля ↑

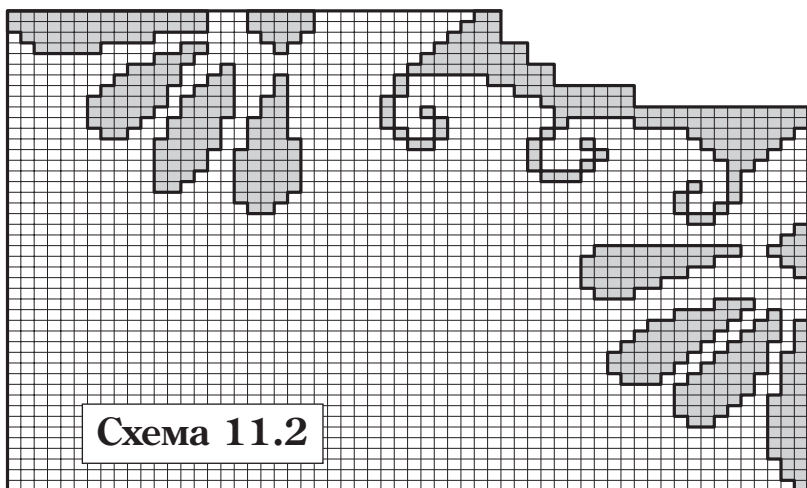

Схема 11.3

средняя петля ↑

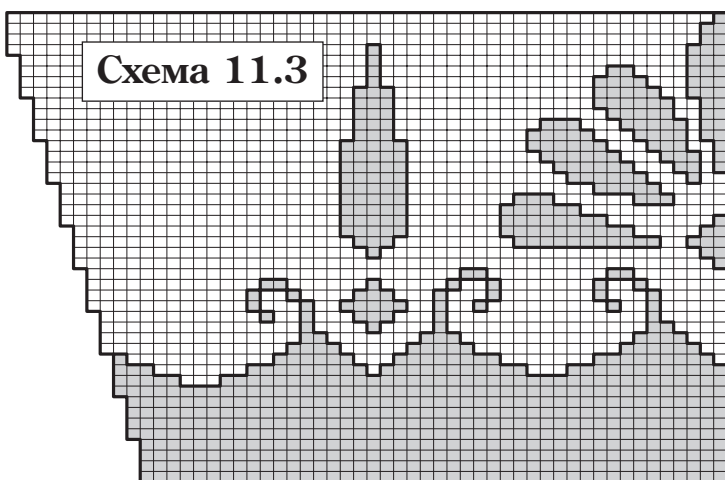

Схема 12.1

- Обозначения №2:**
- — желтый
 - ▲ — черный
 - — белый
 - + — красный
 - — цвет морской волны
 - × — оранжевый
 - l — светло-зеленый
- Обозначения №3:**
- ▲ — цвет морской волны
 - × — светло-зеленый
 - — черный
 - l — оранжевый

Модель 12 Комплект: шапочка детская и варежки с узором “Снеговики”

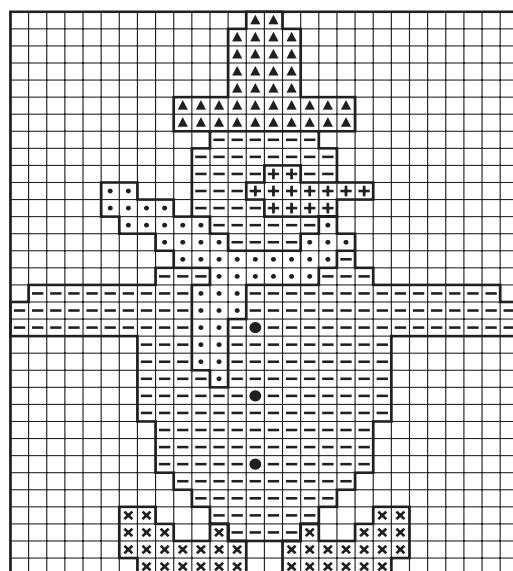
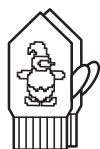
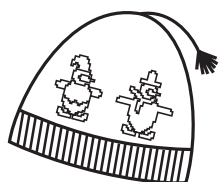

Вам потребуется: пряжа серого, светло-василькового и белого цвета; остатки пряжи черного, красного, оранжевого, желтого, светло-зеленого и цвета морской волны; спицы №2; 5 спиц № 1,5.

Лицевая гладь: см. стр. 7.

Резинка: 2 лицевые, 2 изнаночные.

Шапочка: на спицы №2 набрать серой нитью 140 п. и вязать резинкой 3 см, 1 ряд лицевой гладью для сгиба, 3

см резинкой. Продолжить васильковой нитью и вязать 6 рядов лицевой гладью, в 7-м ряду расположить рисунки со снеговиками в следующем порядке: кром., 1 лиц., 28 п. узора по схеме 12.1, 2 лиц., 24 п. узора по схеме 12.2, 2 лиц., 24 п. узора по схеме 12.3, 2 лиц., 28 п. узора по схеме 12.1 (обозначения №2), 2 лиц., 24 п. узора по схеме 12.2 (обозначения №3), 1 лиц., кром. По окончании рисунков вязать 10 рядов васильковой нитью, затем 6 см серой нитью, при этом выполнять равномерно убавления в послед-

них рядах. На высоте 21 см от линии сгиба провязать все петли по 2 вместе и собрать на нить. Из белых нитей выполнить кисточку, из васильковых связать крючком веревочку длиной 8 см. Над снеговиками вышить белые снежинки (рис. А) в произвольном порядке. Выполнить боковой шов шапочки, при этом шов до сгиба выполняется по лицевой стороне, далее — по изнанке. Пришить кисточку.

Варежки: на спицы № 1,5 набрать 50 петель и вязать 4 см резинкой, затем лицевой гладью. В 14-м ряду от резинки снять 9 п. для большого пальца на булавку, а в следующем ряду набрать 9 п. На наружной стороне варежки вязать узор по схеме 12.4. Для скоса верха закрывать на каждой их 4-х спиц по 2 крайние петли, при этом справа выполнять 2 вместе лицевой с наклоном влево, слева — 2 вместе лицевой. Последние 8 п. собрать на нить и закрепить по изнанке. Для большого пальца добрать по краю 9 п. и связать круговую 4 см лицевой гладью, в последних рядах провязать попарно, петли собрать на нить и закрепить.



Рис. А



Схема 12.2

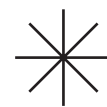

Схема 12.3

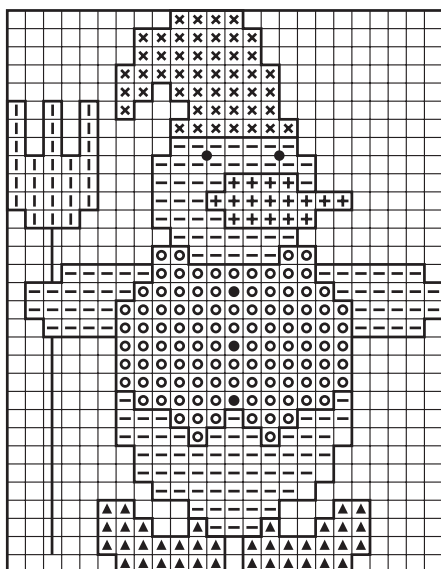

Схема 12.4

Модель 13

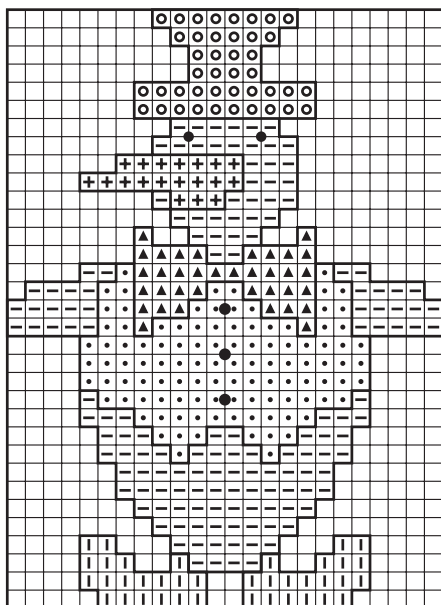
Тапочки

Вам потребуется: остатки шерстяных, полушерстяных и капроновых ниток средней толщины красного, желтого, зеленого цвета; крючок № 2,5.

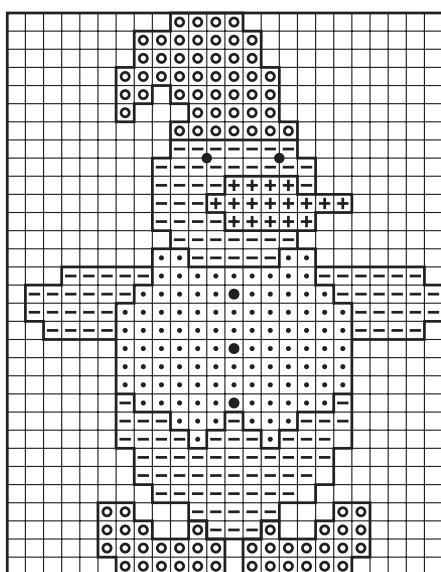
Внимание: чтобы определить размер квадрата и рассчитать для него число рядов (это зависит от толщины ниток и плотности вязания), нужно связать 1 квадрат, затем вырезать из ткани 5 квадратов такого же размера, сшить их через край и примерить.

Плотность вязания: квадрат = 8,5 см x 8,5 см.

Описание работы: для верха свяжите 4 цветные квадрата по схеме 13: 1-й ряд – желтая нить, 2-й ряд – красная нить, 3-й ряд – зеленая нить, 4-й ряд – красная нить, 5-й ряд – зеленая нить. А для подошвы – 2 однотонных, добавив к основным ниткам для прочности капрон. Толщина ниток увеличивается, поэтому эти квадраты вяжите из 4-х рядов. Все 6 квадратов должны быть одного размера. Выполняя 4-й ряд 2-го квадрата подошвы, соедините его с первым, сделав зацеп за столбик одного из углов.

Окончание (см. рис. А): наложите цветной квадрат (3) на квадрат подошвы (1) изнанками вместе и обвяжите по 2-м сторонам столбиками без накида капроновыми нитками. Образовав носок, нить не отрезайте. Вставив цветной квадрат (4) в угол, образованный сторонами квадратов (1 и 2) подошвы, обвяжите их по одной стороне. С другой стороны вставьте цветной квадрат (5) в угол и обвяжите его и квадрат (2) подошвы также по одной стороне. Наложите последний цветной квадрат (6) на квадрат подошвы (2) изнанками вместе и обвяжите их по двум сторонам, образуя задник. Затем обвяжите вместе соответственно свободные стороны квадратов (2 и 4) и (1 и 5). Закончив, нить отрежьте и закрепите. Отверните к носку свободные половинки квадратов (4 и 5) и обвяжите попарно контактирующие стороны квадратов (3 и 5), а также (3 и 4) столбиками без накида желтой нитью.

Для окончательной отделки обвяжите все соединения цветных квадратов между собой, свободные стороны задника и боковых квадратов желтой нитью "рачьим шагом".



Схема 13

- ^ — соединительный столбик
- o — воздушная петля
- † — столбик с накидом



Рис. А

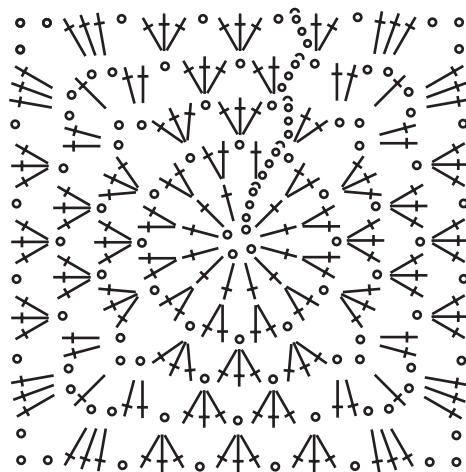

Модель 14

Свитер мохеровый с 3/4-м рукавом размер 44

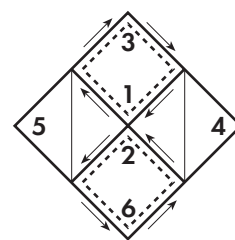
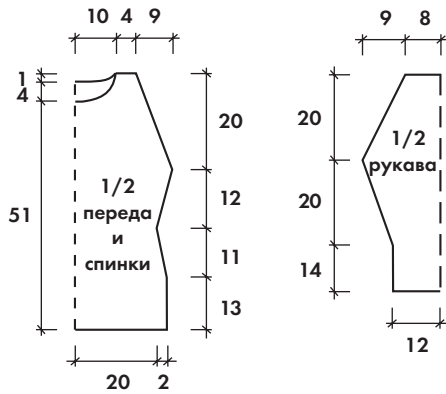
Вам потребуется: 350 г пряжи черного и 50 г белого цвета (фасонный мохер); крючок №3.

Плотность вязания: 17 п. x 11 р. = 10 x 10 см.

Основной узор - "филейная вязка": * 1 ст. с 2-мя накидами, 1 в. п. *.

Спинка: связать цепочку из 74 в. п. + 3 в. п. подъема черной нитью и вязать 2 ряда основным узором. Далее связать 1 раз в высоту белой нитью узор по схеме 14. Далее продолжить черной нитью основной узор. На высоте 13 см от начала выполнить убавки до линии талии: убавить с обеих сторон по 2 п. (1 клетка филейной вязки) в каждом 2-м ряду 2 раза. Затем на высоте 24 см выполнить прибавки в обратном порядке: добавить в каждом 2-м ряду по 2 п. 3 раза. На высоте 36 см выполнять регланные скосы: в каждом 2-м ряду убавлять 8 раз с обеих сторон по 2 п. Для выреза горловины на высоте 55 см оставить непрвязанными средние 27 петель. Далее обе стороны закончить отдельно. Для закругления убавить в следующем ряду 2 п. На высоте 56 см от начала работу закончить.

Перед: аналогично спинке, но для выреза горловины на высоте 51 см оставить непрвязанными средние 23 петли. Далее обе стороны закончить отдельно. Для закругления убавить в каждом 2-м ряду по 2 п. 2 раза. На высоте 56 см от начала работу закончить.

Для закругления убавить в каждом 2-м ряду по 2 п. 2 раза. На высоте 56 см от начала работу закончить.

Рукав: связать цепочку из 41 в. п. + 3 в. п. подъема и вязать узором по описанию спинки. Для скосов на высоте 14 см прибавить с обеих сторон по 2 п. Повторить прибавки еще 3 раза через 4 ряда. На высоте 34 см от начала выполнять регланные скосы по описанию спинки. На высоте 55 см работу закончить.

Сборка: выполнить плечевые и боковые швы, швы рукавов. По краю горловины белой нитью связать 7 рядов ст. с/н. и 1 ряд черной нитью ст. б/н.



Схема 14

- — воздушная петля
- † — столбик без накида
- ‡ — столбик с накидом

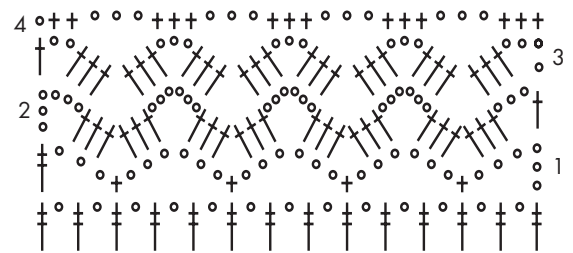

Модель 29

Шапочка зеленая размер 55

Вам потребуется: 60 г пряжи (мохер); спицы №3 и 3,5.

Лицевая гладь: см. стр. 7.

Изнаночная гладь: см. стр. 7.

Платочная вязка: см. стр. 7.

Основной узор: * 3 п. лицевой глади, 3 п. платочной вязки *.

Выполнение работы: на спицы №3 набрать 110 п. и вязать для рулика 10 рядов лицевой гладью. Продолжить спицами №3,5 и вязать 12 см основным узором. Затем для канвы по верху шапочки связать 6 рядов изнаночной глади, затем 5 рядов лицевой глади. Разделить работу на 6 частей по 18 п. в каждой, не считая кромочных. Вязать лицевой гладью, выполняя убавки в каждом лицевом ряду, провязывая по 2 п. вместе лицевой с наклоном влево в начале каждой части и по 2 п. вместе лицевой с наклоном вправо в конце каждой части (т. е. 12 убавок в каждом лицевом ряду). Когда останется 14 п. (12 п. + 2 кром.), провязать в лицевом ряду по 2 п. вместе лицевой и связать еще 3 ряда лицевой глади, провязать еще раз по 2 п. вместе лицевой и 3 ряда лицевой глади. Петли стянуть рабочей нитью по изнаночной стороне, выполнить шов. Рулик скрутить. Для выделения канвы по верху шапочки с изнаночной стороны сшить вместе первый и последний ряды изнаночной глади.

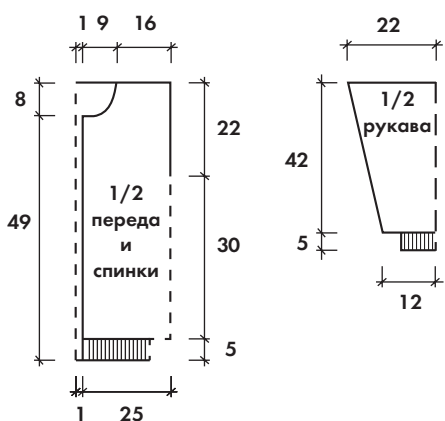
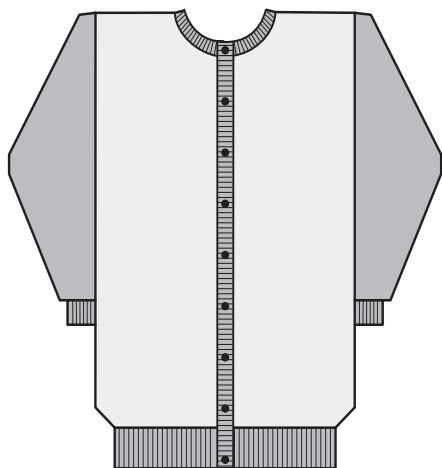

Модель 15

Жакет короткий

размер 46-48

Вам потребуется: 200 г пряжи темно-серого и 300 г светло-серого цвета (шерсть буклированная); спицы №5; 6 пуговиц.

Лицевая гладь: см. стр. 7.

Резинка: 1 лицевая, 1 изнаночная.

Плотность вязания: 13 п. x 16 р. = 10 x 10 см.

Вяжутся одновременно спинка и полочки: набрать нитью темно-серого цвета 144 п. и вязать 5 см резинкой. Продолжить вязание светло-серой пряжей лицевой гладью. На высоте 35 см от начала работу разделить на 3 части и далее вязать отдельно полочки (по 34 п.) и спинку (76 п.). Для выреза горловины полочек с внутреннего края закрыть 8 п. и далее для закругления в каждом 2-м ряду 1 раз 3 п., 1 раз 2 п. и 1 раз 1 п. На высоте 57 см от начала закрыть 20 п. плеча полочек. На спинке закрыть все петли сразу.

Рукав: набрать нитью темно-серого цвета 32 п. и вязать 5 см резинкой, при этом в последнем изн. р. равномерно прибавить 12 п., провязывая их скрещенными из протяжки (= 44 п.). Продолжить лицевой гладью. Для скосов прибавить с обеих сторон по 1 п. в каждом 8-м ряду 8 раз (=60 п.). Прибавляемые петли вязать лицевой гладью. На высоте 47 см от начала закрыть все петли.

Сборка: выполнить плечевые швы. По краю выреза горловины для бейки темно-серой нитью набрать 69 п. и вязать 4 см резинкой. Петли закрыть. По краю полочек и бейки набрать 71 п. и вязать резинкой 4 см, при этом на правой планке выполнить 6 отверстий для пуговиц (на расстоянии 2 см от низа и с интервалом 10 см друг от друга). Выполнить боковые швы и швы рукавов. Пришить пуговицы.

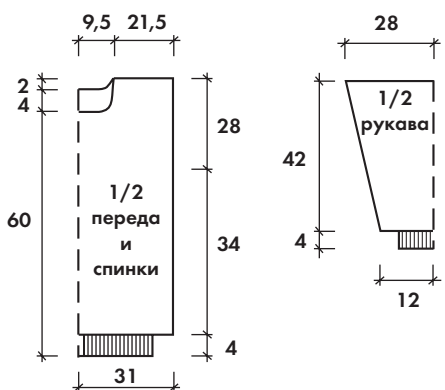
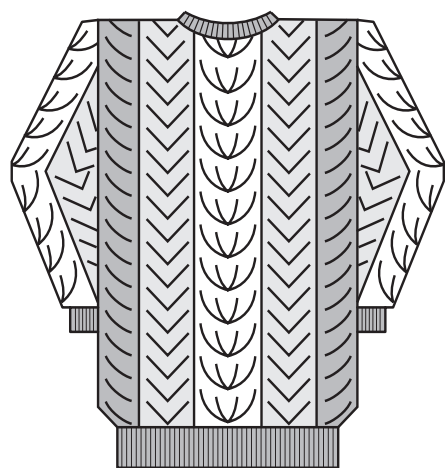

Модель 16

Пуловер трехцветный

размер 48-50

Вам потребуется: по 200 г пряжи темно-зеленого и светло-зеленого цвета и 150 г белого цвета (мохер); спицы №3 и 3,5; круговые спицы №3.

Резинка: 3 лицевые, 1 изнаночные.

Плотность вязания: 22 п. x 32 р. = 10 x 10 см.

Спинка: на спицы №3 набрать 122 п. темно-зеленой нитью и вязать 4 см резинкой, при этом в последнем изн. ряду равномерно прибавить 19 п., провязывая их скрещенными из протяжки (=141 п.). Продолжить вязание спицами №3,5 в следующем порядке: темно-зеленой нитью — кром., 2 раза повторить узор по схеме 16.1 (= 30 п.); светло-зеленой нитью — узор по схеме 16.3 (= 24 п.); белой нитью — узор по схеме 16.4 (= 31 п.); светло-зеленой нитью — узор по схеме 16.3 (= 24 п.); темно-зеленой нитью — 2 раза повторить узор по схеме 16.2 (= 30 п.), кром. Нити разных цветов перекрещивать по изнаночной стороне. На высоте 64 см от начала для выреза горловины закрыть средние 25 п. и далее обе стороны закончить отдельно, для закругления закрыть с внутренней стороны в каждом 2-м ряду 1 раз 5 п. и 1 раз 3 п. На высоте 66 см от начала закрыть оставшиеся 50 петель плеча.

Перед: аналогично спинке, но для выреза горловины на высоте 60 см от начала закрыть средние 25 п. и далее обе стороны закончить отдельно, для закругления закрыть с внутренней стороны в каждом 2-м ряду 1 раз 3 п., 2 раза по 2 п. и 1 раз 1 п. На высоте 66 см от начала закрыть оставшиеся 50 петель плеча.

Рукав: на спицы №3 набрать 50 п. темно-зеленой нитью и вязать 4 см резинкой, при этом в последнем изнаночном ряду равномерно прибавить 23 п. (=73 п.). Продолжить спицами №3,5 в следующем порядке: светло-зеленой нитью — кром., узор с 5-й по 24-ю петли схемы 16.3 (= 20 п.); белой нитью — узор по схеме 16.4 (= 31 п.); светло-зеленой нитью — узор с 1-й по 20-ю петли схемы 16.3 (= 20 п.), кром. Для скосов с обеих сторон прибавить в каждом 4-м ряду 26 раз по 1 п. (= 125 п.). Прибавляемые петли вводить в узор по схеме 16.3, а затем темно-зеленой нитью по схемам 16.1 и 16.2 соответственно. На высоте 46 см от начала закрыть все петли.

Сборка: выполнить плечевые швы. Для бейки горловины на круговые спицы набрать темно-зеленой нитью 102 п. и вязать 4 см резинкой. Петли закрыть. Выполнить боковые швы и швы рукавов.



Схема 16.1



Схема 16.2

- +
 -
 - o
 - Δ
 - ▴
 - ▾
 - ▲
 - 3
 - ▲, ▾
- лицевая (по изн. стороне — изнаночная)
 — изнаночная (по изн. стороне — лицевая)
 — накид (по изн. стороне — изнаночная)
 — 2 петли вместе лицевой с наклоном вправо (спица вводится слева направо)
 — 2 петли вместе лицевой с наклоном влево (снять 1-ю и 2-ю петли как при лицевом вязании, затем снова надеть их на левую спицу и провязать вместе лицевой, вводя спицу справа налево)
 — снять 2 петли как при лицевом вязании, следующую провязать лицевой и протянуть через нее снятые петли
 — 3 петли вместе лицевой
 — 2 петли вместе изнаночной

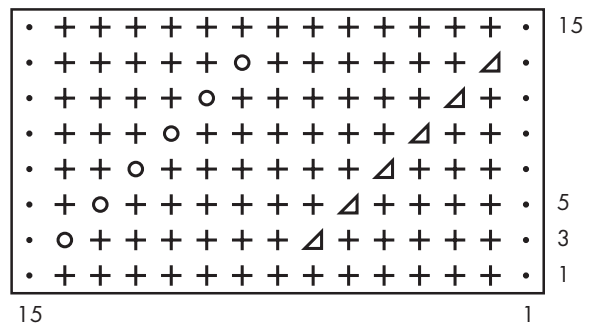

Схема 16.3

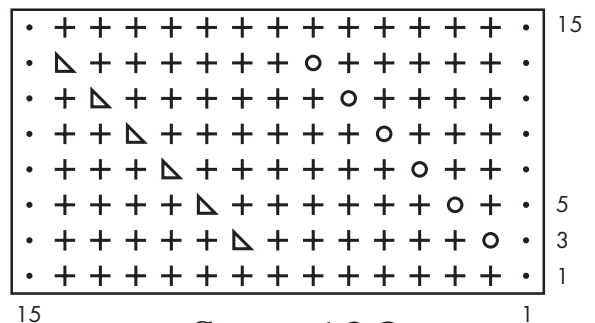

Схема 16.4

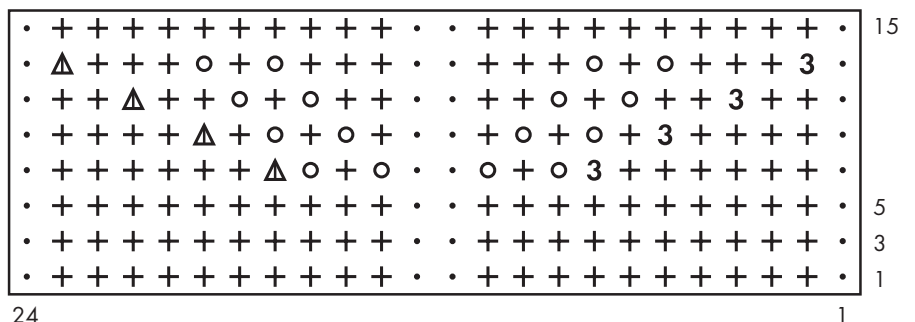

Модель 17

Жакет длинный размер 48-50

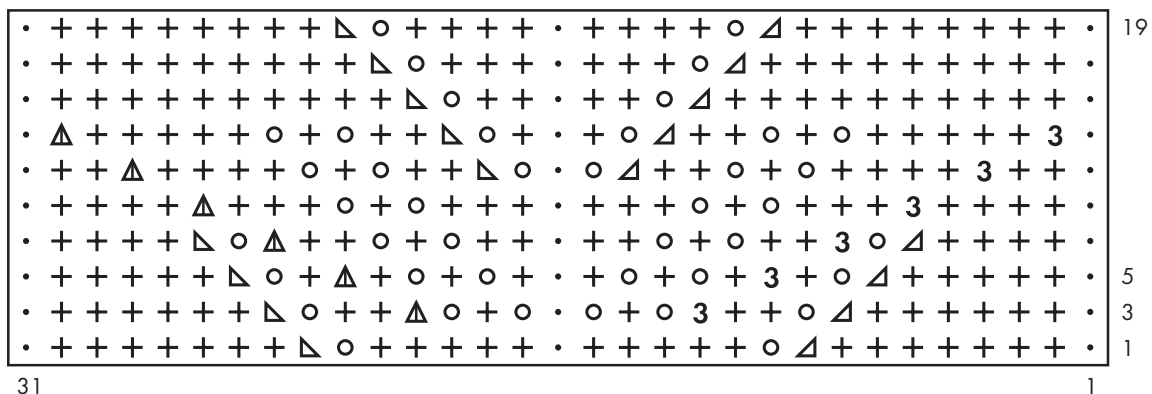
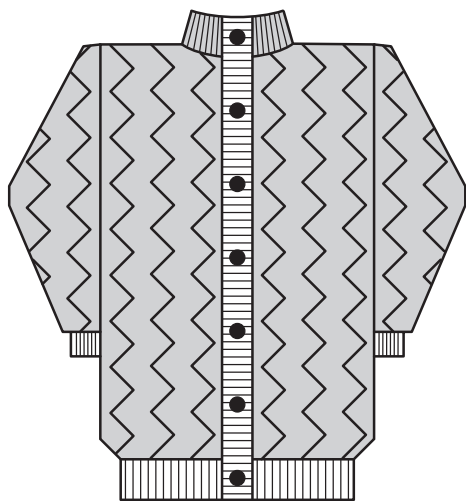
Вам потребуется: 350 г пряжи фиолетового цвета (фасонный буклированный мохер) и 150 г тонкой пряжи светло-серого цвета (50% мохер, 50% акрил); спицы №2,5 и 4; 7 пуговиц.

Резинка: 2 лицевые, 2 изнаночные.

Платочная вязка: см. стр. 7.

Плотность вязания: 11 п. x 15 р. = 10 x 10 см.

Спинка: на спицы №4 набрать 72 п. фиолетовой нитью и вязать узором по схеме 17. На высоте 35 см от начала для пройм закрыть с обеих сторон по 4 п. и далее для закругления в каждом 2-м ряду 1 раз 2 п. и 1 раз 1 п. Для выреза горловины на высоте 56 см от начала закрыть средние 20 п. и далее обе стороны закончить отдельно. Для закругления закрыть в следующем 2-м ряду с внутреннего края 1 раз 3 п. На высоте 59 см от начала закрыть оставшиеся 16 п. плеча.

Полочка: на спицы №4 набрать фиолетовой нитью 37 п. и вязать узором по схеме 17. На высоте 35 см от начала для проймы закрыть 4 п. и далее для закругления в каждом 2-м ряду 1 раз 2 п. и 1 раз 1 п. Для выреза горловины на высоте 44 см от резинки закрыть с внутреннего края 9 п. и далее для закругления в каждом 2-м ряду 2 раза по 2 п. и 1 раз 1 п. На высоте 59 см от начала закрыть оставшиеся 16 п. плеча.

Рукав: на спицы №4 набрать фиолетовой нитью 58 п. и вязать узором по схеме 17. Для скосов с обеих сторон прибавить в каждом 4-м ряду 10 раз по 1 п. (= 78 п.). Прибавляемые петли вводить в узор. На высоте 32 см от начала для оката закрыть с обеих сторон по 4 п. и далее для закругления

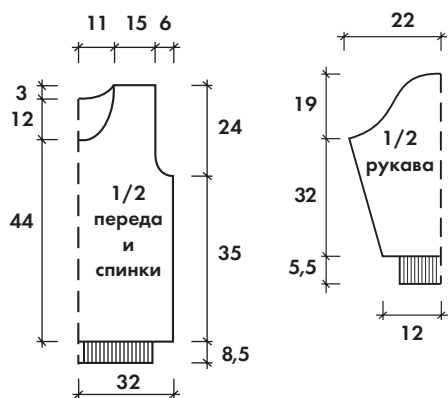

в каждом 2-м ряду по 2 п. На высоте 51 см от начала закрыть оставшиеся петли.

Сборка: выполнить плечевые и боковые швы. По низу всего изделия (полочек и спинки одновременно) на спицы №2,5 с изнаночной стороны набрать серой нитью 480 п. и вязать двойную планку 8,5 см резинкой, 1 ряд изн. глади для подгиба, 8,5 см резинкой, 1 ряд лиц. глади. Планку сложить по линии сгиба и петли прикеттлеть по лицевой стороне. По краю полочек для планки с изнаночной стороны на спицы №2,5 набрать 200 п. (при этом набирая петли по нижней планке низа подхватывать обе половинки планки) и вязать двойную планку 5,5 см резинкой, 1 ряд изн. глади для подгиба, 5,5 см резинкой, 1 ряд лиц. глади. Планку сложить по линии сгиба и петли прикеттлеть по лицевой стороне. На правой планке на высоте 2 см от начала выполнить 6 отверстий для пуговиц на расстоянии 5 см (=22 п. от кромочной) и с интервалом 8,5 см (=30 п.). Для этого работу разделить на 7 частей и вязать каждую часть от отдельной нити. Провязать 1,5 см в высоту и далее опять все части вязать от одного клубка еще 2 см до линии сгиба. На второй половине планки выполнить аналогичные отверстия. По краю рукава на спицы №2,5 набрать серой нитью 72 п. и вязать двойную планку 5,5 см резинкой, 1 ряд изн.

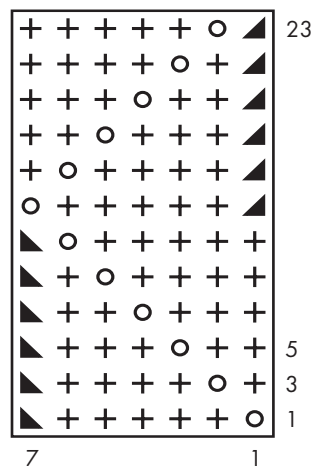

глади для подгиба, 5,5 см резинкой, 1 ряд лиц. глади. Планку сложить по линии сгиба и петли прикеттлеть по лицевой стороне. Выполнить швы рукавов и пройм. По краю выреза горловины и планок на полочках для бейки на спицы №2,5 набрать 112 п. серой нитью. При этом по краю выреза, связанного фиолетовой нитью, петли набирать по лицевой стороне, а по краю планок полочек, связанных серой нитью, — с изнаночной, подхватывая обе половинки планки. Связать 8,5 см резинкой, далее петли распределить следующим образом: по краям на 21 п. над планками полочек продолжать вязать резинкой серой нитью, а на средних 70 п. вязать фиолетовой нитью платочную вязку. Над правой полочкой на бейке выполнить отверстие для пуговицы на высоте 3,5 см от начала. Для этого работу разделить на 2 части (12 п. от края и 9 п.) и вязать 1,5 см от двух клубков, затем соединить, на второй половине бейки повторить. Провязать еще 8,5 см, на петлях серой нити связать по 1 ряду лиц. глади для кеттлевки, остальные петли закрыть. Выполнить боковые швы бейки и прикеттлеть по 21 крайней п. воротника по лицевой стороне. Отверстия для пуговиц обметать, соединив попарно половинки планок, пришить пуговицы.

Схема 17

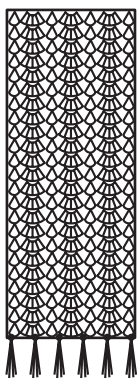

Модель 18

Шарф бежевый

размер 30 x 150 см

Вам потребуется: 250 г пряжи (тонкая п/шерсть в 4 сложения); крючок №2,5.

Плотность: 1 раппорт = 3,5 см.

Выполнение работы: вязать от середины. Связать цепочку из 112 в. п. и вязать 75 см по схеме 18, повторяя 3-4 ряда. В последнем ряду в группе из 7 ст. с/н вязать вместо 4-го столбика 2 в. п. Далее вязать от начала в обратном направлении вторую половину. Выполнить пышные кисти и прикрепить их за 2 в. п. каждого зубца.



Схема 18



Модель 19

Шарф белый

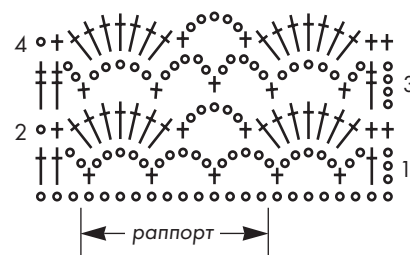
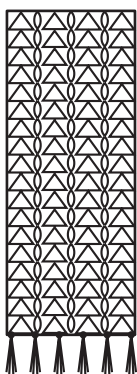
размер 27 x 150 см

Вам потребуется: 200 г пряжи (шерсть); крючок №2,5.

Плотность: 1 раппорт = 3 см.

Выполнение работы: связать цепочку из 63 в. п. + 4 в. п. подъема и вязать узором по схеме 19 до желаемой длины. Длинные края обвязать 1 рядом ст. б/н. Выполнить кисти и прикрепить их к коротким краям.



Схема 19



Модель 20

Шарф серо-голубой

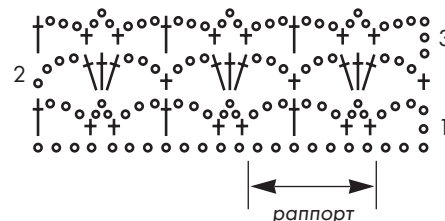
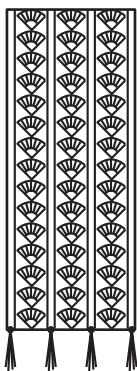
размер 26 x 150 см

Вам потребуется: 200 г пряжи (тонкая п/шерсть в 4 сложения); крючок №2,5.

Плотность: 1 раппорт = 5 см.

Выполнение работы: число петель начальной цепочки = 95 + 6 + 3 в. п. подъема и вязать узором по схеме 20, повторив раппорт 5 раз. В высоту повторять 2-4 ряды. Вязание закончить 2-м рядом. Выполнить пышные кисти, длиной 15 см (длина нити для кисти = 30 см) и прикрепить их за каждые 2 в. п. между ст. с/н.



Схема 20



Схема 21

- o — воздушная петля
- + — столбик без накида
- † — столбик с накидом
- ‡ — столбик с 2-мя накидами

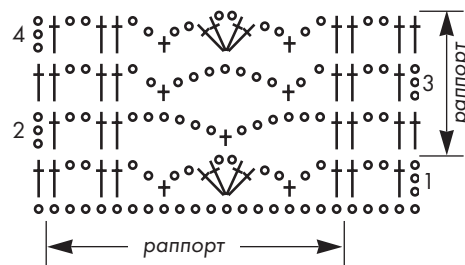

Модель 21

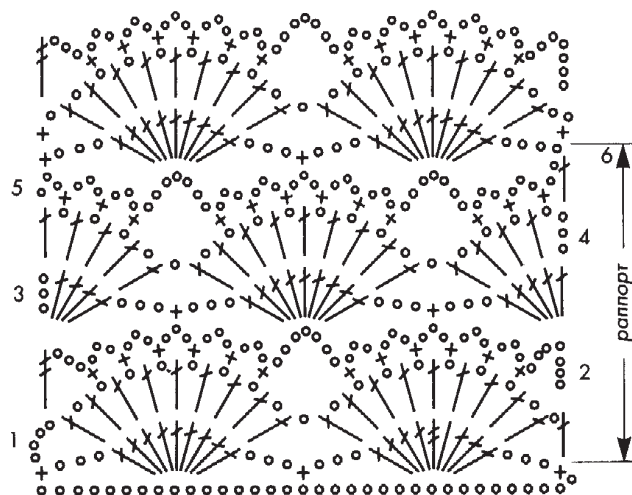
Шарф светло-серый

размер 36 x 160 см

Вам потребуется: 150 г пряжи (тонкая п/шерсть в 3 сложения); крючок №3.

Плотность: 1 раппорт = 6 см.

Выполнение работы: вязать от середины. Связать цепочку из 98 в. п. (число петель, кратное 16 + 1 п. + 1 п. подъема) и вязать 80 см по схеме 21, повторяя 2-6 ряды. Закончить 2-м рядом узора. Далее вязать от начала в обратном направлении вторую половину. Выполнить пышные кисти и прикрепить их за середину каждого веера и в промежутке между веерами.

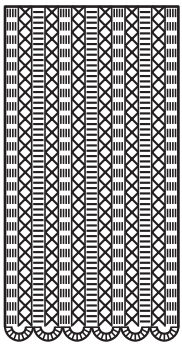

Модель 22

Вам потребуется:

180 г пряжи (тонкая п/шерсть в 4 сложения);
крючок №2,5.

Плотность: 1 раппорт = 4,5 см.

Выполнение работы: число петель начальной цепочки = 96 + 4 + 3 в. п. подъема и вязать узором по схеме 22, повторяя раппорт. При этом связать 1 раз с 1-го по 3-й ряды и далее повторять 2-3 ряды. По окончании по коротким сторонам связать 1 раз 4-й ряд.

этом связать 1 раз с 1-го по 3-й ряды и далее повторять 2-3 ряды. По окончании по коротким сторонам связать 1 раз 4-й ряд.

Шарф горчичный

размер 28 x 140 см



Схема 22

- — возд. петля
- † — ст. с накидом
- + — ст. без накида
- ‡ — ст. с 2-мя накидами

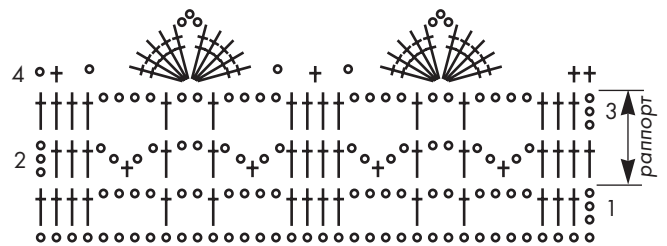
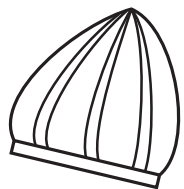

Модель 23

Вам потребуется: 80 г пряжи (тонкая п/шерсть в 8 сложения);
спицы №2,5 и 3.

Платочная вязка: см. стр. 7.

Выполнение работы: шапочка состоит из 12 клиньев. На спицы №2,5 набрать 98 п. и вязать 8 рядов платочной вязкой. Продолжить спицами №3 узором по схеме 23, повторив раппорт 12 раз. По высоте выполнить 1 раз с 1-го по 14-й ряды, 10 раз повторить 15-16 ряды и 1 раз с 17-го по 43-й ряды. Оставшиеся 14 п. стянуть рабочей нитью по изнаночной стороне, выполнить шов.

Шапочка бежевая

размер 54

- + — лицевая (по изнаночной стороне — изнаночная)
- — изнаночная (по изнаночной стороне — лицевая)
- ▷ — 2 п. вместе лицевой с наклоном влево (снять 1-ю и 2-ю петли как при лицевом вязании, затем снова надеть их на левую спицу и провязать вместе лицевой, вводя спицу справа налево)
- ◀ — 2 п. вместе изнаночной
- ∨ — изнаночная скрещенная из протяжки между петлями, в изн. ряду вязать лицевой
- ∨ — лицевая скрещенная из протяжки между петлями, в изн. ряду вязать изнаночной



Схема 23



Модель 24

Шапочка из мохера

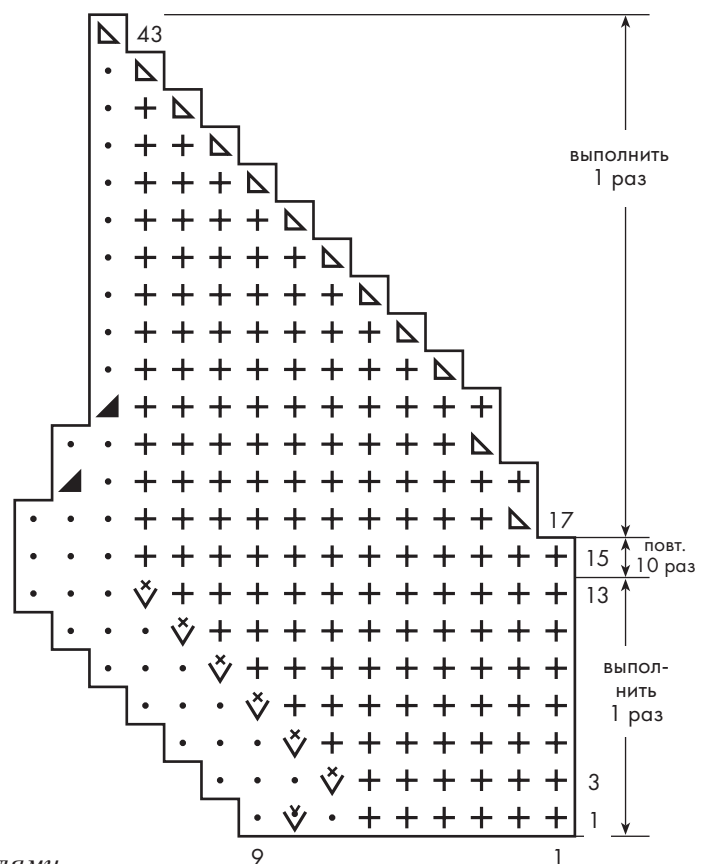
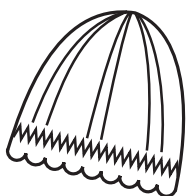
размер 56

Вам потребуется: 100 г пряжи (мохер) белого цвета, немного светло-абрикосового и коричневого цвета; крючок №3.

Плотность: 18 ст. х 13 р. = 10 х 10 см.

Выполнение работы сверху вниз: белой нитью связать цепочку из 8 в. п., соединить в кольцо и вязать в следующей последовательности рядов, начиная каждый ряд с 3 в.п. подъема и заканчивая соединительной петлей:

1 ряд — 14 ст. с/н в кольцо;

2 ряд — 1 ст. с/н в начальную петлю и по 2 ст. с/н в каждый ст. предыдущего ряда;

3 ряд — 1 ст. с/н, 2 ст. с/н в один ст. предыдущего ряда, * 2 ст. с/н в каждый ст. предыдущего ряда, 2 ст. с/н в один ст. предыдущего ряда *, повторять от * и до *;

4 ряд — 2 ст. с/н, * 2 ст. с/н в один ст. предыдущего ряда, 3 ст. с/н в каждый ст. предыдущего ряда *;

5 ряд — 3 ст. с/н в каждый ст. предыдущего ряда, * 2 выпуклых ст. с/н в один ст. предыдущего ряда, 4 ст. с/н в каждый ст. предыдущего ряда *;

далее до 20-го ряда — вязать над выпуклыми столбиками выпуклые столбики, над ст. с/н — ст. с/н, но в 6, 7, 9, 16 рядах в каждом промежутке между выпуклыми столбиками добавлять по 1 ст. с/н (из одного ст. предыдущего ряда вязать 2);

20 ряд, абрикосовая нить — 3 в. п. подъема, 1 ст. с/н, * 2 в. п., 2 п. предыдущего ряда пропустить, 2 ст. с/н, 1 в. п., 1 п. предыдущего ряда пропустить, 2 ст. с/н, 1 в. п., 1 п. предыдущего ряда пропустить, 2 ст. с/н *;

21 ряд, коричневая нить — 3 в. п. подъема, а далее над столбиками с/н вязать ст. с/н, над 2-мя возд. петлями вязать 2 выпуклых столбика в петлю 19-го ряда (то есть в петлю двумя рядами ниже), над одной в. п. вязать 1 ст. с/н в петлю 19-го ряда;

22 ряд, коричневая нить — 3 в. п. подъема, 1 ст. с/н, * 2 выпуклых столбика, 2 ст. с/н, 1 в. п., 1 п. предыдущего ряда пропустить, 2 ст. с/н, 1 в. п., 1 п. предыдущего ряда пропустить, 2 ст. с/н *;

23 ряд, абрикосовая нить — 3 в. п. подъема, 1 ст. с/н, * 2 в. п., 2 п. предыдущего ряда пропустить, 2 ст. с/н, 1 ст. с/н в петлю 21-го ряда, 2 ст. с/н, 1 ст. с/н в петлю 21-го ряда, 2 ст. с/н *;

24 ряд, белая нить — вязать как 20-й ряд;

25 ряд — 1 в. п. подъема, * 3 ст. с/н, 1 ст. б/н *.

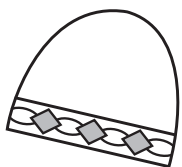

Модель 25

Шапочка коричневая с отворотом и подкладкой

размер 56

Вам потребуется: 150 г пряжи на шапочку (шерсть) и 150 г пряжи на подкладку (п/шерсть); крючок №2,5.

Выполнение работы сверху вниз: связать цепочку из 8 в. п., соединить в кольцо и вязать в следующей последовательности рядов, начиная каждый ряд с 3 в.п. подъема и заканчивая соединительной петлей:

1 ряд — 14 ст. с/н в кольцо;

2 ряд — по 2 ст. с/н в каждый ст. предыдущего ряда;

3 ряд — 40 ст. с/н;

4 ряд — 54 ст. с/н;

5 ряд — 68 ст. с/н;

6 ряд — 83 ст. с/н;

7 ряд — 94 ст. с/н;

8 ряд — 99 ст. с/н;

9 ряд — 106 ст. с/н;

10 ряд — 112 ст. с/н;

11-32 ряды — вязать ст. с/н без прибавок; 33-35 ряды вязать узором по схеме 25. Аналогично связать подкладку, но закончить 28-м рядом. Повернуть ажурный отворот на изнанку. Соединить последний ряд подкладки с 28-м рядом шапочки и последним 35-м рядом ажюра и связать 1 ряд соединительным столбиком. Вывернуть полученный двойной отворот с ажуром на лицевую сторону.



Схема 25 ← раппорт →

~ — соединительный столбик

o — воздушная петля

+ — столбик без накида

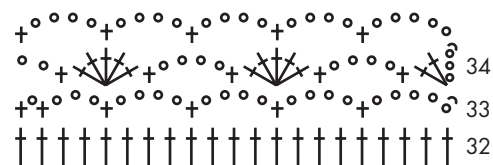
† — столбик с накидом

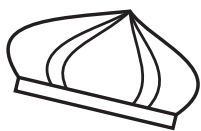

Модель 26 Шапочка белая размер 56

Вам потребуется: 120 г пряжи
(шерсть); крючок №4.

Основной узор: схема 26
(1/6 часть шапочки).

**Выполнение работы сверху
вниз:** связать цепочку из 5 в. п., со-
единить в кольцо и вязать узором
по схеме 26, повторив раппорт 6 раз.

Шапочка двусторонняя, ее можно носить на
лицевую и на изнаночную стороны.



Рис. А



Рис. Б

Схема 26а

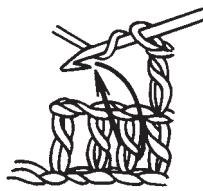
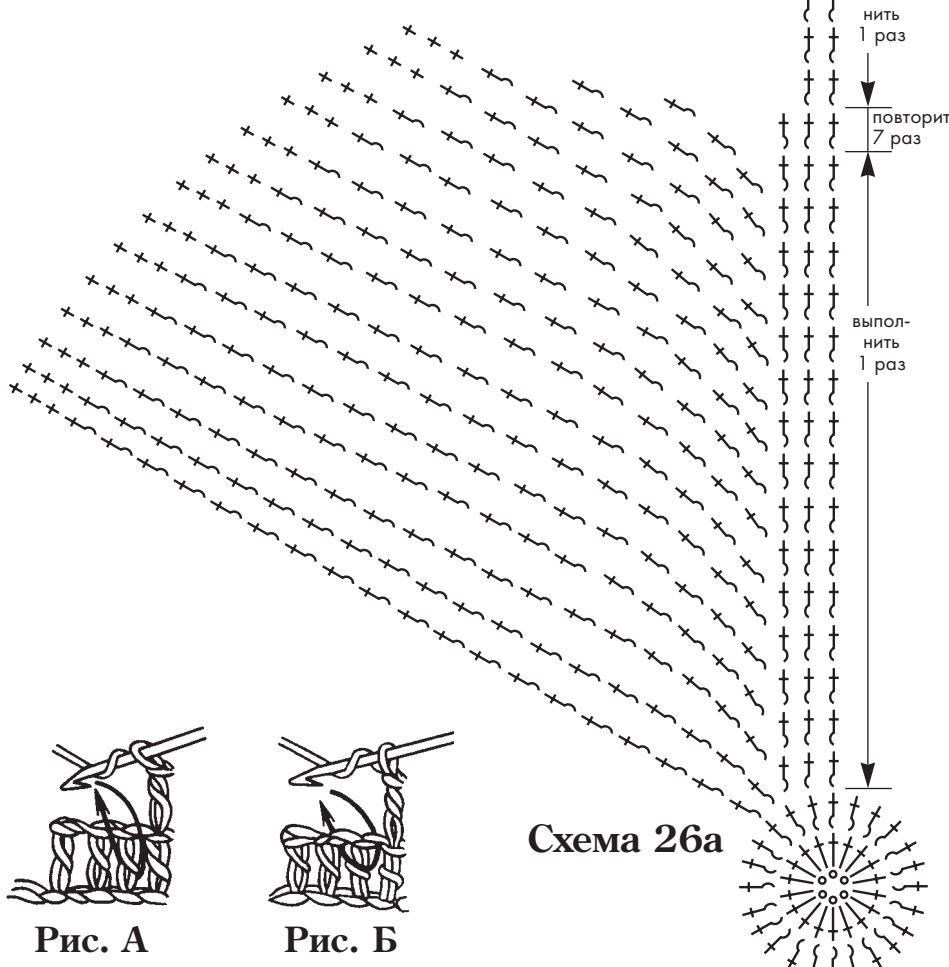
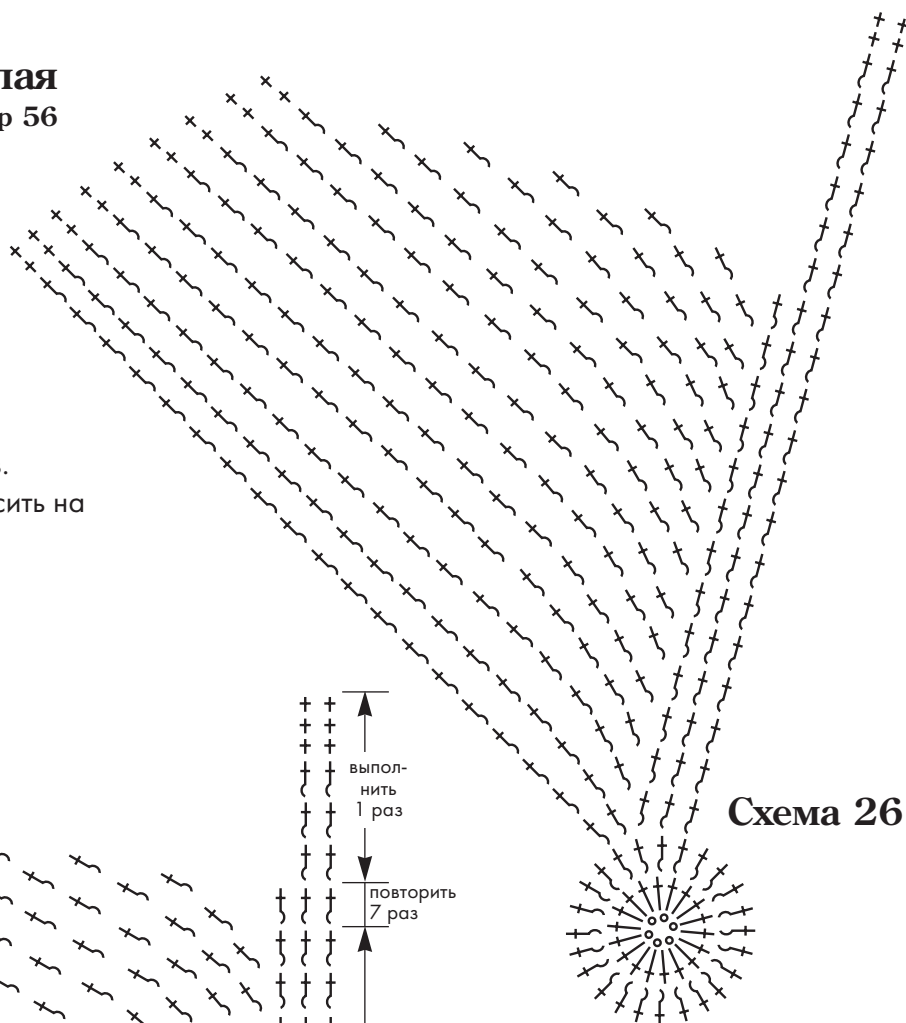
- † — вытуклый столбик с накидом (1 ст. с/н, провязанный под столбик предыдущего ряда с лицевой стороны — рис. А)
- † — вогнутый столбик с накидом (1 ст. с/н, провязанный под столбик предыдущего ряда с изнаночной стороны — рис. Б)

Модель 26а Шапочка голубая размер 56-57

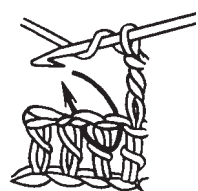
Вам потребуется: 100 г пряжи
(тонкий мохер в 2 сложения);
крючок №4.

Основной узор: схема 26а
(1/6 часть шапочки).

**Выполнение работы сверху
вниз:** связать цепочку из 5 в. п.,
соединить в кольцо и вязать узо-
ром по схеме 26а повторив рап-
порт 6 раз. В высоту связать 1 раз
1-17 ряды, 7 раз повторить 18-й
ряд и 1 раз 19-24 ряды. Вместо
выпуклых можно вязать вогнутые
столбики. Шапочка двусторонняя,
ее можно носить на лицевую и на
изнаночную стороны.

Модель 27

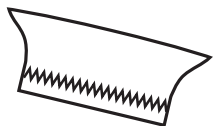

Вам потребуется:

150 г пряжи (п/шерсть) бежевого цвета, немного бордового цвета; крючок №3.

Плотность: 18 ст. x 16 р. = 10 x 10 см.

Выполнение работы сверху вниз: бежевой нитью связать цепочку из 8 в. п., соединить в кольцо и вязать в следующей последовательности рядов, начиная каждый ряд с 1 в.п. подъема и заканчивая соединительной петлей:

1 ряд — 16 ст. б/н в кольцо;

2 ряд — 1 ст. б/н в начальную петлю и по 2 ст. б/н в каждый ст. предыдущего ряда;

3 ряд — *1 ст. б/н, 2 ст. б/н в один ст. предыдущего ряда*, повторять от* и до*;

4 ряд — *2 ст. б/н в один ст. предыдущего ряда, 2 ст. б/н в два ст. предыдущего ряда*.

Таким образом, чтобы полотно приобрело форму круга, нужно выполнять прибавку. В 3-м ряду 1 дополнительный столбик б/н провязывается на каждом 2-м столбике предыдущего ряда; в 4-м ряду — на каждом 3-м столбике. Далее вязать аналогично, выполняя прибавку в 5-м ряду на каждом 4-м столбике, в 6-м ряду — на каждом 5-м столбике и т. д. Когда радиус круга достигнет нужного размера (в данном случае = 14 см), 3-4 см вязать без прибавок, а затем 4-5 см выполнять убавки в обратном порядке, т. е. в тех местах, где делались прибавки. Далее размер ободка берета определяется примеркой. Сам ободок вяжется прямо без убавок:

1 ряд, бежевая нить — 3 в. п. подъема, 1 ст. с/н, 1 в. п., 1 п. предыдущего ряда пропустить *2 ст. с/н, 1 в. п., 1 п. предыдущего ряда пропустить*;

2 ряд, бордовая нить — 3 в. п. подъема, а далее над столбиками с/н вязать ст. с/н, над возд. петлями вязать 1 ст. с/н в петлю двумя рядами ниже;

3 ряд, бордовая нить — 3 в. п. подъема и далее столбики с/н;

4 ряд, бордовая нить — 3 в. п. подъема, 1 ст. с/н, 1 в. п., 1 п. предыдущего ряда пропустить *2 ст. с/н, 1 в. п., 1 п. предыдущего ряда пропустить*;

5 ряд, бежевая нить — 3 в. п. подъема, а далее над столбиками с/н вязать ст. с/н, над возд. петлями вязать 1 ст. с/н в петлю двумя рядами ниже.

Берет

размер 52

Модель 28



Шапочка белая с

отворотом

размер 55-56

Вам потребуется:

80 г пряжи (мохер); спицы №3,5.

Выполнение работы: набрать

110 п. и вязать узором по схеме 28, повторив раппорт 9 раз. По высоте связать для отворота 8 см, повторяя только 1-4 ряда. Затем 1 раз связать 5-й и 6-й ряды (петли, прибавленные в 5-м ряду, вязать в 6-м изнаночными), далее вязать 18 см, повторяя с 7-го по 16-й ряды. Далее 1 раз связать 19-26 ряды. Оставшиеся петли стянуть рабочей нитью по изнаночной стороне, выполнить шов, на отвороте шов выполнить по лицевой стороне.



Схема 28

- + — лицевая (по изн. стороне — изнаночная)
- — изнаночная (по изн. стороне — лицевая)
- ✕ — лицевая скрещенная из протяжки между петлями, в изн. ряду вязать изнаночной
- △ — 2 п. вместе лицевой с наклоном вправо (спица вводится слева направо)
- ▵ — 2 п. вместе лицевой с наклоном влево (снять 1-ю и 2-ю петли как при лицевом вязании, затем снова надеть их на левую спицу и провязать вместе лицевой, вводя спицу справа налево)

+ + + + — снять 2 петли, оставить за работой, 2 следующие провязать лицевыми, затем снятые петли лицевыми

+ + + + — снять 2 петли, оставить перед работой, 2 следующие провязать лицевыми, затем снятые петли лицевыми

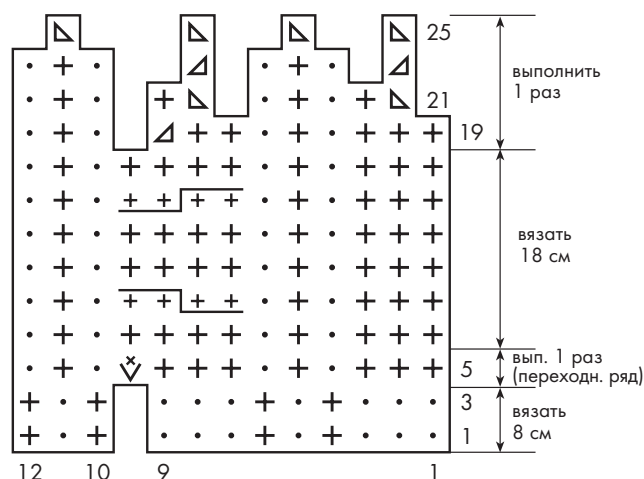
Модель 30

Шапочка с ушками

размер 56

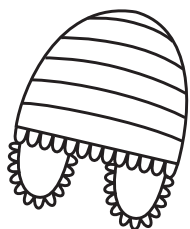

Вам потребуется:

всего 200 г пряжи (п/шерсть) бежевого цвета, серого и светло-серого цвета, немного бордового цвета; крючок №3.

Плотность: 20 ст. x 26 р. = 10 x 10 см.

Выполнение работы сверху вниз: связать цепочку из 5 в. п., соединить в кольцо и вязать в следующей последовательности рядов, начиная каждый ряд с 1 в.п. подъема и заканчивая соединительной петлей (цвета пряжи чередовать в любой последовательности):

1 ряд — 11 ст. б/н в кольцо;

2 ряд — 1 ст. б/н в начальную петлю и по 2 ст. б/н в каждый ст. предыдущего ряда (прибавка петли);

3 ряд — *3 ст. б/н, 2 ст. б/н в один ст. предыдущего ряда*, повторять от* и до*;

4 ряд — вязать столбиками б/н без прибавок;

5 ряд — вязать ст. б/н, выполняя прибавку на каждом 4-м столбике;

6 ряд — вязать столбиками б/н без прибавок;

7 ряд — вязать ст. б/н, выполняя прибавку на каждом 4-м столбике;

8 ряд — вязать ст. б/н, выполняя прибавку на каждом 5-м столбике;

9 ряд — вязать столбиками б/н без прибавок;

10 ряд — вязать ст. б/н, выполняя прибавку на каждом 7-м столбике;

11-12 ряды — вязать столбиками б/н без прибавок;

13 ряд — вязать ст. б/н, выполняя прибавку на каждом 7-м столбике;

14-16 ряды — вязать столбиками б/н без прибавок;

17 ряд — вязать ст. б/н, выполняя прибавку на каждом 8-м столбике;

18-20 ряды — вязать столбиками б/н без прибавок;

21 ряд — вязать ст. б/н, выполняя прибавку на каждом 7-м столбике.

Далее 9 см вязать без прибавок ст. б/н. Работу закончить, нить закрепить. Определить середину задней части шапочки. Отступить от средней петли вправо 10 п. и вязать ушко столбиками б/н (ширина = 10 см, высота = 10 см): 1-16 ряды — 21 ст. б/н; начиная с 17-го ряда, в каждом 2-м ряду убавить по 1 п. с обеих сторон 4 раза. Аналогично выполнить второе ушко. Затем всю шапочку по низу вместе с ушками обвязать стилизованной бахромой: 1 ряд — ст. б/н; 2 ряд — *8 в. п., 2 ст. б/н*.

Модель 31

Шапочка для

девочки с 3-мя кисточками

размер 52-54



Вам потребуется:

по 100 г пряжи белого и лилового цвета (тонкая п/шерсть в 6 сложений); крючок № 3.

Плотность вязания:

20 п. x 13 р. = 10 x 10 см.

Выполнение работы сверху вниз: связать цепочку из 105 в. п. лиловой нитью, замкнуть в кольцо и вязать в следующей последовательности рядов:

1-й ряд, лиловая нить: столбики с накидом;

2-й и 3-й ряды, лиловая нить: *2 выпуклых столбика с накидом, 2 столбика с накидом*;

4-й и 5-й ряды, лиловая нить: *2 выпуклых столбика с накидом, 10 столбиков с накидом*;

6-й ряд, лиловая нить: *2 выпуклых столбика с накидом, (1 столбик с накидом, 1 в. п., 1 п. предыдущего ряда пропустить) — повторить 5 раз*;

7-й ряд, белая нить: над 2-мя выпуклыми ст. предыдущего ряда вязать 2 в. п., над столбиками с накидом — столбики с накидом, над в. п. — столбик с 2-мя накидами в петлю 5-го ряда;

8-й ряд, лиловая нить: *2 выпуклых столбика, пропуская 2 в. п. предыдущего ряда, в столбике 6-го ряда, 10 ст. с/н;

9-20 ряды: повторять с 4-го по 8-й ряды;

21-23 ряды, белая нить: вязать как 4-й ряд;

24-й ряд, лиловая нить: столбики без накида в каждую п. предыдущего ряда.

Работу закончить, нить закрепить.

Сборка: перевернуть изделие и разделить верх шапочки на 3 части, закрепить середины этих частей вместе (макушка). Выполнить 3 шва по верху белыми нитками столбиками без накида. Выполнить 3 кисточки белого цвета. Для закрепления кисточек к углам верха шапочки связать цепочку из 5 в. п.

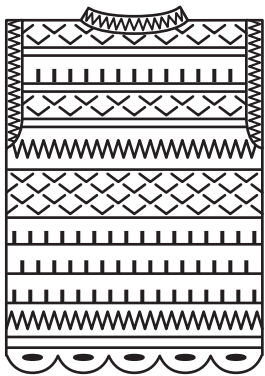

Модель 32

Жилет детский размер 36-38

Вам потребуется: 400 г остатков пряжи сине-голубых оттенков (шерсть);
крючок № 3.

Плотность вязания: 25 п. x 15 р. = 10 x 10 см.

Выполнение работы начать сверху вниз по кругу от линии, указанной на выкройке. Связать цепочку из 192 в. п. темно-синей нитью, замкнуть в кольцо и вязать в следующей последовательности рядов:

1-й ряд, темно-синяя нить: * 5 ст. с 2-мя накидами, 1 в. п., 1 п. предыдущего ряда пропустить *;

2-й и 3-й ряды, меланжевая нить: столбики с 2-мя накидами в каждую п. предыдущего ряда;

4-й ряд, меланжевая нить: * 5 ст. с 2-мя накидами, 1 в. п., 1 п. предыдущего ряда пропустить *;

5-й ряд, синяя нить: столбики с 2-мя накидами в каждую п. предыдущего ряда;

6-15-й ряды, синяя нить: узором по схеме 32, начиная со 2-го ряда и повторяя только раппорт в высоту;

16-й ряд, синяя нить: * 3 ст. с/н, 1 в. п., 1 п. предыдущего ряда пропустить *;

17-й ряд, меланжевая нить: столбики с/н в каждую п. предыдущего ряда;

18-й ряд, синяя нить: * 3 ст. с/н, 1 в. п., 1 п. предыдущего ряда пропустить *;

19-й ряд, темная меланжевая нить: столбики с/н в каждую п. предыдущего ряда;

20-й ряд, темная меланжевая нить: * 24 ст. с/н, (15 в. п. (для стилизованной бахромы), ст. с/н в следующую п. предыдущего ряда) — повторить 4 раза *; бахрому оставлять по лицевой стороне;

21-25-й ряды, синяя нить: узором по схеме 32, начиная со 2-го ряда.

Работу закончить, нить закрепить. Перевернуть изделие и продолжить вязание от начального ряда вверх по кругу.

1-й ряд, темно-синяя нить: ст. с 2-мя накидами;

2-й ряд, темно-синяя нить: * 1 ст. с/н, 1 в. п., 1 п. предыдущего ряда пропустить *;

3-й ряд, меланжевая нить: столбики с/н в каждую п. предыдущего ряда;

4-й ряд, темная меланжевая нить: * 24 ст. с/н, (15 в. п. (для стилизованной бахромы), ст. с/н в следующую п. предыдущего ряда) — повторить 4 раза *; бахрому оставлять по лицевой стороне;

5-14-й ряды, синяя нить: узором по схеме 32, начиная со 2-го ряда и повторяя только раппорт;

15-й ряд, темно-синяя нить: * 1 ст. с/н, 1 в. п., 1 п. предыдущего ряда пропустить *;

16-й ряд, меланжевая нить: столбики с/н в каждую п. предыдущего ряда;

далее вязать узором по схеме 32, начиная со 2-го ряда и повторяя только раппорт в высоту, при этом чередовать цвета пряжи в следующем порядке: 17- 20 — синяя, 21 - 24 — темная меланжевая, 25 - 28 — синяя, 29 - 35 — темная меланжевая, 36 - 39 — меланжевая, 40 - 43 — темная меланжевая, 44 - 50 — меланжевая.

На высоте 30 см от низа работу разделить пополам и далее вязать перед и спинку отдельно. Для закругления пройм убавить с обеих сторон в каждом ряду 1 раз по 3 п. и 2 раза по 2 п. Для выреза горловины на высоте 45 см от низа для спинки и 44 см для переда оставить средние 12 п. и далее вязать отдельно. Для закругления убавить 2 раза по 3 п. На высоте 51 см от низа закончить вязание, нить закрепить.

Сборка: выполнить боковые и плечевые швы. Обвязать горловину и проймы ст. б/н.



Схема 32

- — воздушная петля
- +
- † — столбик с накидом

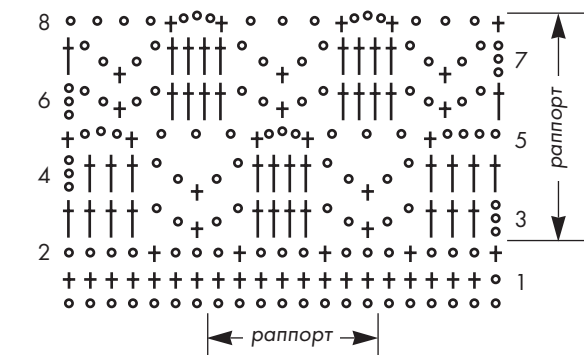
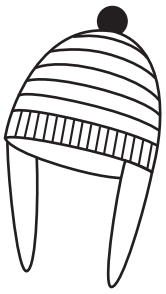

Модель 33

Шапочка с помпоном

Размер 48-50

Вам потребуется: остатки пряжи малинового, серого и зеленого цвета — всего 100 г (п/шерсть); спицы №2,5.

Лицевая гладь: см. стр. 7.

Платочная вязка: см. стр. 7.

Резинка: 1 лицевая, 1 изнаночная.

Плотность вязания: 25 п. x 35 р. = 10 x 10 см.

Выполнение работы: набрать 107 п. малинового цвета и вязать 2 см резинкой, продолжить лиц. гладью, чередуя цветные полосы: 2 ряда — малиновая, 6 рядов — серая, 2 ряда — зеленая, 6 рядов — серая, 4 ряда — малиновая, 4 ряда — зеленая, 6 рядов — серая, 6 рядов — малиновая, 2 ряда — зеленая, 4 ряда — малиновая, 6 рядов — серая, 4 ряда — зеленая, 4 ряда — малиновая, далее до конца — серая. На высоте 16 см от начала вязать по 2 п. вместе в каждом лицевом ряду. Последние 15-20 п. стянуть рабочей нитью по изн. стороне.

Сборка: выполнить шов. Связать для завязки две полоски по 8 п. платочной вязкой. Пришить к краю шапочки. Из разноцветной пряжи выполнить помпончик, диаметром 8 см.

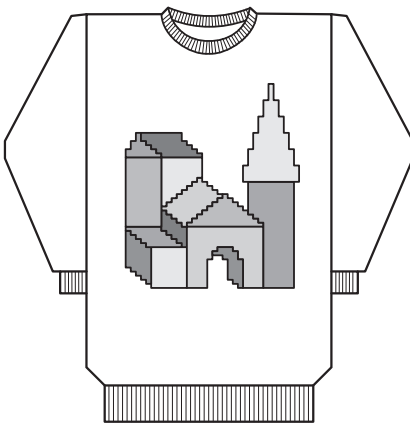

Модель 34

Пуловер с рисунком "Кубики"

размер 80/86

Вам потребуется: 250 г пряжи (п/шерсть) темно-серого цвета и остатки пряжи желтого, оранжевого, светло-сиреневого, красного, синего, зеленого цветов; спицы № 2,5; 4 пуговицы.

Лицевая гладь: см. стр. 7.

Резинка: 1 лицевая, 1 изнаночная.

Плотность вязания: 20 п. x 26,5 р. = 10 x 10 см.

Спинка: набрать 69 п. нитью темно-серого цвета и вязать 4 см резинкой. Продолжить вязание лиц. гладью. Для выреза горловины на высоте 27 см от начала закрыть средние 13 п. и далее обе стороны закончить отдельно, для закругления закрыть с внутренней стороны в каждом 2-м ряду 1 раз 4 п. и 1 раз 2 п. На высоте 30 см от начала закрыть оставшиеся 22 петли правого плеча, а на левом для припуска под застежку связать еще 2 см резинкой, петли закрыть.

Перед: аналогично спинке, но в средней части, начиная с 7-го ряда, расположить рисунок по сх. 34. Для выреза горловины на высоте 24 см от начала закрыть средние 13 п. и далее обе стороны закончить отдельно, для закругления закрыть с внутренней стороны в каждом 2-м ряду 1 раз 3 п., 1 раз 2 п. и 1 раз 1 п. На высоте 30 см от начала закрыть оставшиеся 22 петли правого плеча, а на левом для припуска под

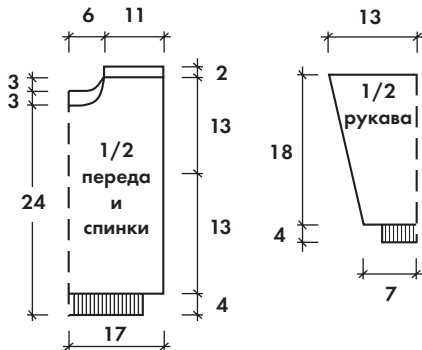

застежку связать еще 2 см резинкой, при этом в первом ряду выполнить 3 отверстия для пуговиц: отступив от края 2,5 см и с интервалом 3,5 см провязать *2 п. вместе, накид*, в изн. ряду восстановить вязание по рисунку резинки. Петли закрыть.

Рукав: набрать 44 п. нитью темно-серого цвета и вязать 4 см резинкой. Продолжить вязание лицевой гладью. На правом рукаве чередовать 6 р. темно-серой нитью и 6 рядов желтой. Для скосов с обеих сторон прибавить по 1 п. в каждом 10-м ряду 5 раз (= 54 п.). На высоте 33 см от начала закрыть все петли.

Сборка: выполнить правый плечевой шов. Для бейки горловины набрать 85 п. и вязать 1 изн. ряд лицевыми, 8 рядов лиц. гладью, 1 ряд "зубчики" (чередовать 2 вместе лицевой, накид), 8 рядов лиц. гладью. Петли закрыть. Внимание! В 6-м и 14-м рядах лиц. глади выполнить отверстия для пуговицы. Бейку отвернуть вовнутрь по линии сгиба и пришить, петлю для пуговицы на бейке обметать, соединив обе половинки. Припуски на застежку наложить друг на друга и сшить у внешнего края плеча. Выполнить боковые швы и швы рукавов. Пришить пуговицы.



Схема 34

- | | |
|-------------|----------------|
| 1 — желтый | 4 — оранжевый |
| 2 — зеленый | 5 — красный |
| 3 — синий | 6 — фиолетовый |

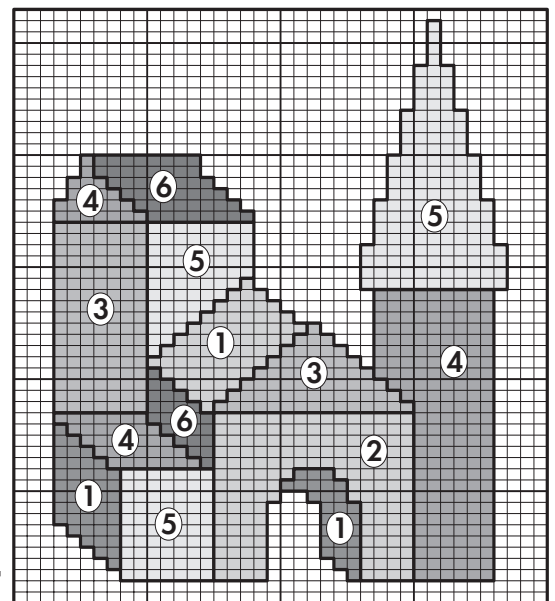
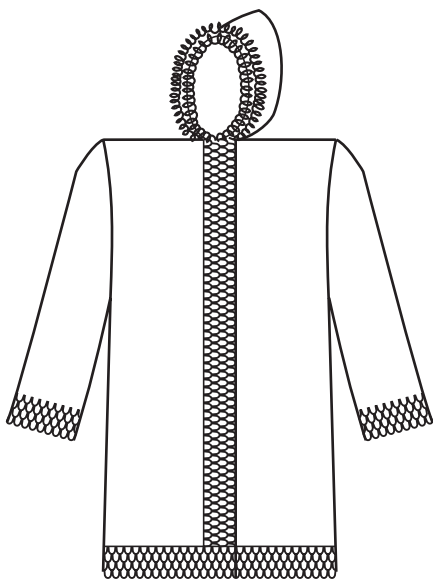

Модель 35

Пальто для девочки

размер 134

Вам потребуется: 800 г пряжи (100% шерсть); спицы №3; крючок №3; липкая лента для застежки.

Основная вязка (спицы): 1-й ряд — все лицевые;
2-й ряд — *накид, 2 лицевые, перебросить накид через 2 лицевые петли*.
Повторять 1-2 ряды.

Отделочная полоса (крючок): 1-й ряд — столбики б/н;
2-й ряд — *нитью обкрутить по часовой стрелке указательный палец левой руки, ввести крючок в ст. б/н предыдущего ряда и, захватив нить с указательного пальца, провязать столбик б/н*.
Повторять 1-2 ряды.

Плотность вязания: 22 п. x 32 р. = 10 x 10 см.

Спинка: на спицы №3 набрать 112 п. и вязать основной вязкой. На высоте 32 см выполнить 34 регланные убавки: закрывать в каждом 2-м ряду по 1 п. На высоте 57 см от резинки закрыть оставшиеся 44 п.

Полочка: на спицы №3 набрать 42 п. и вязать основной вязкой. На высоте 32 см выполнить 32 регланные убавки: закрывать в каждом 2-м ряду по 1 п. На высоте 48 см от начала для выреза горловины закрыть с внутреннего края 6 п. и далее для закругления в каждом 2-м ряду 2 раза по 2 п. На высоте 55 см закрыть все петли.

Правый рукав: на спицы №3 набрать 46 п. и вязать основной вязкой. Для скосов с обеих сторон прибавить попеременно в каждом 2-м и 4-м ряду 20 раз по 1 п. (= 86 п.). Прибавляемые петли вводить в узор. На высоте 21 см от начала с обеих сторон выполнять регланные убавки в каждом 2-м ряду по 1 п.: 32 раза с правой стороны (к переду) и 34 раза — с левой. На высоте 44 см от начала справа закрыть 5 петель и далее в каждом 2-м ряду закрыть 3 раза по 5 п. На высоте 46 см закрыть все петли. Второй рукав связать симметрично.

Капюшон: на спицы №3 набрать 132 п. и вязать основной вязкой 9 см. Затем закрыть с обеих сторон по 48 п. Далее на 36 оставшихся петлях вязать основной вязкой 20 см, петли закрыть. Выполнить боковые швы капюшона. Связать 8 см отделочной полосы по лицевому краю.

Сборка: выполнить боковые швы. По краю рукавов, правой полочки и низу изделия выполнить крючком 8 см отделочной полосы. По краю левой полочки связать 7 см планки столбиками б/н. Выполнить плечевые швы. По краю выреза горловины пришить капюшон. Пришить липучки.

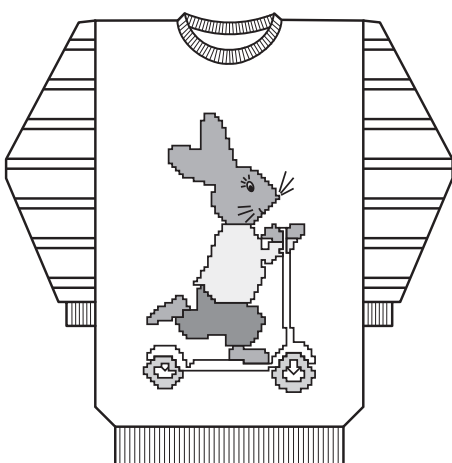
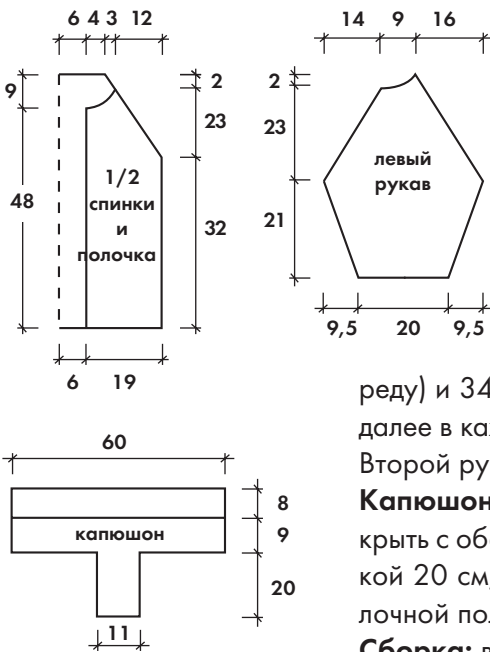

Модель 36

Пуловер с рисунком “Зайчик на самокате”

размер 98/104 (116/122)

Вам потребуется: 150 г пряжи фиолетового и 100 г — белого цвета и немного сиреневого, желтого, черного (шерсть) и серого (мохер); спицы №3; круговые спицы № 3.

Лицевая гладь: см. стр. 7.

Резинка: 1 лицевая, 1 изнаночная.

Рисунок “Зайчик”: вязать по схеме 36 лицевой гладью. На схеме даны лицевые и изнаночные ряды. Если расстояние между участками од-

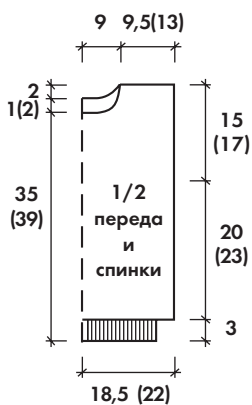

ного цвета больше 11 п., то вязать от отдельных клубков. Если расстояние меньше, то нить протягивать свободно по изнаночной стороне. На стыках цветов нити перекрещивать по изнаночной стороне. Мелкие детали рисунка вышить швом "петля" по окончании вязания.

Плотность вязания: 22 п. x 26,5 р. = 10 x 10 см.

Спинка: набрать фиолетовой нитью 67 (77) п. и вязать 3 см резинкой, при этом в последнем изнаночном ряду равномерно прибавить 15 (19) п., провязывая их скрещенными из протяжки (= 82 (96) п.). Продолжить вязание лицевой гладью. На высоте 36 (41) см от начала для выреза горловины закрыть средние 24 п. и далее обе стороны закончить отдельно, для закругления закрыть с внутреннего края в каждом 2-м ряду 1 раз 5 п. и 1 раз 3 п. На высоте 38 (43) см от начала закрыть 21 (28) п. плеча.

Перед: аналогично спинке, но после резинки вязать белой нитью и, начиная с 4-го ряда, на средних 48 петлях выполнить рисунок по схеме 36. Для выреза горловины на высоте 35 (39) см от начала закрыть средние 24 п. и далее обе стороны закончить отдельно, для закругления закрыть с внутреннего края в каждом 2-м ряду 1 раз 3 п., 2 раза по 2 п. и 1 раз 1 п. На высоте 38 (43) см от начала закрыть 21 (28) п. плеча.

Рукав: набрать 27 (31) п. и вязать 3 см резинкой, при этом в последнем изнаночном ряду равномерно прибавить 10 п. (= 37 (41) п.). Продолжить лицевой гладью, чередуя каждые 2 ряда полосы белого и фиолетового цвета. Для скосов прибавить с обеих сторон по 1 п. в каждом 4-м ряду 15 (17) раз. На высоте 28 (33) см от начала закрыть все петли (=67 (75) п.).

Сборка: выполнить плечевые швы. По краю выреза горловины на круговые спицы набрать для бейки 86 (90) п. и вязать 3 см резинкой. Петли закрыть. Выполнить боковые швы и швы рукавов.

Обозначения цветов к сх. 36:

- 1 — фиолетовый
- 2 — сиреневый
- 3 — черный
- 4 — серый мохер
- 5 — белый
- o — желтый

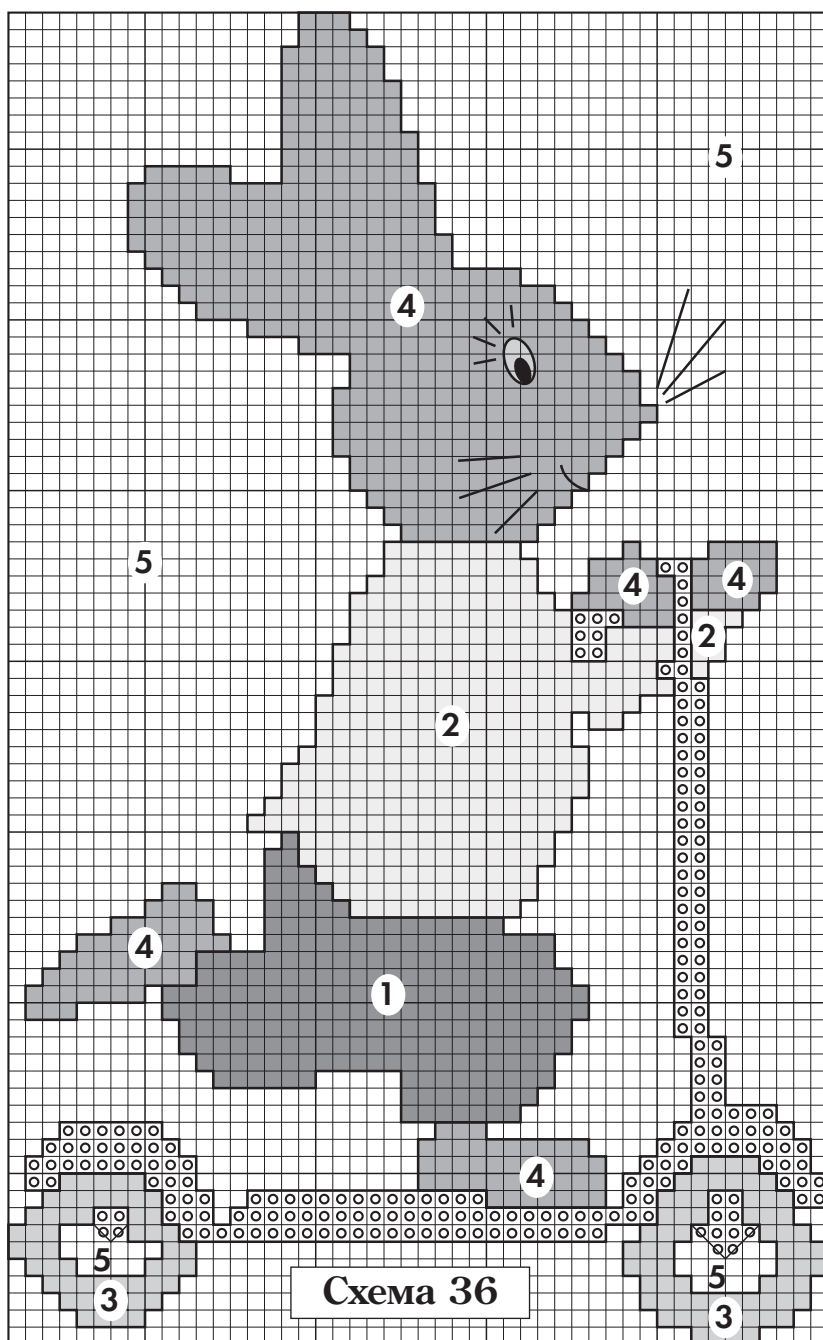

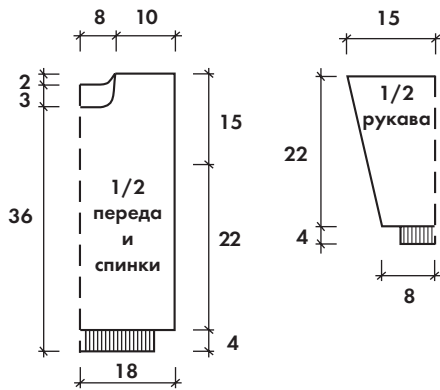
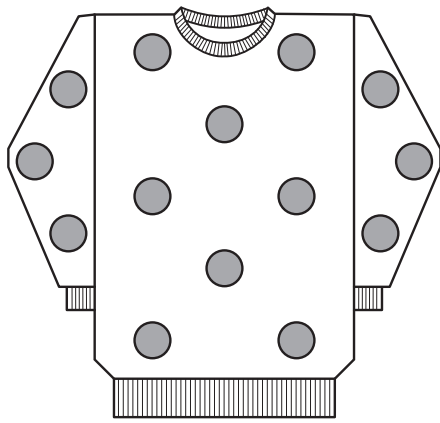

Модель 37

Пуловер с “помпончиками”

размер 116/122

Вам потребуется: 300 г меланжевой пряжи (толстая шерсть) и остатки разноцветной тонкой пряжи для помпонов; спицы № 3,5 и 4; круговые спицы №3,5.

Лицевая гладь: см. стр. 7.

Резинка: 1 лицевая, 1 изнаночная.

Плотность вязания: 18 п. x 24 р. = 10 x 10 см.

Спинка: набрать 63 п. и вязать 4 см резинкой, при этом в последнем изнаночном ряду равномерно прибавить 8 п., провязывая их скрещенными из протяжки (= 71 п.). Продолжить вязание лицевой гладью. Для выреза горловины на высоте 39 см от начала закрыть средние 19 п. и далее обе стороны закончить отдельно, для закругления закрыть с внутренней стороны в каждом 2-м ряду 1 раз 4 п. и 1 раз 2 п. На высоте 41 см от начала закрыть оставшиеся 20 петель плеча.

Перед: аналогично спинке, но для выреза горловины на высоте 36 см от начала закрыть средние 13 п. и далее обе стороны закончить отдельно, для закругления закрыть с внутренней стороны в каждом 2-м ряду 1 раз 3 п., 2 раза по 2 п. и 2 раза по 1 п. На высоте 41 см от начала закрыть оставшиеся 20 петель плеча.

Рукав: набрать 27 п. и вязать 4 см резинкой, при этом в последнем изнаночном ряду равномерно прибавить 8 п., провязывая их скрещенными из протяжки (= 35 п.). Продолжить вязание лицевой гладью. Для ско-

сов с обеих сторон прибавить по 1 п. попеременно в каждом 4-м и 6-м ряду 9 раз (= 53 п.). На высоте 26 см от начала закрыть все петли.

Сборка: выполнить плечевые швы. Для бейки по краю выреза горловины набрать 84 п. и вязать 3 см резинкой. Петли закрыть. Выполнить боковые швы и швы рукавов. Выполнить помпончики, диаметром 2 см и в произвольном порядке пришить по всему пуловеру.

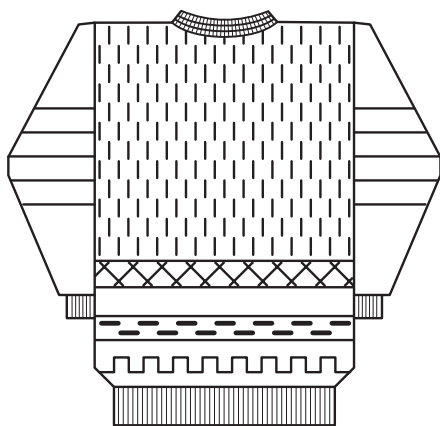

Модель 38

Пуловер в стиле “фольк”

размер 128

Вам потребуется: 250 г песочной меланжевой пряжи, 100 г темно-красной и 50 г белой (п/шерсть); спицы № 2 и 3; круговые спицы №2.

Лицевая гладь: см. стр. 7.

Платочная вязка: см. стр. 7.

Жаккардовые узоры (схемы 38.1 и 38.2): вязать лицевой гладью.

На схемах даны только лицевые ряды, изнаночные вязать по рисунку.

Резинка: 1 лицевая, 1 изнаночная.

Плотность вязания: 24,5 п. x 36 р. = 10 x 10 см.

Последовательность узоров для спинки и переда:

1-й ряд (изнаночный) — изнаночные петли, песочная нить; 12 рядов — узором по схеме 38.1;

6 рядов — лицевая гладь, песочная нить; 8 рядов — узор по схеме 38.2; 6 рядов — лицевая гладь, песочная нить;

4 ряда — платочная вязка, темно-красная нить, 12 рядов — лицевая гладь, белая нить, по окончании вязания полосу вышить темно-красной нитью швом “козлик”; 4 ряда — платочная вязка, темно-красная нить;

2 ряда — лицевая гладь, песочная нить. Далее вязать песочной нитью узором по схеме 38.3.

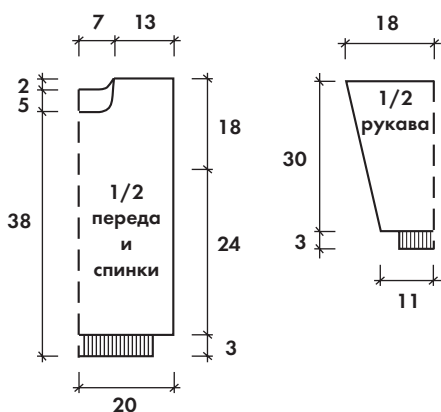

Последовательность узоров для рукавов:

16 рядов — лицевая гладь, песочная нить; 4 ряда — платочная вязка, темно-красная нить; 16 рядов — лицевая гладь, песочная нить; 4 ряда — платочная вязка, темно-красная нить; 14 рядов — узор по схеме 38.4, песочная нить; 4 ряда — платочная вязка, темно-красная нить; 12 рядов — лицевая гладь, белая нить; 4 ряда — платочная вязка, темно-красная нить; 14 рядов — узор по схеме 38.4, песочная нить; 4 ряда — платочная вязка, темно-красная нить; 16 рядов — лицевая гладь, песочная нить.

Спинка: на спицы №2 набрать песочной нитью 98 п. и вязать 3 см резинкой. Продолжить вязание спицами № 3 в указанной последовательности узоров. Для выреза горловины на высоте 43 см от начала закрыть

средние 28 п. и далее обе стороны закончить отдельно, для закругления закрыть с внутренней стороны в каждом 2-м ряду 2 раза по 2 п. На высоте 45 см от начала закрыть оставшиеся 31 петлю плеча.

Перед: аналогично спинке, но для выреза горловины на высоте 38 см от начала закрыть средние 12 п. и далее обе стороны закончить отдельно, для закругления закрыть с внутренней стороны в каждом 2-м ряду 1 раз 3 п., 3 раза по 2 п. и 3 раза по 1 п. На высоте 45 см от начала закрыть оставшиеся 31 петлю плеча.

Рукав: на спицы № 2 набрать песочной нитью 60 п. и вязать 3 см резинкой. Продолжить вязание в указанной последовательности узоров. Для скосов с обеих сторон прибавить по 1 п. попеременно в каждом 6-м и 8-м ряду 14 раз (= 88 п.). На высоте 33 см от начала закрыть все петли.

Сборка: выполнить шов "козлик" на белой полосе переда и спинки. Выполнить плечевые швы. Для бейки по краю выреза горловины набрать 100 п. песочной нитью и вязать резинкой по 2 ряда песочной, белой, темно-красной, песочной и еще 8 рядов песочной нитью. Бейку сложить пополам на изнаночную сторону и пришить. Выполнить боковые швы и швы рукавов.

* Шов "козлик".

Движением иглы с рабочей нитью к себе делают стежки то с правой, то с левой стороны полосы поочередно. При этом в местах пересечения стежков каждый новый стежок ложится поверх предыдущего.



Схема 38.1



Схема 38.2

- — песочный
- ⊗ — белый
- ⊙ — красный

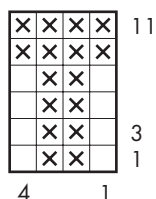

Схема 38.3

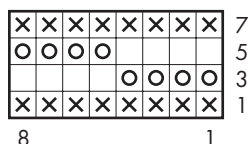

Схема 38.4

- + — лицевая (по изнаночной стороне — изнаночная)
- — изнаночная (по изнаночной стороне — лицевая)
- ⤴ — в лицевом ряду петлю снять с накидом, в изнаночном ряду петлю с накидом вязать изнаночной

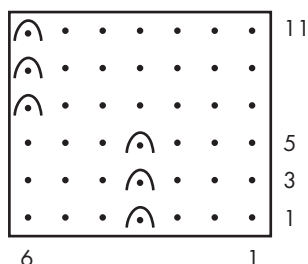

Модель 39

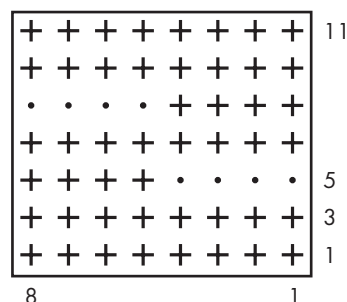
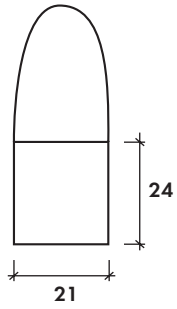
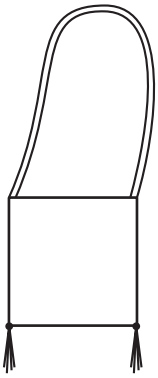
Сумка детская размер 24 x 21 см

Вам потребуется: немного песочной и остатки пряжи желтого, зеленого, салатового, темно-красного, коричневого и белого цвета (п/шерсть); спицы №3,5; ткань для подкладки; 2 бусинки.

Лицевая гладь: см. стр. 7.

Рисунок и жаккардовый узор: схемы 39.1 и 39.2.

Плотность лицевой глади: 23 п. x 30 р. = 10 x 10 см.

Плотность жаккардового узора: 23 п. x 26 р. = 10 x 10 см.

Выполнение работы: набрать темно-красной нитью 51 п. и вязать узор по схеме 39.2, после кромочной начать с последней петли раппорта и повторить раппорт 4 раза. Связав всю схему в высоту, провязать темно-красной нитью 1 ряд изнаночной глади для сгиба и 4 ряда лицевой глади. Петли закрыть. Для второй половины набрать петли темно-красной нитью от наборного края первой половины и вязать 2 ряда лицевой глади. Далее вязать песочной нитью, выполняя на средних петлях узор по схеме 39.1. На высоте первой половины выполнить 1 ряд изнаночной глади для сгиба и 4 ряда лицевой глади.

Сборка: изделие увлажнить, растянуть и дать высохнуть. Выполнить боковые швы. Верх отвернуть по линии сгиба и подшить. Из 5-ти нитей скрутить шнур, длиной 130 см. На концах шнура завязать по 2 узелка, оставив кисти, длиной 9 см. Шнур нашить в виде ручки поверх боковых швов так, чтобы концы с узелками выступали за её нижний край. Для подкладки выкроить прямоугольник, равный двум размерам сумки + припуски на швы. Прямоугольник сложить пополам, продольные срезы стачать, верхние отвернуть на изнаночную сторону на ширину 1 см, подкладку вложить в сумку и пришить к её верхнему краю.

увлажнить, растянуть и дать высохнуть. Выполнить боковые швы. Верх отвернуть по линии сгиба и подшить. Из 5-ти нитей скрутить шнур, длиной 130 см. На концах шнура завязать по 2 узелка, оставив кисти, длиной 9 см. Шнур нашить в виде ручки поверх боковых швов так, чтобы концы с узелками выступали за её нижний край. Для подкладки выкроить прямоугольник, равный двум размерам сумки + припуски на швы. Прямоугольник сложить пополам, продольные срезы стачать, верхние отвернуть на изнаночную сторону на ширину 1 см, подкладку вложить в сумку и пришить к её верхнему краю.

Обозначения цветов:

- 1 — темно-красный
- 2 о — желтый
- 3 + — зеленый
- 4 • — белый
- 5 v — коричневый
- 6 / — салатовый



Схема 39.1



Схема 39.2

**ТВОРЧЕСТВО
НАШИХ ПОДПИСЧИКОВ**

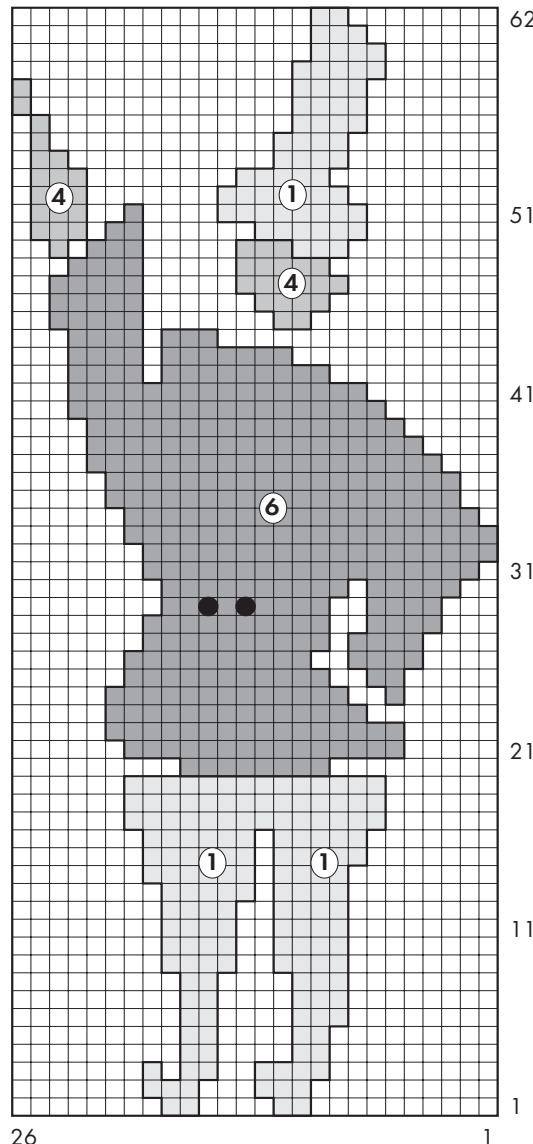

Дворянинович Инесса
г. Пинск, Брестской обл.

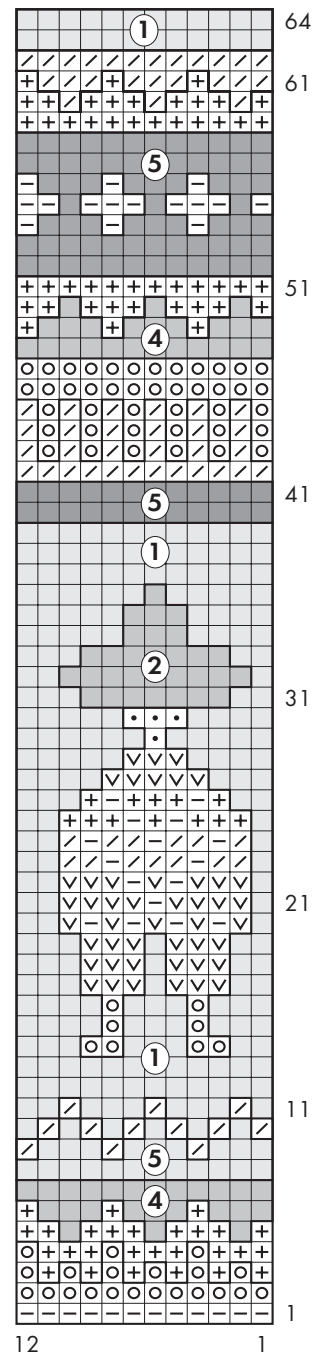

Дворянинович
Инесса
г. Пинск,
Брестской обл.



Черниговцева Л. Ю.
г. Барановичи,
Брестской обл.



Гребень Наталья
г. Бобруйск, Могилевской обл.



Хоровод из снеговиков —
замечательная идея для
детской шапочки.

12



13



39



13

Тепло и уют вашего дома создается
из мелочей, а чем больше мелочей
создано своими руками,
тем неповторимей
и привлекательней
будет в нем аура.

Ксюша 39



14

Простенький пуловер (14) темно-серого цвета с помощью белой узорной полосы перешел в разряд нарядных.



15

Маленький жакет стал по-домашнему уютным на сочетании светлого и темного цветов серого.



16

Вертикальные узоры и вертикальные же полосы, темные по бокам и светлеющие к центру, прекрасно скрывают недостатки фигуры.



17

17

Цветовое решение длинного жакета (17) подсказано меланжем: легкие вкрапления серого в насыщенном фиолетовом определили цвет планок, выступающих обрамлением.

В центре внимания – фасонная мохеровая пряжа.

Разнообразие вариантов её использования продолжает радовать возможностью выбора наиболее удачного. Структура нити не требует подбора узора. Исполнение возможно простейшими узорами крючком (14) и спицами (15,17). Для выразительности достаточно использовать контрастность цветов.

ШАРФЫ, ШАПОЧКИ, БЕРЕТЫ



Двухцветная шапочка (31) с тремя кисточками, связанная из нежных тонов пряжи, — чудесный подарок для девочки.

31

33

34

Самый простенький, но очень удобный фасон вязаной детской шапочки (33). Узнаваемые и любимые всеми малышами кубики сложены в домики — милый рисунок для маленького пуловера (34).

36

Если зайчика на самокате выполнить из пушистой мохеровой пряжи, рисунок приобретает выпуклость. Малыш в таком пуловере **обаятелен необычайно.**

32

Очень хлопотно хранить остатки пряжи, особенно маленькие клубочки. Поэтому такой жилетик — лучшее применение не только для нитей одного тона. Он отлично будет выглядеть, связанный из разноцветной пряжи.

Модная в последнее время имитация меха на планках и воротнике выполнена с помощью вытянутой петли. И, конечно же, не только модная, но и очень удобная деталь — капюшон.

35

37

Россыпь разноцветных помпончиков + мягкая меланжевая пряжа = веселенький пуловер.

39

Натуральный бежевый цвет пуловера в сочетании с несложными жаккардовыми узорами и вышивкой "козлик" точно обозначили **стиль "фольк".**

38

В ЭТОМ НОМЕРЕ **Ксюша** предлагает



с.8



с.9



с.10



с.11



с.12



с.13



с.14



с.15



с.16



с.17



с.19



с.20



с.21



с.22



с.23



с.23



с.25



с.26-31



с.22



с.31



с.33



с.34



с.34



с.36



с.36

с.38

Подписаться на наши журналы можно в любом почтовом отделении и пунктах подписки "СОЮЗПЕЧАТИ" по каталогу подписных периодических изданий России, Беларуси и Украины.

