

П О Д П И С Н О Й   И Н Д Е К С   7 4 9 4 5

1 / 2 0 0 2

# Жюстиа

**ДЛЯ ТЕХ,  
КТО ВЯЖЕТ**

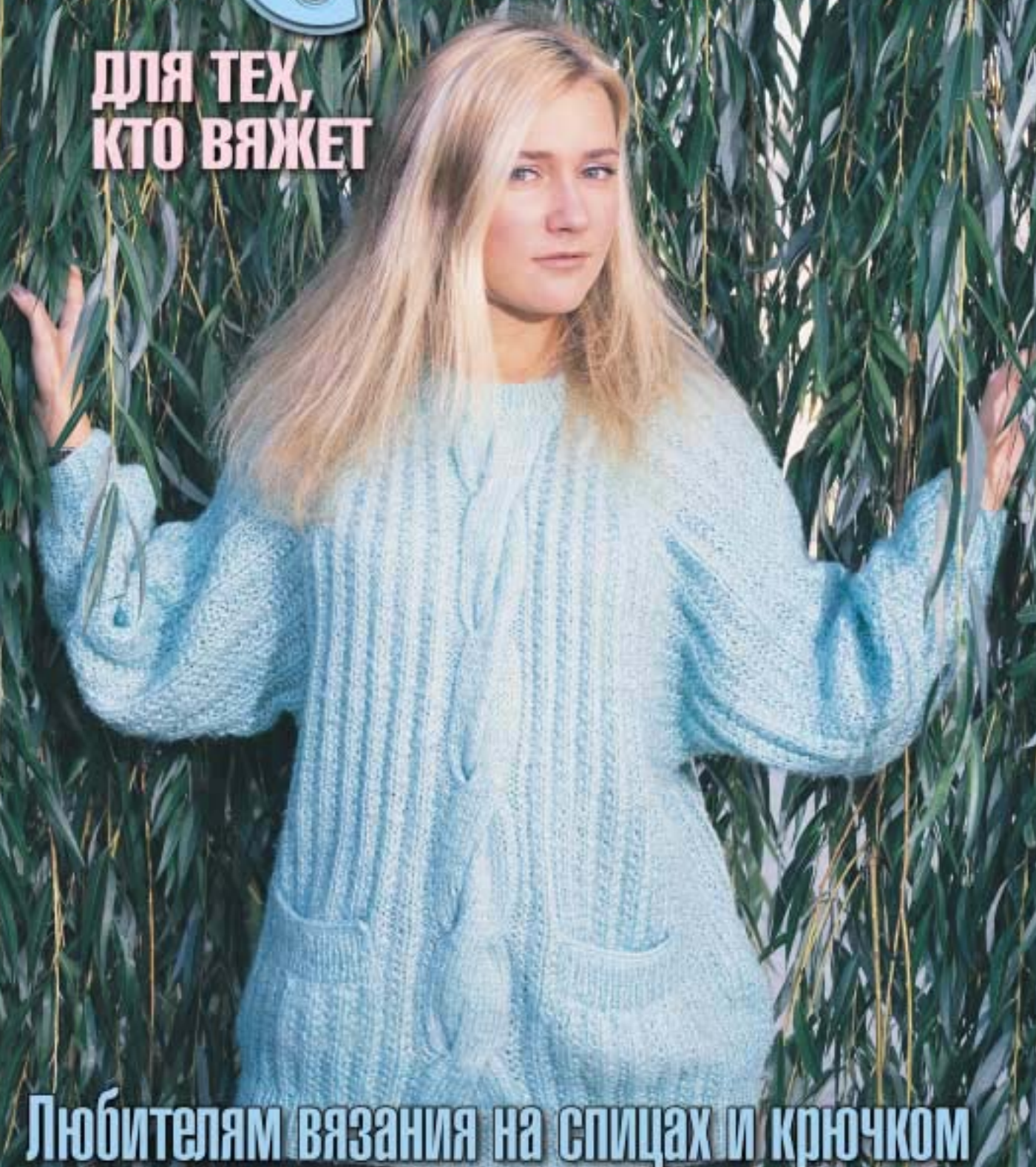

С ПИЦАМИ

**Любителям вязания на спицах и крючком**

Издается с 1993 года.

Учредитель:  
УП "БОНТОН".  
Юридический адрес:  
220012, г. Минск,  
ул. Чернышевского,  
10а, к. 323;  
регистрационный номер:  
№942 от 5.10.2000 г.,  
выдан  
Государственным  
комитетом РБ по печати.  
Бумага – мелованная.  
Подписано в печать  
15.01.2002 г.  
Формат – 60x84 1/8.  
Объем 6 п. л.  
Тираж экз.  
Заказ .

Республиканское унитарное  
предприятие "Издательство  
"Белорусский дом печати",  
220013, г. Минск,  
пр. Ф. Скорины, 79.

Над номером работали:

Директор:  
С. Добровольский  
Главный редактор:  
Т. Марочкина  
Арт-директор:  
А. Ключников

Модели выполнены:  
М. Булат (14), Е. Дымкова (3, 6, 8, 9),  
В. Федорова (12, 15), Н. Русак (1, 23),  
Е. Кириенко (2, 4), С. Исакова (7),  
Р. Дворникова (5, 10, 17, 19, 22),  
Г. Л. Говор (8, 33, 34, 37),  
Е. В. Гуринович (13, 20),  
И. Капустина (11), Э. Сибрикова (18).

Компьютерная верстка:  
О. Наумчик

Фото: ФА "ВИС"  
В. Сибриков, В. Картуль,  
А. Павлюць  
Ваши отзывы и пожелания  
направляйте по адресу:  
РБ, 220049, Минск, а/я 91, "Ксюша".

© "БОНТОН", 2002  
Перепечатка, копирование и/или  
воспроизведение иным образом мате-  
риалов журнала полностью или частич-  
но, для последующего коммерческого  
использования возможны только с  
официального разрешения редакции.

Для оптовых покупателей  
и рекламодателей:  
тел. в Минске: 285-69-43.

По вопросам оптово-розничной  
реализации в России и Украине  
обращайтесь:

г. Москва, 109316,  
ул. Сосинская, 43  
(ст. м. "Волгоградский пр-т")  
тел. (095) 276-06-01.  
ООО "Мода и рукоделие"

1

Белый цвет,  
"прохладная" пряжа  
и декоративные  
ажурные дорожки –  
составляющие для  
комфортного  
удлиненного пуловера,  
который прекрасно  
сочетается с самыми  
разными предметами  
гардероба.



2



Своей декоративностью  
**короткий пуловер**  
**с цветочными мотивами**

обязан филейному вязанию,  
выполненному крючком.

доступно на  
**IBAMEDIA**  
www.ibamedia.com

**ВМЕСТЕ С ЭТИМ ЖУРНАЛОМ ВЫШЛИ В СВЕТ:**

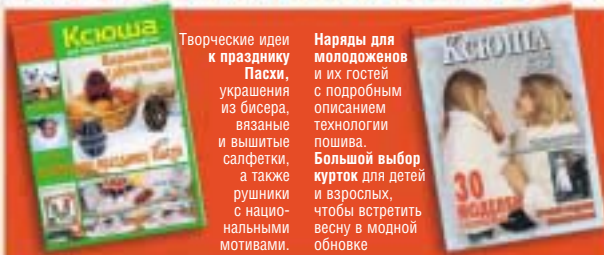

**КСЮША. ДЛЯ ЛЮБИТЕЛЕЙ РУКОДЕЛИЯ**  
подписной индекс **74942**

**КСЮША. ДЛЯ ТЕХ, КТО ШЬЕТ**  
подписной индекс **74946**

**СПРАШИВАЙТЕ В КИОСКАХ "СОЮЗПЕЧАТИ" И У РАСПРОСТРАНТЕЛЕЙ!**



3

Не смотря на насыщенность цвета пряжи, платье кажется необычайно воздушным благодаря сказочному рисунку из цветов, составляющих основу полотна, сплетенных между собой в своеобразную гирлянду и образующих естественную кружевную кайму.

Жилет классической формы часто востребован для комбинирования с блузками и юбками, но он может освежить и строгое платье.



4



5



6

Макси-кардиган  
**ДЛЯ ИЗЫСКАННЫХ ЛЕДИ,**  
создающих свой неповторимый стиль.

7



Кардиган ажурный связан поперечным вязанием, в котором эффектно используются сочетания нежных цветов нитей, разная структура пряжи и чередование несложных узоров.

8



В паре с изысканным жакетом любой наряд предстанет в наиболее выигрышном свете. Выполнить его с пуговицами или без – ваш выбор.

9



Пряжа естественных тонов **НИКОГДА НЕ ВЫХОДИТ ИЗ МОДЫ.** Модель смотрится элегантно в сочетании с однотонными аксессуарами.

10

Вниманию мастериц представлен пуловер, в котором можно проявить свой талант в полной мере. Калейдоскоп квадратов различного содержания и цвета не позволит скучать за работой и даст

**фантастический результат.**

*Уважаемые любители вязания!  
Простое и сложное,  
повседневное и нарядное,  
пастельные тона и сочные  
краски, модели для  
стройных и полных —  
все это мы пытаемся собрать  
на страницах нашего журнала.  
Крючок и спицы вновь соревнуют-  
ся и сотрудничают  
одновременно.  
Выбор за вами.  
Желаем вам успехов и приятных  
минут за рукоделием.  
Ваша "Ксюша".*

#### ИЩИТЕ НА СТРАНИЦАХ ЖУРНАЛА:

Общие инструкции	— 7
Как увеличить (уменьшить) размер модели	— 7
Вязание крючком по схеме	— 11
Шнурообразный набор петель	— 12
Рачий шаг	— 15
Кеттельный шов	— 33

#### Общие инструкции.

Все узоры в журнале даны для классического способа вязания лицевой и изнаночной петлей.

В основном все узоры журнала представлены в виде схем с помощью условных обозначений. Каждый знак в схеме соответствует петле или определяет способ вязания группы петель. Схему узора читают снизу вверх. Кромочные петли в схему не входят. Под схемами узоров дана нумерация петель справа налево по ходу вязания, а справа нечетными номерами указаны лицевые ряды. В этом случае изнаночные ряды вяжутся по рисунку. Если вязание изнаночного ряда имеет особенности, то он показан на схеме и имеет четную нумерацию.

На схемах даны раппорты узоров. Раппорт — повторяющаяся часть узора, которая выделяется двумя вертикальными стрелками, располагаемыми перпендикулярно нижней кромке схемы у крайних петель раппорта. Если стрелки не указаны, то вся схема является раппортом. В случае изменения размера модели рекомендуется набирать число петель, кратное раппорту.

**Лицевая гладь:** лицевые ряды — лицевые петли,  
изнаночные ряды — изнаночные петли.

**Изнаночная гладь:** лицевые ряды — изнаночные петли,  
изнаночные ряды — лицевые петли.

**Платочная вязка:** лицевые ряды — лицевые петли,  
изнаночные ряды — лицевые петли.

#### **Условные сокращения при вязании**

**на спицах:** р. — ряд, п. — петля.

**крючком:** в. п. — воздушная петля,

ст. б/н — столбик без накида,

ст. с/н — столбик с накидом.

## Секреты мастерства

#### **\* Как увеличить (уменьшить) размер модели.**

Изменение размеров модели требует увеличения (уменьшения) количества петель. Для моделей, при вязании которых используется лицевая гладь, это легко. Вяжется образец, подсчитывается количество петель в 10 см. Затем, разделив на 10, получим количество петель в 1 см (не округляйте полученное число для более точного расчета). Определите ширину детали в см, умножьте на число петель в 1 см. Вы получите требуемое количество петель. При этом, чтобы резинка получилась более сжатой, возьмите спицы меньшего диаметра и уменьшите количество

петель на одну десятую часть (а в последнем изнаночном ряду резинки добавьте это же количество, провязывая скрещенными из протяжек).

Если в модели использовался узор по схеме, то изменение количества петель желательно измерять с раппортом узора, тогда вязание не вызовет проблем. Проведите измерения, как описано выше. Вы получите предполагаемое количество петель детали. Если на схеме даны петли до и после раппорта, сложите их количество, прибавьте 2 кромочные. Полученное число — постоянное. От предполагаемого количества петель детали отнимите постоянное число, в результате у вас — число, которое должно делиться

на число петель в раппорте без остатка (если у вас получится несколько целых раппортов, а один — неполный, то добавьте недостающее количество петель или отнимите лишние). Полученное число в сумме с постоянным даст вам нужный размер.

В случае, если схема используемого узора состоит из значительного количества петель, и целое число раппортов не укладывается в нужный размер выкройки, используйте часть раппорта. Допустим, вам потребуется увеличить деталь на 20 петель. Тогда отсчитайте в раппорте 10 последних петель и начните с них, затем повторяйте раппорт, а после последнего раппорта свяжите 10 первых петель.

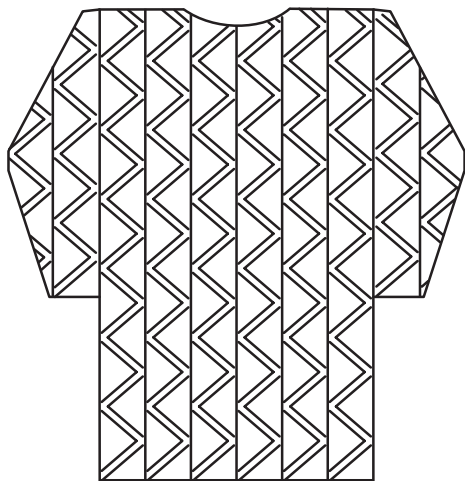

## Модель 1

## Пуловер удлиненный

размер 46 - 48

**Вам потребуется:** 600 г пряжи (100% ПАН);  
спицы №3; крючок № 3.

**“Шнуробразный” способ набора петель:** см. стр. 12.

**Плотность вязания:** 27 п. x 33 р. = 10 x 10 см.

**Спинка:** на спицы №3 набрать 142 п. “шнуробразным” способом и вязать узором по схеме 1, повторяя только раппорт узора, а в конце ряда перед кромочной связать 4 первые петли раппорта. Для пройм на высоте 46 см от начала закрыть с обеих сторон по 6 п. и далее в каждом 2-м ряду 1 раз по 3, 2 раза по 2 п. и 1 раз по 1 п. Для выреза горловины на высоте 68 см от начала закрыть средние 36 п. и далее обе стороны закончить отдельно. Для закругления закрыть в каждом 2-м ряду 2 раза по 3 п. и 1 раз 1 п. На высоте 70 см закрыть оставшиеся 32 п. плеча.

**Перед:** аналогично спинке, но для выреза горловины на высоте 60 см от начала закрыть средние 20 п. и далее обе стороны закончить отдельно. При этом для закругления выреза горловины закрыть с внутреннего края в каждом 2-м ряду 2 раза по 3 п., 3 раза по 2 п. и 3 раза по 1 п. На высоте 70 см от начала закрыть 32 п. плеча.

**Рукав:** набрать 52 п. “шнуробразным” способом и вязать в следующем порядке: кром., 1 раз связать 16 п. узора по схеме 1 и затем 2 раза повторить только раппорт, 4 первые п. раппорта, кромочная. Для скосов прибавить с обеих сторон по 1 п. в каждом 4-м ряду 11 раз, в

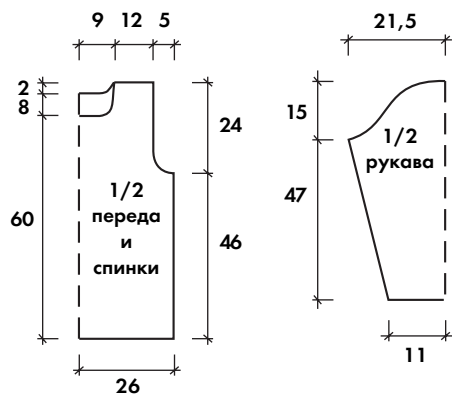

каждом 2-м ряду 16 раз (=106 п.), новые петли вводить в узор. На высоте 47 см от начала для оката закрыть с обеих сторон по 6 п. и далее в каждом 2-м ряду 1 раз по 3 п., 2 раза по 2 п., 11 раз по 1 п., 4 раза по 2 п., 3 раза по 3 п. и 2 раза по 6 п. На высоте 62 см от начала закрыть все петли.

**Сборка:** выполнить плечевые швы. По краю выреза горловины связать крючком 1 ряд ст. б/н и 1 ряд “рачьим шагом” (см. “Секреты мастерства”, стр. 15). Выполнить боковые швы и швы рукавов.

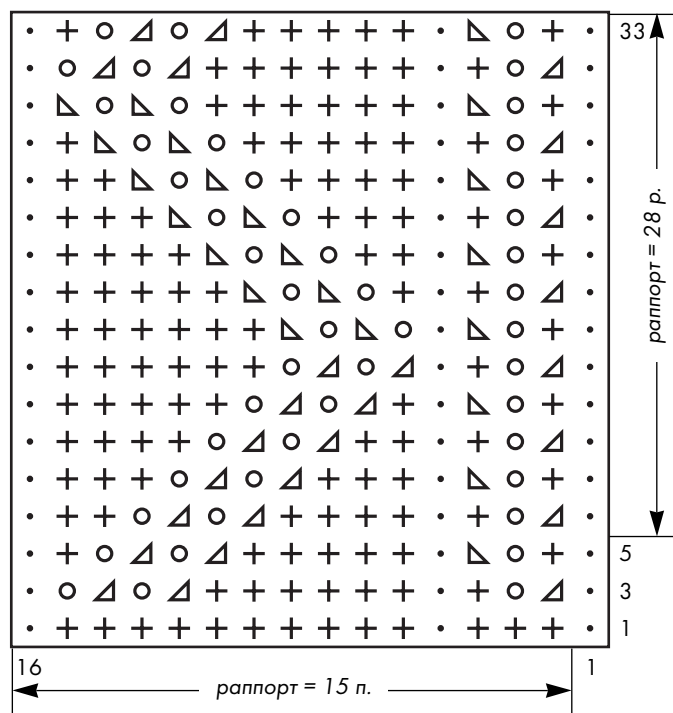

- + — лицевая (по изнаночной стороне — изнаночная)
- — изнаночная (по изнаночной стороне — лицевая)
- o — накид (по изнаночной стороне — изнаночная)
- Δ — 2 петли вместе лицевой с наклоном вправо (спица вводится слева направо)
- ▴ — 2 петли вместе лицевой с наклоном влево (снять 1-ю и 2-ю петли как при лицевом вязании, затем снова надеть их на левую спицу и провязать вместе лицевой, вводя спицу справа налево)

Схема 1

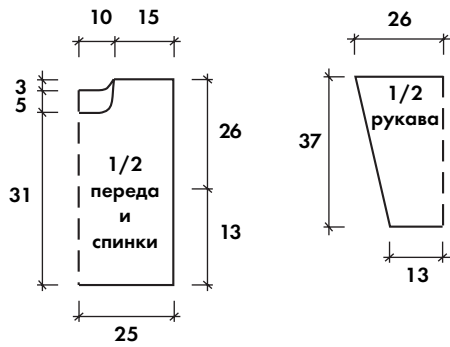
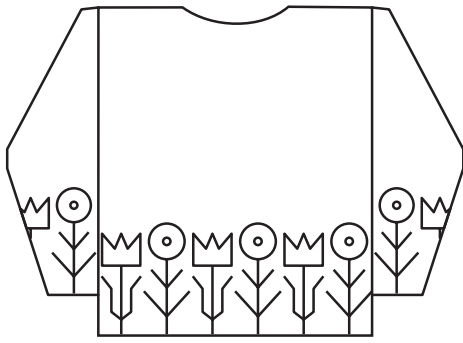

## Модель 2

## Пуловер короткий

размер 44-46

**Вам потребуется:** 350 г пряжи (100% хлопок); крючок № 3.

**Плотность вязания:** 24 п. x 20 р. = 10 x 10 см.

**Филейная сетка:**

1-й ряд — 3 в. п. подъема, \* 1 в. п., 1 петлю предыдущего ряда пропустить, 1 ст., с/н, повторять от\*.

2-й ряд и все последующие начинать с 3-х в. п. подъема и далее над в. п. предыдущего ряда вязать 1 в. п., над ст. с/н вязать ст. с/н.

**Кант:** связать 1 ряд — 1 "пико" (5 в. п., 1 ст. б/н в первую в.п.), 1 ст. б/н.

**Спинка:** связать цепочку из 122 в. п. + 3 в. п. подъема и вязать 1 ряд ст. с/н, 2 ряда "филейной сеткой" (= 61 клетка), затем вязать узором по схеме 2, повторив раппорт 3 раза. По окончании цветочного мотива в высоту продолжать вязание "филейной сеткой". На высоте 36 см от начала для выреза гор-

ловины оставить непровязанными средние 25 п. (= 13 клеток). Далее обе стороны закончить отдельно. Для закругления с внутреннего края закрывать в каждом ряду по 2 п. 6 раз (см. "Секреты мастерства" ниже). На высоте 39 см от начала работу закончить (= 18 клеток "филейной сетки").

**Перед:** аналогично спинке, но для выреза горловины на высоте 31 см от начала оставить непровязанными средние 13 п. (= 7 клеток). Далее обе стороны закончить отдельно. Для закругления с внутреннего края закрывать в каждом ряду по 2 п. 9 раз. На высоте 39 см от начала работу закончить (= 18 клеток "филейной сетки").

**Рукав:** связать цепочку из 62 в. п. + 3 в. п. подъема и вязать 1 ряд ст. с/н, 2 ряда "филейной сеткой" (= 31 клетка), затем вязать узором по схеме 2, выполнив 1,5 раппорта. По окончании цветочного мотива в высоту продолжать вязание "филейной сеткой". Для скосов прибавить с обеих сторон по 1 п. 31 раз в каждом 2-м ряду. На высоте 37 см от начала работу закончить.

**Сборка:** выполнить плечевые, боковые швы и швы рукавов. Все края изделия обвязать кантом.

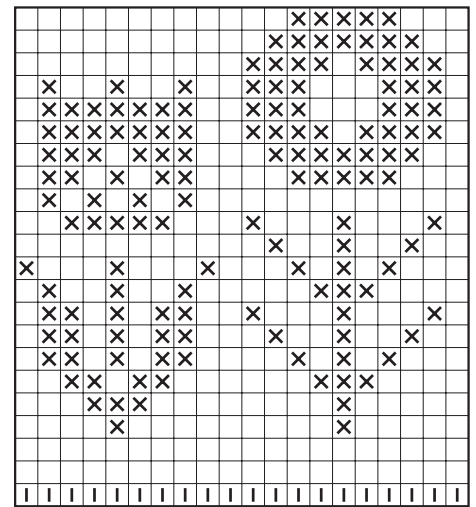

**Схема 2**

1 клетка = 2 петли x 1 ряд

- — 2 ст. б/н
- — 1 ст. с/н и 1 возд. п.
- ⊗ — 1 ст. с/н на ст. с/н предыдущего ряда и 1 ст. с/н на возд. петле предыдущего ряда

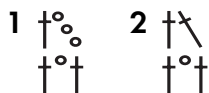

**Рис. А**

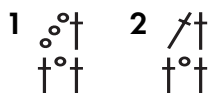

**Рис. Б**

Выполнение закруглений при "филейном вязании" для оформления выреза горловины слева (рис. А) и справа (рис. Б):

1 — если закругление выполняется в начале ряда,

2 — если закругление выполняется в конце ряда.

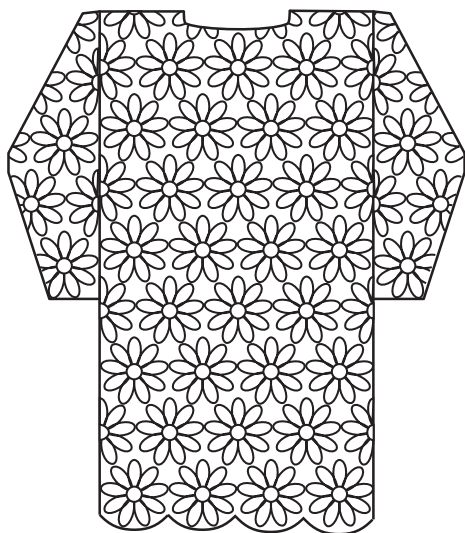

### Модель 3

### Платье ажурное

размер 44-46

Автор Дымкова Елена

**Вам потребуется:** 500 г пряжи (п/шерсть);  
крючок № 3.

**Плотность вязания:** диаметр основного цветочного мотива по схеме 3.1 = 12 см.

**Выполнение работы:** вяжутся отдельно основные цветочные мотивы по схеме 3.1 и присоединяются друг к другу в последнем ряду. Вяжутся одновременно перед и спинка снизу вверх. Соединения мотивов даны на схеме А. Начальный ряд — 8 раппортов, соединенных боковыми сторонами. В следующем ряду каждый раппорт соединяется с раппортами нижнего ряда и с каждым из соседних раппортов этого ряда, при этом цветочный мотив располагается в промежутках между мотивами предыдущего ряда, то есть в шахматном порядке. Таким образом вяжутся 8 рядов. Работу разделить на перед и спинку пополам по 4 раппорта и вязать раздельно. К переду справа и слева присоединяются по 3 раппорта рукава, которые на схеме А представлены в виде половинок, и соединены с передом только двумя дугами. Вяжется следующий ряд из 10-ти основных мотивов. В следующем 10-м ряду в шахматном порядке разместить 11 раппортов, за счет чего длина рукава увеличится и одновременно образуется кружевной край. В 11-м ряду формируется вырез горловины, при этом по краю рукава раппорт смещается в шахматном порядке в сторону удлинения рукава, вяжутся по 5 раппортов справа и слева от горловины. Затем выполняется последний ряд спинки из 11-ти мотивов аналогично 10-му ряду переда, одновременно в последнем ряду раппорта соединяются новые мотивы с соседним и с оставленными ранее 4-мя мотивами спинки и с 3-мя начальными раппортами рукава.

**Сборка:** по краю горловины промежутки между раппортами заполнить 3-мя рядами сетки по схеме 3.2, затем обвязать горловину по кругу 3-мя рядами по схеме 3.2, в 4-м ряду вместо 5 в. п. вязать 3 в. п., в 5-м и 6-м рядах весь ряд вязать ст. б/н., в 7-м ряду вязать \*3 ст. б/н, "пико" (3 в. п., 1 соединительный ст. в первую в. п.)\*. Край рукавов вместе с фигурным разрезом и низ изделия обвязать 2-мя рядами ст. б/н и в 3-м ряду вязать \*3 ст. б/н, "пико".



Схема А



Схема 3.2

- o — возд. петля
- + — ст. без накида
- † — ст. с накидом
- ▲ — 5 ст. с/н, провязанных вместе

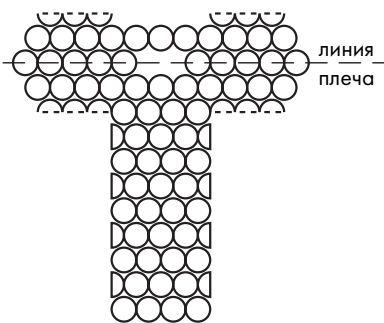
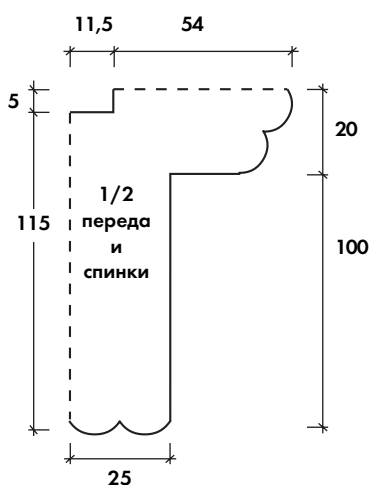

Схема 3.1

## Модель 4

## Жилет маленький размер 44-46

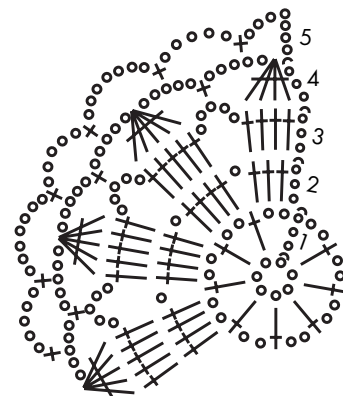
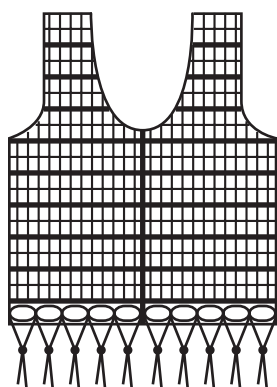

**Вам потребуется:** 250 г пряжи (тонкая п/шерсть в 3 сложения); крючок № 2,5; 3 маленькие пуговицы.

**Плотность вязания:** 29 п. x 10 р. = 10 x 10 см.

**Спинка:** связать цепочку из 126 в. п. + 3 в. п. подъема и вязать узором по схеме 4.1, повторяя только 3-6 ряды. На высоте 20 см от начала для пройм оставить с обеих сторон по 7 п. Для закругления закрывать в каждом ряду 1 раз по 3 п., 2 раза по 2 п. На высоте 38 см от начала для выреза горловины оставить непровязанными средние 44 п. Далее обе стороны закончить раздельно. Для закругления с внутреннего края закрывать в каждом ряду 1 раз 4 п. и 1 раз 3 п. На высоте 46 см от начала работу закончить.

**Полочка:** связать цепочку из 62 в. п. + 3 в. п. подъема и вязать узором по схеме 4.1, повторяя только 3-6 ряды. На высоте 20 см от начала для проймы оставить 7 п. Для закругления закрывать в каждом ряду 1 раз по 3 п., 2 раза по 2 п. На высоте 23 см от начала для выреза горловины с внутреннего края оставить непровязанными 16 п. и далее закрывать в каждом ряду 1 раз 7 п., 1 раз 2 п. и 3 раза по 1 п. На высоте 46 см от начала работу закончить.

Вторую полочку выполнить симметрично.

**Сборка:** выполнить плечевые и боковые швы. Все края изделия обвязать 2-мя рядами ст. с/н. На левой полочке связать 3-й ряд: 1 ст. б/н, \*5 в. п., 11 ст. б/н\*, повторить от \*до\*, 5 в. п., 1 ст. б/н. Низ изделия обвязать узором по схеме 4.2. Прикрепить бахрому из 6 тонких кисточек, соединяя их по рис. А.



Схема 4.1



Схема 4.2

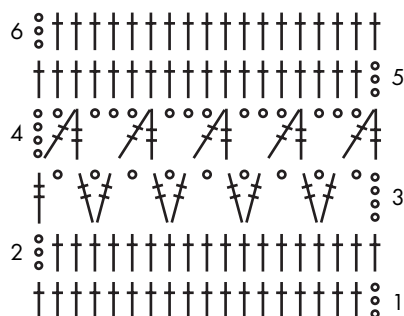

Схема А

○ — возд. петля    † — ст. с накидом    ‡ — ст. с 2 накидами

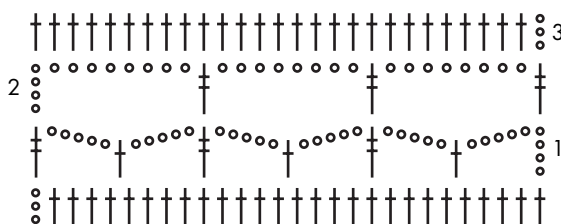
## Секреты мастерства

### \* Вязание крючком. Вязание по схеме.

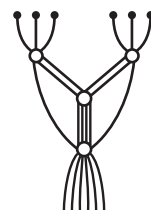
Часто изображение рисунка приводится в виде схемы. Вязать по схеме значительно легче, чем читать описание, которое всегда многословно.

Все петли в схемах имеют свое обозначение. Это своего рода азбука вязания. Условные обозначения строго повторяют контур узора и наглядно показывают взаимосвязь между петлями и

рядами. У каждого узора есть своя основная часть — постоянное число петель, повторением которых создается общий вид рисунка. Основная часть узора называется раппортом. На схеме он обычно выделяется стрелочками, в текстовом описании — с двух сторон звездочками \*\*. Раппорт повторяется по всему ряду. Если до раппорта и после есть дополнительные обозначения, то и вязать их надо соответственно в начале ряда и в конце, а между ни-

ми повторять только раппорт.

В некоторых случаях на схемах стрелкой показано направление вязания. По бокам схемы цифрами обозначены ряды. При круговом вязании для удобства чтения схематично показаны полностью 1-2 первых ряда либо дано описание, сколько воздушных петель цепочки нужно замкнуть в кольцо, а далее — только раппорт вязания. В тексте дается пояснение, сколько раппортов повторятся по кругу.





Рис. А

- ^ — соединительная петля
- o — воздушная петля
- + — столбик без накида
- † — столбик с накидом
- ⊗ — “шпичка из 5 столбиков с/н
- ▼ — места присоединения основного раппорта к другому основному раппорту
- ↓ — места присоединения маленького раппорта к основному

## Модель 6

## Кардиган ажурный

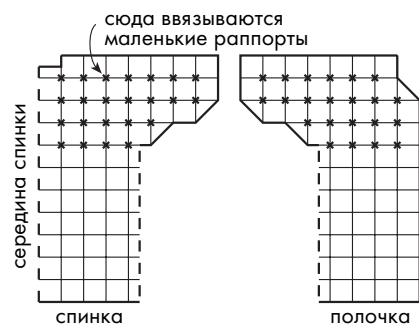
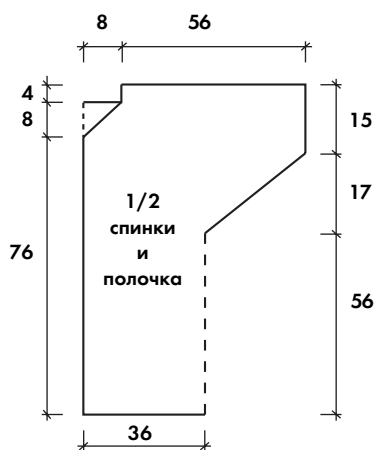
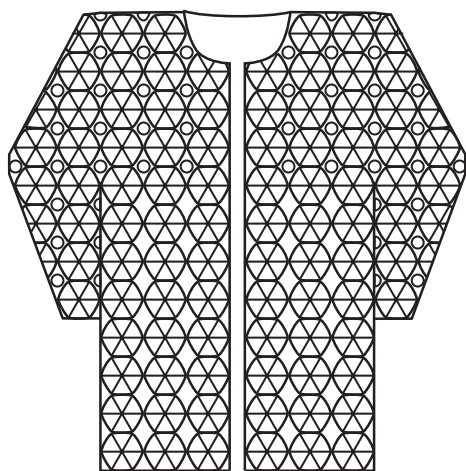
размер 50-52

Автор Дымкова Елена

**Вам потребуется:** 550 г пряжи (100% хлопок);  
крючок № 3.

**Плотность вязания** основного цветочного мотива:

1 раппорт = 8 x 8 см.

**Маленький соединительный мотив** (диаметр = 3 см):

1-2 ряда схемы 6.

**Выполнение работы:** вяжутся отдельно основные цветочные мотивы по схеме 6 и в последнем 6-м ряду присоединяются друг к другу в указанных точках. Вяжутся одновременно полочки и спинка снизу вверх. Начальный ряд — 18 раппортов, соединенных боковыми сторонами в 3-х точках. В следующем ряду каждый раппорт (кроме крайних) соединяется с раппортом нижнего ряда в 3-х точках и с каждым из соседних раппортов в 3-х точках. Таким образом вяжутся 7 рядов. Далее в промежутках между основными цветочными мотивами включаются маленькие соединительные мотивы, которые также вяжутся отдельно и соединяются сначала с каждым раппортом нижнего ряда в 2-х указанных точках. Затем вяжется следующий ряд основных квадратов и в 6-м ряду каждый раппорт (кроме крайних) соединяется и с большими и с маленькими мотивами. Одновременно в 8-м ряду присоединяются рукава и вяжутся с полочками и спинкой. Для скоса используются треугольники, связанные на основе половинки схемы 6, обозначенной разделительной линией. Соединения мотивов даны на рисунке А. Такой же треугольник используется для скоса полочек. для выреза горловины спинки в 11-м ряду над двумя средними мотивами предыдущего ряда вяжутся 2 половинки схемы 6. Одновременно в 11-м ряду мотивы полочек и спинки соединяются между собой.

**Сборка:** низ рукавов, вырез горловины спинки, края полочек обвязываются в 1-м ряду с помощью воздушных петель между раппортами и столбиками без накида по краю квадратов. Затем вяжутся 3 ряда ст. б/н.



Схема 6



## Модель 7

## Кардиган ажурный размер 52-54

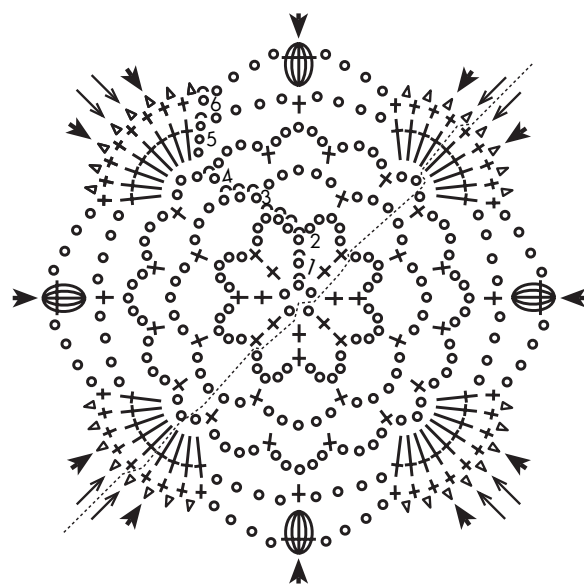
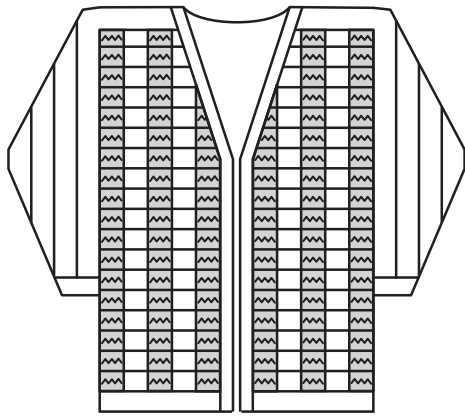
**Вам потребуется:** 350 г пряжи светло-желтого и желтого цвета (мохер) и 70 г пряжи белого цвета (п/шерсть); спицы №2 и 3,5; крючок № 3.

**Платочная вязка:** см. стр. 7.

**Чередование цветов пряжи:** светло-желтый, желтый, белый.

**Очередность вязания узоров:**

1-10 ряды = 1-2 ряды схемы 7; 11-12 ряды = 11-12 ряды схемы 7;  
13-24 ряды = 13-14 ряды схемы 7; 25-26 ряды = 25-26 ряды схемы 7.

**Плотность вязания:** 14 п. x 20 р. = 10 x 10 см.

**Выполнение работы:** полочки и спинка вяжутся от бокового шва, рукава снизу вверх.

**Спинка:** на спицы №3,5 набрать нитью 66 п. и вязать по схеме 7 в указанной очередности узоров. Для выполнения оката рукава добавлять в каждом 2-м ряду 5 раз по 2 п. и 1 раз добрать 24 п. Прибавляемые петли вводить в узор. Далее вязать 18 см, при этом для скоса плеча прибавлять в каждом 8-м ряду по 1 п. 4 раза (=104 п.). Следующие 22 см вязать прямо. Убавление петель при оформлении другого плеча и оката рукава выполнять в обратной последовательности.

**Полочка:** на спицы №3,5 набрать 66 п. и вязать по схеме 7 в указанной очередности узоров. Для выполнения оката рукава добавлять в каждом 2-м ряду 5 раз по 2 п. и 1 раз добрать 24 п. прибавляемые петли вводить в узор. Далее вязать 16 см, при этом для скоса плеча прибавлять в каждом 8-м ряду по 1 п. 4 раза (=104 п.). Для скоса горловины закрыть по 2 п. в каждом ряду и 1 раз оставшиеся 45 п.

Вторую полочку вязать в зеркальном отражении.

**Рукав:** на спицы №3,5 набрать 46 п. и вязать узором по схеме 7, повторяя только 1-2 ряды. Для скоса прибавить с обеих сторон по 1 п. в каждом 2-м и 4-м ряду 18 раз п.(=82 п.). На высоте 33 см от начала для оката закрывать с обеих сторон в каждом 2-м ряду 16 раз по 2 п. и 1 раз по 1 п., затем на оставшихся 16 п. продолжать вязать погон для плеча. На высоте 16 см от начала погона со стороны переда закрыть 5 п., затем в каждом 2-м ряду 1 раз 5 п., 1 раз 6 п.

Второй рукав связать в зеркальном отражении.

**Планка:** на спицы №2 набрать белой нитью 8 п. и вязать платочной вязкой примерно 185 см, петли закрыть.

**Сборка:** выполнить плечевые, пришить планку по краю полочек и вырезу горловины спинки. Выполнить боковые швы и швы рукавов. По краю рукавов связать крючком 2 ряда ст. б/н.

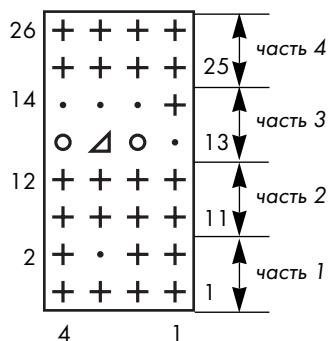
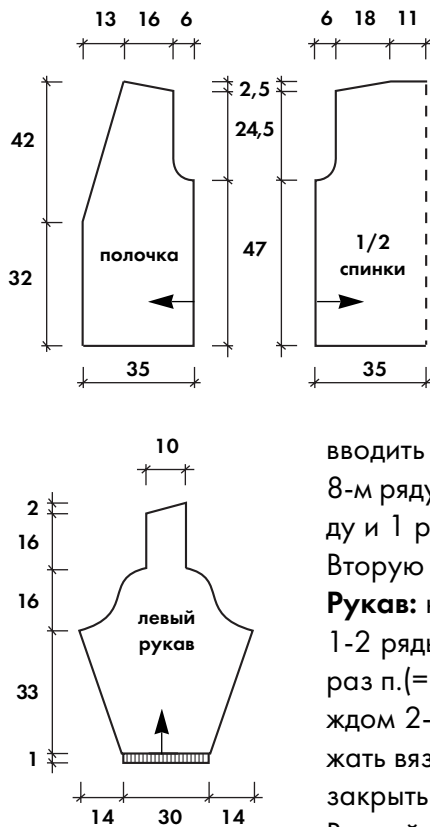

+ — лицевая  
• — изнаночная  
o — накид  
Δ — 2 петли вместе лицевой с наклоном вправо (спица вводится слева направо)

Схема 7



## Модель 8

## Ажурный кардиган

размер 50-52

Автор Дымкова Елена

**Вам потребуется:** 450 г пряжи (70% х/б);  
крючок № 3.

**Основной узор:** цепочка из 24 в. п. (число петель, кратное 12).

1-й ряд: 3 в. п., \* 6 ст. с/н провязать в 6 петель цепочки, (1 в. п., пропустить 1 п., в следующую п. провязать 1 ст. с/н) — повторить 3 раза, 3 в. п., 1 ст. с/н провязать в петлю последнего провязанного ст. с/н текущего ряда\*.

2-й и все последующие ряды: 3 в. п., \* 6 ст. с/н провязать в арку из 3-х в. п. предыдущего ряда, пропустить 3 арки из 1 в. п., (пропустить 1 ст. с/н, 1 в. п., 1 ст. с/н провязать над следующим ст. с/н) — повторить 3 раза, 3 в. п., 1 ст. с/н провязать в петлю последнего провязанного ст. с/н текущего ряда\*.

**Плотность вязания:** 22,5 п. x 16,5 р. = 10 x 10 см.

**Спинка:** связать цепочку из 144 в. п. и вязать основным узором. На высоте 49 см от начала (= 30 рядов) для проймы закрыть с обеих сторон по 24 п. Для выреза горловины на высоте 73,5 см оставить непровязанными средние 48 п. Далее обе стороны закончить раздельно. На высоте 75 см от начала (=47 рядов) работу закончить.

**Полочка:** связать цепочку из 66 в. п. и вязать основным узором (=5,5 раппорта). На высоте 43 см от начала для скоса горловины равномерно убавить по 1 п. 18 раз (=1,5 раппорта). На высоте 49 см от начала (= 30 рядов) для проймы закрыть 24 п. На высоте 77 см от начала (=50 рядов) работу закончить.

Вторую полочку связать в зеркальном отражении.

**Рукав:** связать цепочку из 72 в. п. (=6 раппортов) и вязать основным узором. Для скосов равномерно прибавить с обеих сторон по 1 п. 18 раз (=1,5 раппорта), вводя новые петли в узор. На высоте 53 см от начала работу закончить (=9 раппортов).

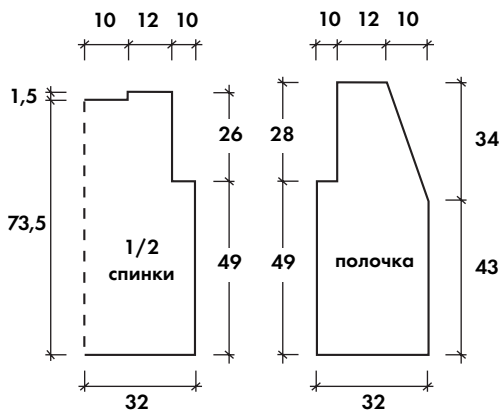

Второй рукав связать аналогично.

**Сборка:** выполнить плечевые и боковые швы, швы рукавов (прямые участки в веру рукава вшить в пройму полочек и спинки). Все края изделия обвязать каймой по схеме А.

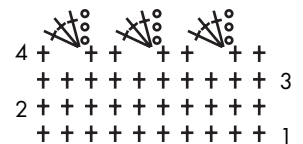

### Схема А

- o — возд. петля
- + — ст. без накида
- † — ст. с накидом

## Секреты мастерства

### \* Рачий шаг.

Выполняется крючком соответствующего номера. Используется в вязаных изделиях для отделки горловины, краев. Свое название получил из-за схоже-

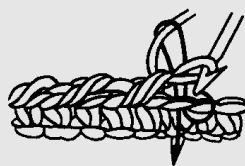

сти со способом перемещения раков, т. к. при его выполнении мы как будто пятимся назад.

Техника исполнения: столбики без накида вязать слева направо.

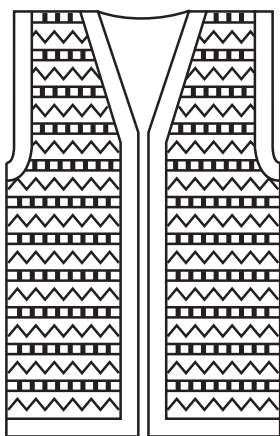

## Модель 9

## Жилет с жаккардовым узором

размер 54-56

Автор Дымкова Елена

### Вам потребуется:

300 г пряжи светло-розового цвета и по 100 г бордового, черного и розового цвета (шерсть); спицы № 2,5; круговые спицы № 2,5.

### Платочная вязка:

см. стр. 7.

### Лицевая гладь:

см. стр. 7.

### Плотность вязания:

26 п. x 34 р. = 10 x 10 см.

**Спинка:** набрать 167 п. и вязать лицевой гладью жаккардовый узор по схеме 9. На схеме даны лицевые и изнаночные ряды, в ширину повторять только раппорт узора, после кромочной 1 раз связать первые 5 п. схемы 9, а в конце ряда последние 4 п. перед кромочной вязать как 4 первые п. раппорта. На высоте 48 см от начала для проймы закрыть с обеих сторон по 7 п. и далее в каждом 2-м ряду 3 раза по 3 п., 2 раза по 2 п. и 1 раз по 1 п. Для выреза горловины на высоте 77 см от начала закрыть средние 27 п. и далее обе стороны закончить раздельно, для закругления закрыть с внутренней стороны в каждом 2-м ряду 1 раз 4 п., 2 раза по 3 п. и 1 раз 2 п. Одновременно на высоте 77 см от начала для скоса плеча закрывать с внешней стороны в каждом 2-м ряду 5 раз по 5 п., 2 раза по 6 п. На высоте 80 см от начала закрыть все петли.

**Полочка:** набрать 83 п. и вязать 18 рядов платочной вязкой, продолжить лицевой гладью жаккардовый узор по схеме 9, в ширину повторять только раппорт узора, после кромочной 1 раз связать первые 5 п. схемы 9, а в конце ряда последние 4 п. перед кромочной вязать как 4 п. после раппорта схемы 9. На высоте 48 см от начала для проймы закрыть 7 п. и далее в каждом 2-м ряду 3 раза по 3 п., 2 раза по 2 п. и 1 раз по 1 п. Для скоса горловины на высоте 51 см от начала закрыть 1 п. и далее закрывать по 1 п. с внутренней стороны в каждом 4-м ряду 15 раз и в каждом 2-м ряду 9 раз. На высоте 82 см от начала для скоса плеча закрывать с внешней стороны в каждом 2-м ряду 5 раз по 5 п., 2 раза по 6 п. На высоте 85 см от начала закрыть все петли.

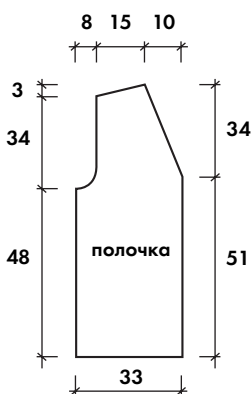

Вторую полочку связать в зеркальном отражении.

**Сборка:** выполнить боковые и плечевые швы. По низу изделия на круговые спицы набрать 333 п. и вязать 18 рядов платочной вязкой, петли закрыть. Для планки по краю пройм с изнаночной стороны на круговые спицы набрать соответствующее количество петель и вязать 3 ряда лицевой гладью, 18 рядов платочной вязкой, петли закрыть, затем по лицевой стороне между третьим рядом лицевой глади и первым рядом платочной вязки набрать такое же количество петель и вязать 3 ряда лицевой глади. Открытые петли прикеттлевать с лицевой стороны проймы (см. "Кеттельный шов", стр. 33). Аналогично выполнить планку по краю полочек и вырезу горловины. Если предполагается выполнить жилет с застежкой, то на правой планке намечаются отверстия для пуговиц в 9-м ряду и в зависимости от диаметра пуговицы закрываются 1-3 петли, которые набираются в этом же месте в следующем ряду.

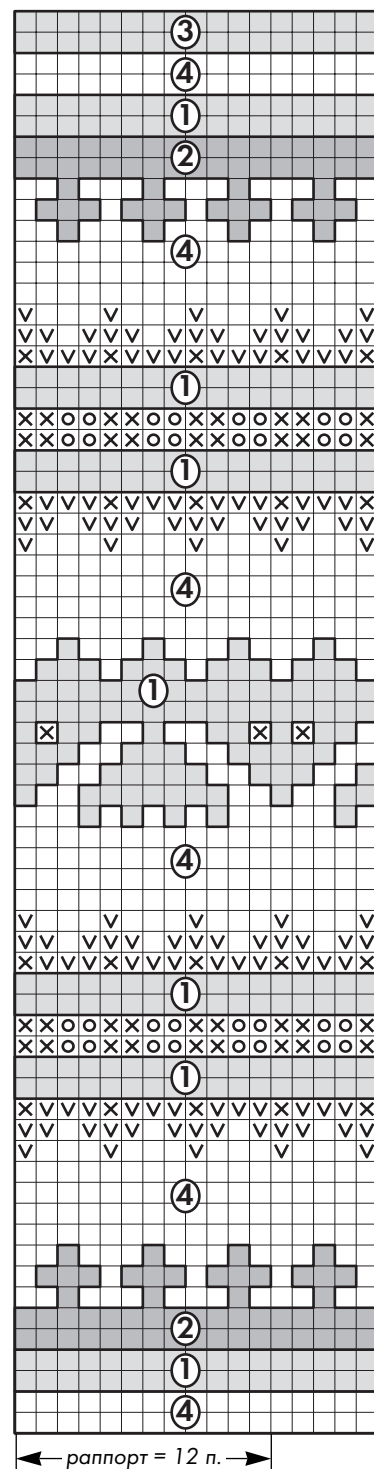

← раппорт = 12 п. →  
**Схема 9**

- 1 — бордовый
- 2 — черный
- ∨ 3 — розовый
- × 4 — светло-розовый

# Модель 11

# Пуловер мужской размер 48

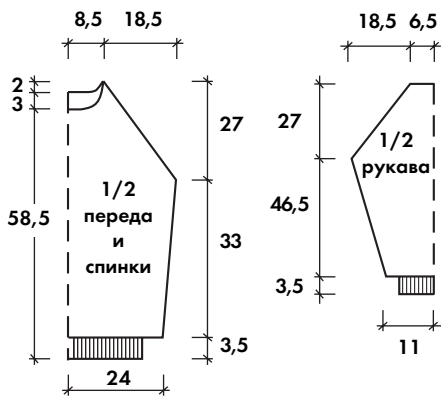
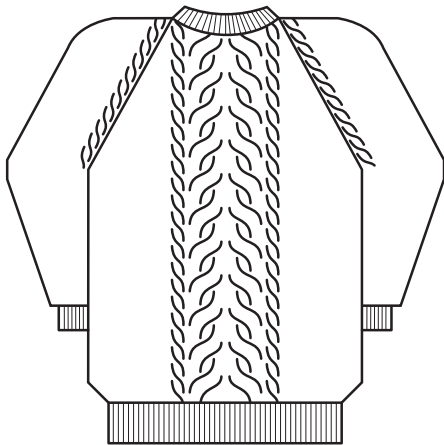

**Вам потребуется:** 550 г пряжи (40% шерсть, 60% акрил); спицы №2,5 и 3; круговые спицы № 2,5.

**Лицевая гладь:** см. стр. 7.

**Резинка:** 2 лицевые, 2 изнаночные.

**Плотность вязания:** 29 п. x 38 р. = 10 x 10 см.

**Спинка:** на спицы №2,5 набрать 152 п. и вязать 3,5 см резинкой. Продолжить вязание спицами №3 лицевой гладью. Для бокового расширения прибавить с обеих сторон по 1 п. в каждом 12-м ряду 8 раз. На высоте 36,5 см от начала для реглана закрывать в каждом лицевом ряду с обеих сторон 51 раз по 1 п. На высоте 61,5 см от начала для выреза горловины закрыть средние 24 п. и далее обе стороны закончить отдельно. Для закругления закрыть в каждом 2-м ряду 1

раз 7 п., 2 раза по 5 п. и 1 раз 4 п. На высоте 63,5 см от начала закроются все петли.

**Перед:** на спицы №2,5 набрать 152 п. и вязать 3,5 см резинкой. Продолжить вязание спицами №3 в следующей последовательности: 1 кром., 49 п. лицевой глади, 52 п. по схеме 11.1, 49 п. лицевой глади, 1 кром. Для бокового расширения прибавить с обеих сторон по 1 п. в каждом 12-м ряду 8 раз, прибавляемые петли вязать лицевой гладью. На высоте 36,5 см от начала для реглана закрывать в каждом лицевом ряду с обеих сторон 51 раз по 1 п. На высоте 58,5 см от начала для выреза горловины закрыть средние 14 п. и далее обе стороны закончить отдельно. Для закругления закрыть в каждом 2-м ряду 1 раз 5 п., 2 раза по 4 п., 3 раза по 3 п. и 2 раза по 2 п. На высоте 63,5 см от начала закроются все петли.

**Рукав:** на спицы №2,5 набрать 60 п. и вязать 3,5 см резинкой. Продолжить вязание спицами №3 лицевой гладью. Для скосов прибавить с обеих сторон по 1 п. в каждом 4-м ряду 40 раз (=140 п.). На высоте 50 см от начала распределить петли в следующем порядке: 1 кром., 14 п. по схеме 11.2, 110 п. лицевой глади, 14 п. по схеме 11.2, 1 кром. Одновременно выполнять скосы для реглана и закрывать в каждом лицевом ряду с обеих сторон участка лицевой глади 51 раз по 1 п., провявывая по 2 п. вместе лицевой. На высоте 77 см от начала закрыть оставшиеся 38 петель.

**Сборка:** выполнить швы по линиям реглана. По краю выреза горловины для бейки набрать на круговые спицы 160 п. и вязать 5,5 см резинкой, петли закрыть, бейку сложить пополам и пришить с изнаночной стороны. Выполнить боковые швы и швы рукавов.

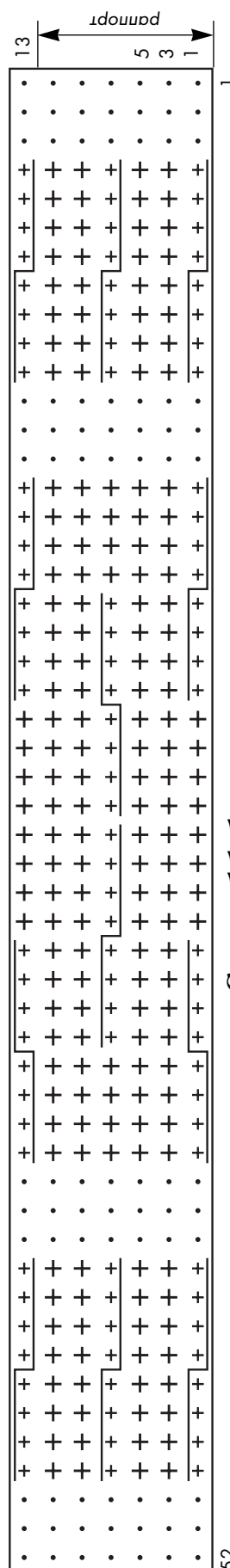

**Схема 11.1**

+ — снять 4 п., оставить за работой, 4 следующие провязать лицевыми, затем снятые петли лицевыми  
• — снять 4 п., оставить перед работой, 4 следующие провязать лицевыми, затем снятые петли лицевыми

+ — лицевая петля (по изн. стороне — изнаночная)  
• — изнаночная петля (по изн. стороне — лицевая)

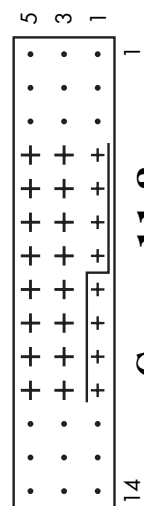

**Схема 11.2**

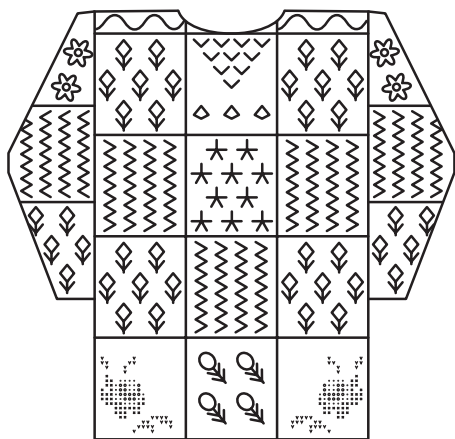

## Модель 10

## Пуловер “пэчворк”

размер 46-48

**Вам потребуется:** 300 г пряжи белого цвета, по 150 г пряжи сиреневого и салатного цвета, по 100 г светло-серого и розового цвета и немного бордовой пряжи (п/ шерсть); спицы №3,5; круговые спицы и крючок №2,5.

**Лицевая гладь:** см. стр. 7.

**Платочная вязка:** см. стр. 7.

**Шнуροобразный способ набора петель:** см. “Секреты мастерства”, стр.12.

**Средняя плотность вязания:** 24 п. x 33 р. = 10 x 10 см.

Полотно состоит из полос, каждая из которых представляет собой последовательность из 3-х квадратов. Квадраты, в которых используется вышивка, оформляются после выполнения всей детали изделия. При смене цвета пряжи в ряду нити перекрещиваются по изнаночной стороне.

**Полоса I (=46 рядов):** 1 кром. и 43 п. лицевой глади салатного цвета, 43 п. узором по схеме 10.1 светло-серого цвета, 43 п. лицевой глади и 1 кром. сиреневого цвета. По окончании в правом нижнем углу (9 п. от бокового края и 6 рядов от наборного края) салатного квадрата вышивается узор по схеме 10.4, вариант 1, в левом нижнем углу сиреневого квадрата — узор по схеме 10.4 в зеркальном отражении, вариант 2.

**Полоса II (=48 рядов):** 1 кром. и 43 п. узором по схеме 10.2 белого цвета, 43 п. узором по схеме 10.5 розового цвета, 43 п. узором по схеме 10.3 и 1 кром. белого цвета.

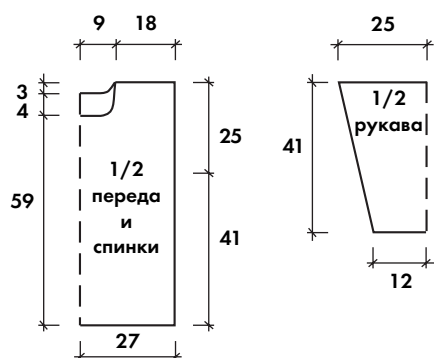

**Полоса III (=48 рядов):** 1 кром. и 43 п. узором по схеме 10.5 сиреневого цвета, 43 п. лицевой глади белого цвета, 43 п. узором по схеме 10.5 и 1 кром. салатного цвета. По окончании на белом квадрате вышиваются в шахматном порядке цветочки по рис. 1 швом “узелки” отдельными стежками, три верхних лепестка — бордовым цветом, два нижних — сиреневым.

**Полоса IV (=48 рядов):** 1 кром. и 43 п. узором по схеме 10.2 белого цвета, 43 п. лицевой глади светло-серого цвета, 43 п. узором по схеме 10.3 и 1 кром. белого цвета. По окончании в верхней части светло-серого квадрата вышивается швом “петля” узор по рис. 4, в котором 1 клетка = 2 ряда, а рисунок расширяется сверху в виде треугольника, по низу вышиваются 3 цветочка швом “узелки” по рисунку 2, лепестки — розовым, сердцевина — бордовым цветом.

**Спинка:** на спицы №3,5 набрать розовой нитью “шнуροобразным способом” 131 п. и вязать 1 ряд изнаночными петлями в следующем порядке цветов: 44 п. сиреневой нитью, 43 п. светло-серой нитью, 44 п. салатной нитью. Затем вязать последовательно полосы I, II, III, IV и далее до конца розовой нитью. На высоте 63 см от начала для выреза горловины закрыть средние 21 п. и далее обе стороны закончить отдельно. Для закругления закрыть в каждом 2-м ряду 2 раза по 3 п. и 2 раза по 2 п. На высоте 66 см от начала закрыть 45 п. плеча. По окончании вверху по розовой полосе выполнить вышивку гирлянды по рис.3, цветочки — бордовые, сердцевина и веточка — светло-серые, листики — салатные.

**Перед:** аналогично спинке, но для выреза горловины на высоте 59 см от начала закрыть средние 21 п. и далее обе стороны закончить отдельно, для закругления закрыть с внутреннего края в каждом 2-м ряду 1 раз 3 п., 2 раза по 2 п. и 3 раза по 1 п. На высоте 66 см от начала закрыть 45 п. плеча.

**Рукав:** на спицы №3,5 набрать салатной нитью “шнуροобразным способом” 62 п. и вязать 1 ряд изнаночными петлями розовой нитью. Продолжить вязать узором по схеме 10.2 — для правого рукава и 10.3 — для левого. Через 48 рядов продолжить светло-серой нитью лицевой гладью 24 ряда, далее до конца вязать узором по схеме 10.5 салатной нитью — правый рукав, сиреневой — левый. Для скосов прибавить с обеих сторон по 1 п. в каждом 4-м ряду 32 раза (= 126 п.). Новые петли включать в узор. На высоте 41 см от начала выполнить закрыть все петли. По окончании по светло-серой полосе выполнить вышивку гирлянды по рис.3, цветочки — бордовые, сердцевина и веточка — салатные, листики — сиреневые.

**Сборка:** выполнить плечевые швы. По краю выреза горловины набрать на круговые спицы 125 п. розовой нитью и вязать 4 ряд платочной вязкой. Петли закрыть. По краю выреза горловины связать крючком салатной нитью 1 ряд: \* 1 ст. б/н, 3 в. п., 1 ст. б/н в 1-ю в. п., пропустить 1 п. предыдущего ряда\*, повторять от\* до\*. Выполнить боковые швы и швы рукавов.



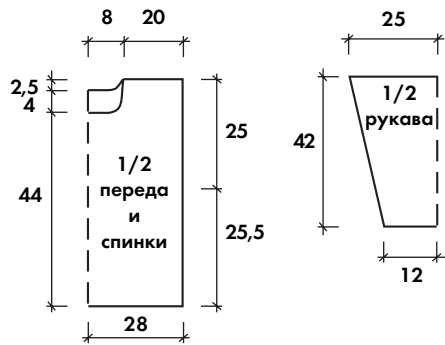
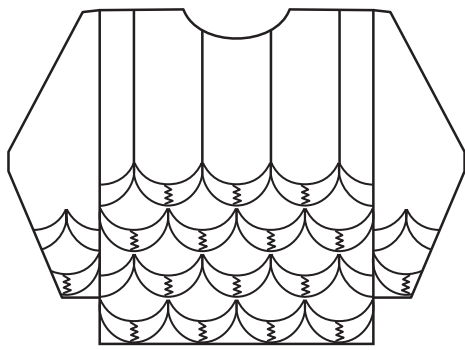

## Модель 12

## Пуловер короткий

размер 46

**Вам потребуется:** 600 г пряжи (100% шерсть средней толщины в 2 сложения); спицы №3,5; крючок № 4.

**Основной узор** — схема 12 (число петель кратно  $22 + 1 + 2$  кромочные): в начале ряда после кромочной вязать 12 первых п. схемы, далее повторять 22 петли раппорта, в конце ряда перед кромочной вязать 11 п. после раппорта. В высоту выполнить 1 раз 1-4 ряды; повторить нужное количество раз (в зависимости от желаемой высоты пуловера) — 5-32 ряды; 1 раз — 33-56 ряды, далее повторять только 55-56 ряды.

**Плотность вязания:** 16 п. x 26 р. = 10 x 10 см.

**Спинка:** набрать на спицы 91 п. и вязать основным узором, повторив раппорт в ширину 3 раза и 5-32 ряды 3 раза. Для выреза горловины на высоте 48 см от начала закрыть средние 17 п. и далее обе стороны закончить отдельно. Для закругления закрыть в каждом 2-м ряду 1 раз 3 п., 1 раз 2 п. и 1 раз 1 п. На высоте 50,5 см закрыть оставшиеся 31 п. плеча.

**Перед:** аналогично спинке, но для выреза горловины на высоте 44 см от начала закрыть средние 9 п. и далее обе стороны закончить отдельно. При этом для закругления выреза горловины закрыть с внутреннего края в каждом 2-м ряду 1 раз 4 п., 1 раз 2 п. и 4 раза по 1 п. На высоте 50,5 см от начала закрыть 31 п. плеча.

**Рукав:** набрать 41 п. и вязать основным узором, расположив петли в следующем порядке: кром., 20 последних петель раппорта, 19 первых п. раппорта, кром. В высоту выполнить 1 раз 1-14 ряды, 1 раз — 43-54 ряды, далее повторять только 55-56 ряды. Для скосов прибавить с обеих сторон в каждом 4-м ряду 32 раза по 1 п. (=105 п.), новые вводить в узор. На высоте 42 см от начала закрыть все петли.

**Сборка:** выполнить плечевые швы. По краю выреза горловины связать резинкой 6 см, последний ряд связать крючком 1 ряд ст. б/н и 1 ряд "рачьим шагом" (см. "Секреты мастерства", стр. 15). Выполнить боковые швы и швы рукавов.

- ⊕ — лицевая (по изнаночной стороне — изнаночная)
- — изнаночная (по изнаночной стороне — лицевая)
- — накид (по изнаночной стороне — изнаночная)
- ∩ — петлю снять как при изнаночном вязании, нить за работой
- △ — 2 петли вместе лицевой с наклоном вправо (спица вводится слева направо)
- ▴ — 2 петли вместе лицевой с наклоном влево (снять 1-ю и 2-ю петли как при лицевом вязании, затем снова надеть их на левую спицу и провязать вместе лицевой, вводя спицу справа налево)
- ▲ — снять 2 петли как при лицевом вязании, следующую провязать лицевой и протянуть через нее снятые петли
- ▲ — 2 петли вместе изнаночной
- ⚡ — 2 петли вместе изнаночной скрещенной

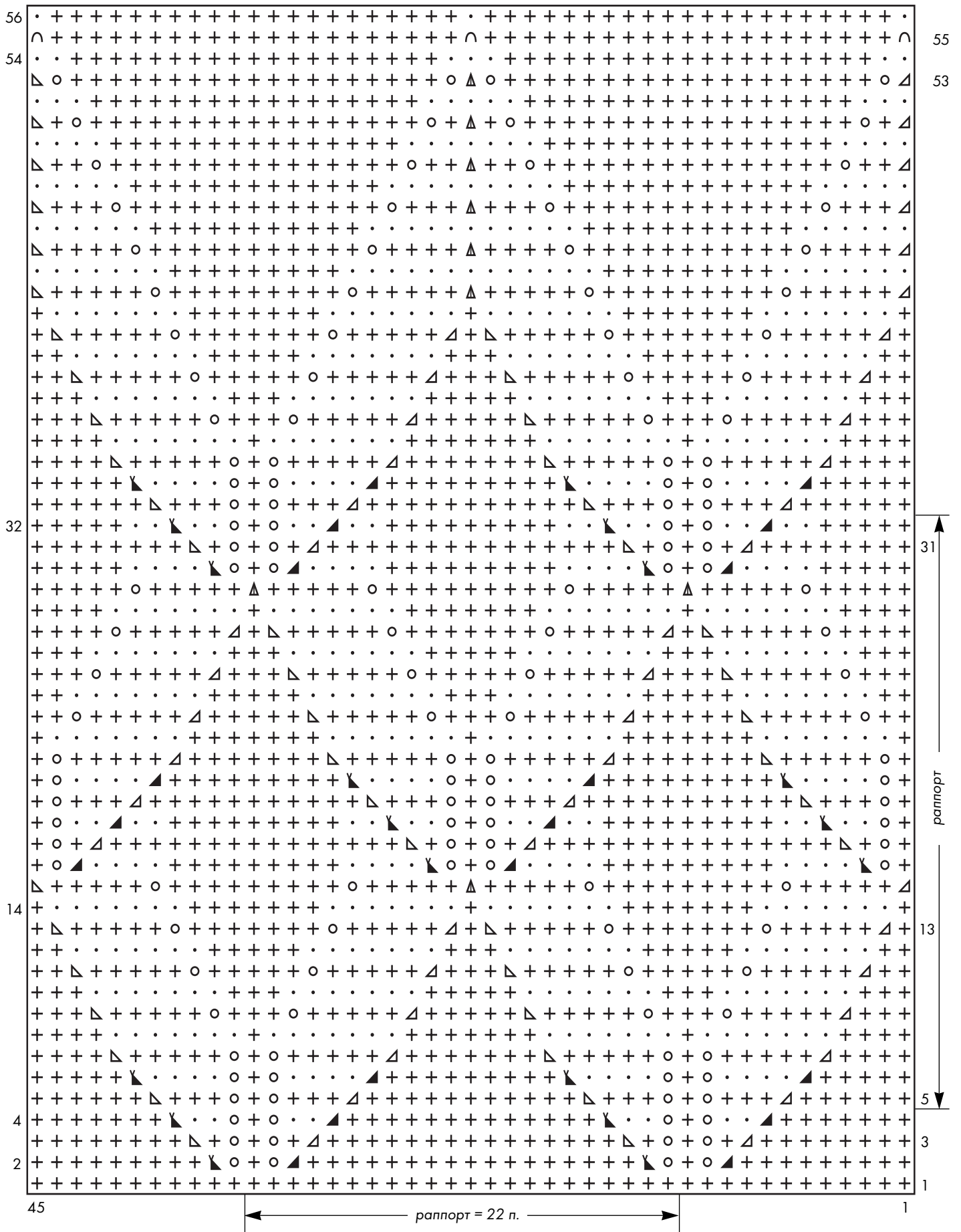

**Схема 12**

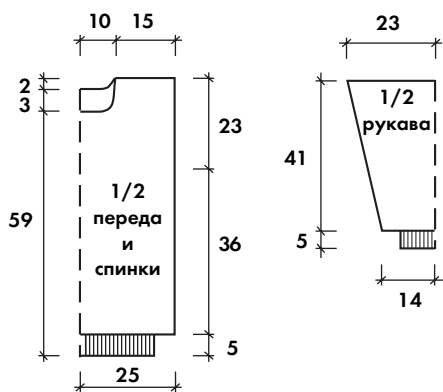
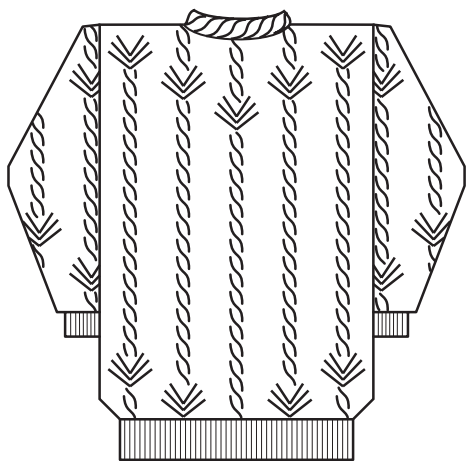

## Модель 13

## Пуловер размер 46-48

**Вам потребуется:** 300 г тонкой пряжи (40% шерсть, 60% акрил); спицы №2 и 2,5; круговые спицы № 2.

**Изнаночная гладь:** см. стр.7.

**Резинка:** 1 лицевая, 1 изнаночная.

**Плотность вязания:** 26 п. x 30 р. = 10 x 10 см.

**Расположение узоров.**

Последовательность I:

кром., 13 п. узором по схеме 13.1, 3 п. изнаночной глади, 19 п. узором по схеме 13.2, 19 п. узором по схеме 13.3, 3 п. изнаночной глади,

13 п. узора по схеме 13.1, 3 п. изнаночной глади,

19 п. узора по схеме 13.3, 19 п. узором по схеме 13.2, 3 п. изнаночной глади,

13 п. узором по схеме 13.1, кромочная.

Выполнив 1 раз в высоту узор по схемам 13.2 и 13.3, далее повторять только 41-47 ряды этих схем.

Последовательность II:

кром., 13 п. узором по схеме 13.1,

(6 п. изнаночной глади, 13 п. узором по схеме 13.1, 3 п. изнаночной глади),

19 петель узора по схеме 13.2, 19 п. узора по схеме 13.3, 19 п. узором по схеме 13.2,

(3 п. изнаночной глади, 13 п. узором по схеме 13.1, 6 п. изнаночной глади),

13 п. узором по схеме 13.1, кромочная.

Связать 1-32 ряды схем 13.2 и 13.3, после чего вместо выделенных в скобках петель вязать соответственно:

(3 п. изнаночной глади, 19 п. узором по схеме 13.3) и

(19 п. узором по схеме 13.3, 3 п. изнаночной глади).

Выполнив 1 раз в высоту узор по схемам 13.2 и 13.3, далее повторять только 41-47 ряды этих схем.

**Спинка:** на спицы №2 набрать 125 п. и вязать 5 см резинкой, при этом в последнем изнаночном ряду равномерно прибавить 4 п., набирая их скрещенными из протяжек (=129 п.). Продолжить вязание спицами №2,5, расположив петли в последовательности I. На высоте 41 см от начала расположить узоры в последовательности II. На высоте 62 см от начала для выреза горловины закрыть средние 31 п. и далее обе стороны закончить раздельно. Для закругления закрыть в каждом 2-м ряду 1 раз 5 п., 1 раз 3 п., 1 раз 2 п. На высоте 64 см от начала закрыть 39 п. плеча.

**Перед:** аналогично спинке, но для выреза горловины на высоте 59 см от начала закрыть средние 23 п. и далее обе стороны закончить раздельно, для закругления закрыть с внутреннего края в каждом 2-м ряду 2 раза по 3 п., 3 раза по 2 п. и 2 раза по 1 п. На высоте 64 см от начала закрыть 39 п. плеча.

**Рукав:** на спицы №2 набрать 73 п. и вязать 5 см резинкой, при этом в последнем изнаночном ряду равномерно прибавить 12 п., набирая их скрещенными из протяжек (=85 п.). Продолжить вязание спицами №2,5, расположив петли в последовательности: кром., 4-13 п. узора по схеме 13.1, 3 п. изнаночной глади, 19 петель узора по схеме 13.2, 19 п. узора по схеме 13.3, 19 п. узором по схеме 13.2, 3 п. изнаночной глади, 10 первых п. узора по схеме 13.1, кромочная. Выполнив 1 раз в высоту узор по схемам 13.2 и 13.3, далее повторять только 41-47 ряды этих схем. Для скосов прибавить с обеих сторон по 1 п. в каждом 6-м ряду 18 раз (=121 п.). Прибавляемые петли вязать изнаночной гладью. На высоте 34 см от начала повторить последовательность расположения узоров, описанную для рукава, учитывая прибавленные петли, которые вяжутся изнаночной гладью. На высоте 46 см от начала закрыть все петли.

**Сборка:** выполнить плечевые швы. Для бейки горловины на спицы №2 набрать 16 п. и вязать в следующем порядке: кром., 3 п. изнаночной глади, 10 первых п. узора по схеме 13.1, 1 п. изнаночной глади, кром. Длина бейки равна длине выреза горловины переда и спинки. Петли закрыть. Сшить короткие края бейки. Бейку сложить пополам и пришить к вырезу горловины, "коса" — по лицевой стороне. Выполнить боковые швы и швы рукавов.



Схема 13.2



Схема 13.2

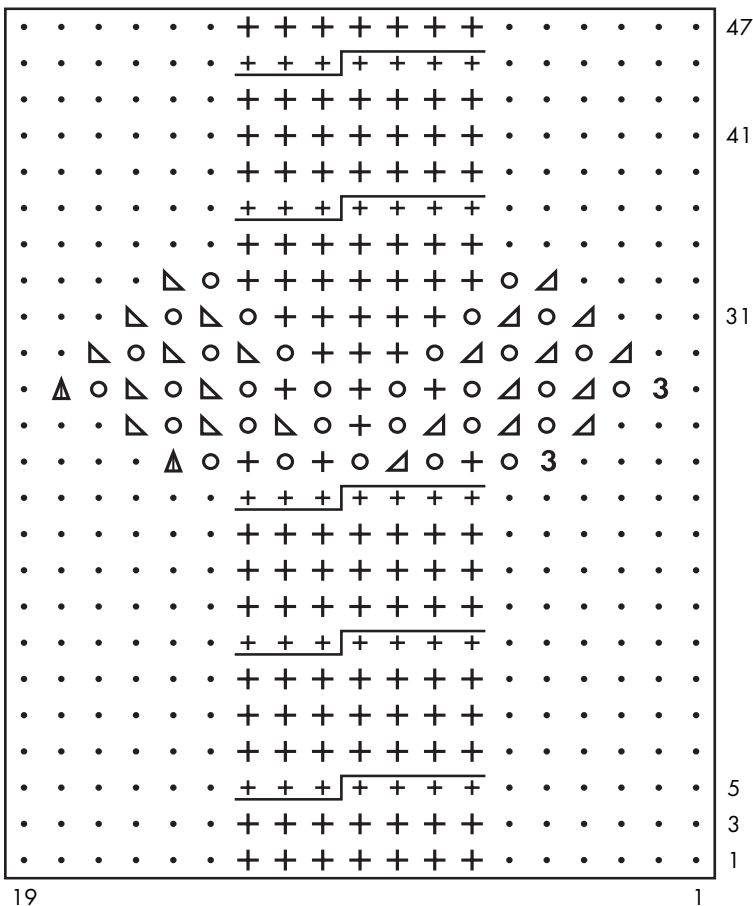

Схема 13.1

- +** — лицевая (по изнаночной стороне — изнаночная)
- — изнаночная (по изнаночной стороне — лицевая)
- — накид (по изнаночной стороне — изнаночная)
- — накид (по изнаночной стороне — лицевая)
- △** — 2 п. вместе лицевой с наклоном вправо (спица вводится слева направо)
- ▵** — 2 петли вместе лицевой с наклоном влево (снять 1-ю и 2-ю петли как при лицевом вязании, затем снова надеть их на левую спицу и провязать вместе лицевой, вводя спицу справа налево)
- ▲** — снять 2 петли как при лицевом вязании, следующую провязать лицевой и протянуть через нее снятые петли
- +++** — снять 3 п., оставить за работой, 4 следующие провязать лицевыми, затем снятые петли лицевыми

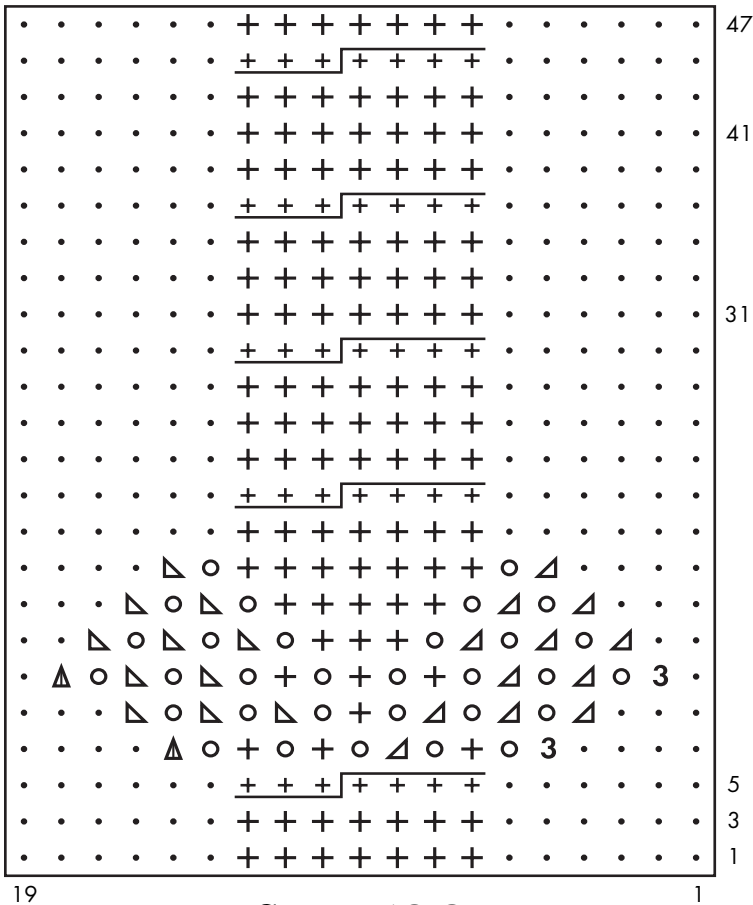

## Модель 14

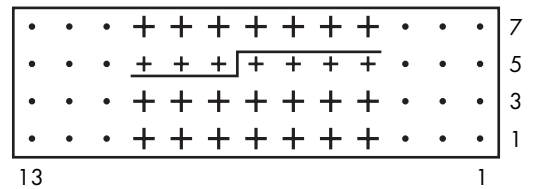
## Жакет короткий с цветами

размер 50-52

**Вам потребуется:**

400 г пряжи черного цвета и 50 г разноцветной пряжи — бежевого, розового, светло-розового, светло-зеленого и салатового цвета (тонкой шерсть); спицы №2 и 2,5; круговые спицы № 2; 5 пуговиц.

**Лицевая гладь:**

см. стр. 7.

**Резинка:**

1 лицевая, 1 изнаночная.

**Плотность вязания:**

28 п. x 38 р. = 10 x 10 см.

**Спинка:** на спицы №2 черной нитью набрать 151 п. и вязать 6 см резинкой, при этом в последнем изнаночном ряду равномерно прибавить 10 п., набирая их скрещенными из протяжек (= 161 п.). Продолжить вязание

спицами №2,5 лицевой гладью. На высоте 46 см от начала для выреза горловины закрыть средние 27 п. и далее обе стороны закончить отдельно, для закругления закрыть с внутреннего края в каждом 2-м ряду 3 раза по 5 п. На высоте 49 см от начала закрыть 52 п. плеча.

**Полочка:** на спицы №2 черной нитью набрать 73 п. и вязать 6 см резинкой, при этом в последнем изнаночном ряду равномерно прибавить 5 п., набирая их скрещенными из протяжек (=78 п.). Продолжить вязание спицами №2,5 лицевой гладью, при этом на одной полочке расположить узор по схеме 14.1, на другой — по схеме 14.2. На высоте 24 см от начала для скоса горловины закрывать попеременно в каждом 2-м и 4-м ряду 26 раз по 1 п. На высоте 49 см от начала закрыть 52 п. плеча.



**Рукав:** на спицы №2 набрать 69 п. и вязать 6 см резинкой, при этом в последнем изнаночном ряду равномерно прибавить 11 п. (= 80 п.). Продолжить спицами №2,5 лицевой гладью, расположить на правом рукаве рисунок схемы 14.3, на левом — этот же рисунок в зеркальном отражении. Для скосов прибавить с обеих сторон по 1 п. в каждом 6-м ряду 19 раз (=118 п.). Прибавляемые петли вязать лицевой гладью. На высоте 43 см от начала закрыть все петли.

**Сборка:** выполнить плечевые швы. По краю полочек и выреза горловины для бейки набрать на круговые спицы 320 п. и вязать 2,5 см резинкой, при этом на правой полочке выполнить 5 отверстий для пуговиц (в лицевом ряду закрыть 2 п., в изнаночном добрать 2 п.). Первое отверстие на высоте 3 см от нижнего края, а остальные с интервалом 5 см. Петли бейки закрыть по рисунку. Выполнить боковые швы и швы рукавов.



Схема 14.3



**Схема 14.1**

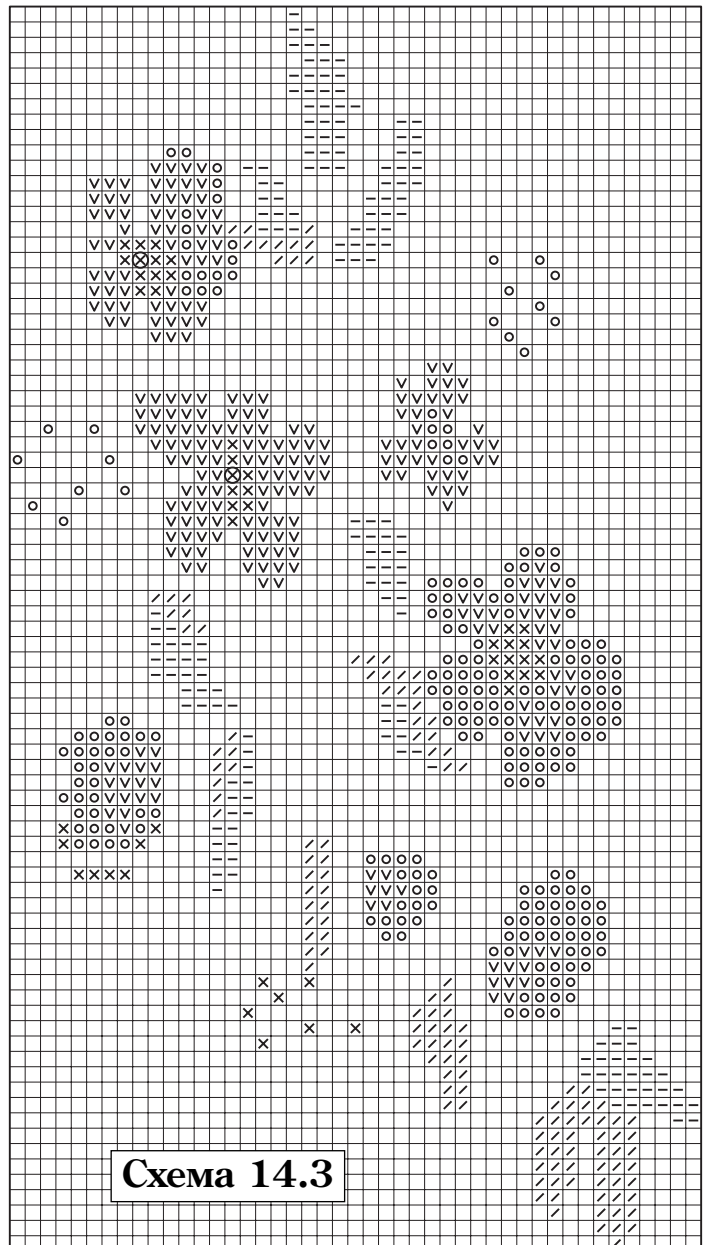
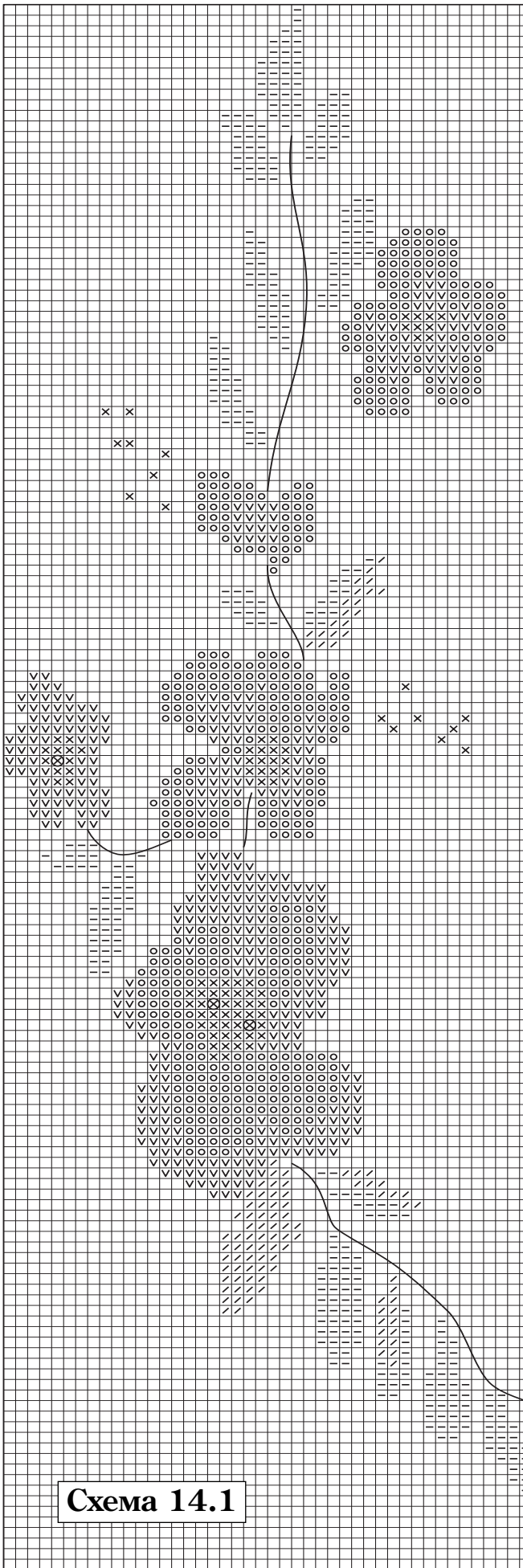
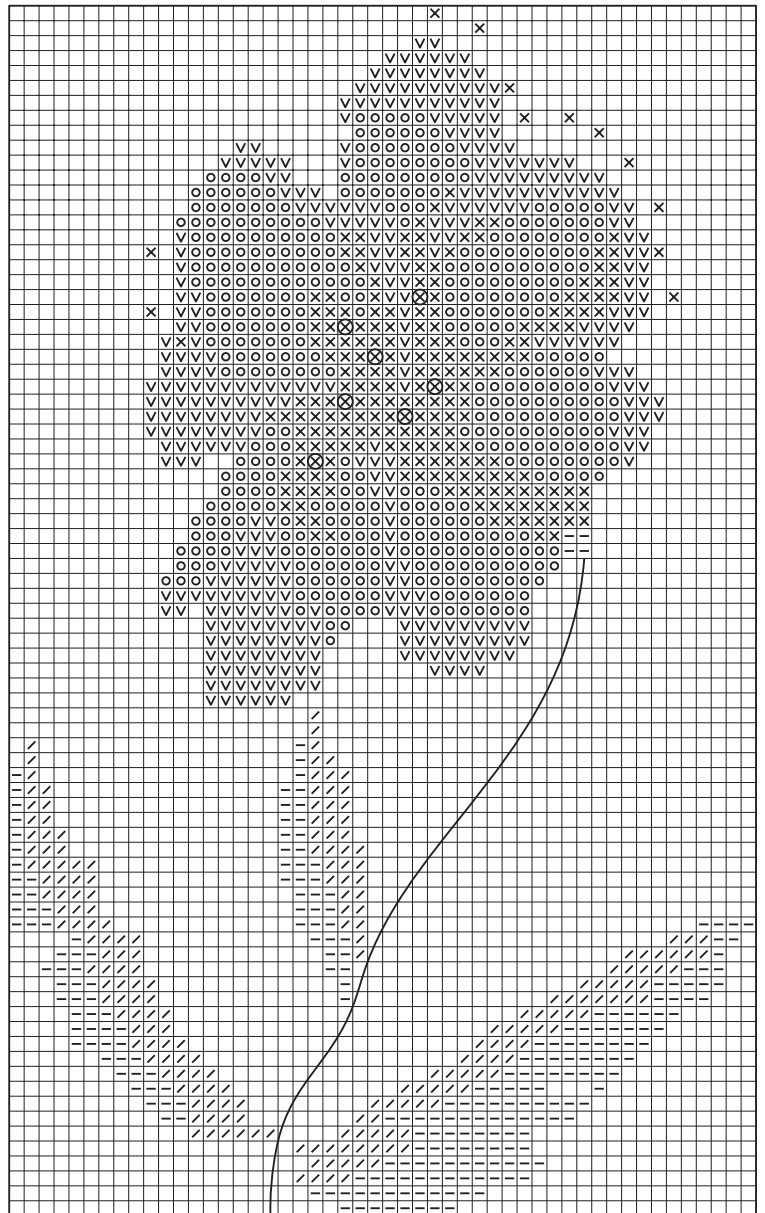

**Схема 14.2**

**Обозначения цветов  
к сх. 14.1-14.3:**

- × — бежевый
- — розовый
- ∨ — светло-розовый
- ⊗ — вышивка розовой нитью "рококо"
- — светло-зеленый
- / — салатовый

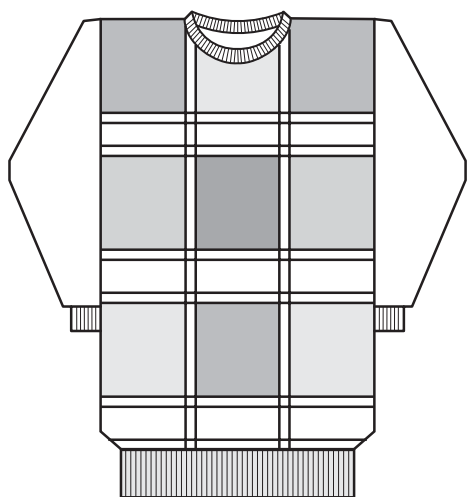

## Модель 15

## Пуловер с рисунком “квадраты” размер 46-48 (50-52)

Отличающиеся данные для размеров 50-52 даны в скобках. Если указано одно число, то оно соответствует всем размерам.

**Вам потребуется:** 700 (750)г меланжевой пряжи (50% овечья шерсть, 50% ангора) и по 25 г белой, ярко-розовой, горчичной, лиловой и темно-зеленой пряжи (30% акрил, 70% ангора); спицы №3,5 и 4; круговые спицы № 3,5.

**Лицевая гладь:** см. стр. 7.

**Резинка:** 1 лицевая, 1 изнаночная.

**Плотность вязания:** 18 п. x 29 р. = 10 x 10 см.

**Спинка:** на спицы №3,5 набрать меланжевой нитью 97 (105) п. и вязать 3 см резинкой, при этом в последнем изнаночном ряду равномерно прибавить 6 п., набирая их скрещенными из протяжек (= 103 (111) п.). Продолжить вязание спицами №4 лицевой гладью, располагая цвета пряжи по схеме 15. На высоте 73 (75) см от начала для выреза горловины закрыть средние 19 п. и далее обе стороны закончить раздельно. Для закругления закрыть в каждом 2-м ряду 1 раз 5 п. и 1 раз 3 п. На высоте 75 (77) см от начала закрыть 34 (38) п. плеча.

**Перед:** аналогично спинке, но для выреза горловины на

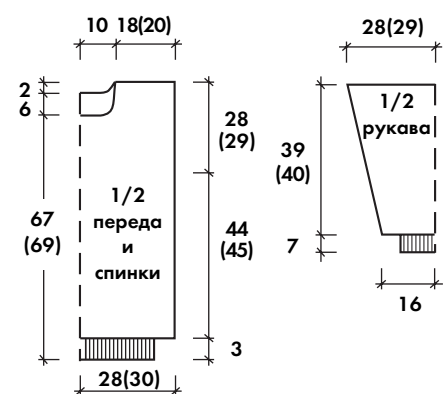

высоте 67 (69) см от начала закрыть средние 11 п. и далее обе стороны закончить раздельно. Для закругления закрыть в каждом 2-м ряду 1 раз 3 п., 2 раза по 2 п. и 5 раз по 1 п. На высоте 75 (77) см от начала закрыть 34 (38) п. плеча.

**Рукав:** на спицы №3,5 набрать 39 п. меланжевой нитью и вязать 7 см резинкой, при этом в последнем изнаночном ряду равномерно прибавить 20 п., набирая их скрещенными из протяжек (= 59 п.). Продолжить вязание спицами №4 лицевой гладью. Для скосов прибавить с обеих сторон по 1 п. в каждом 6-м ряду 11 (8) раз и в каждом 4-м ряду 11 (16) раз (= 103 (107) п.). На высоте 46 (47) см от начала закрыть все петли.

**Сборка:** детали наложить на выкройку, увлажнить, дать высохнуть. Выполнить плечевые швы. По краю выреза горловины на круговые спицы набрать 90 п. и связать 3 см резинкой, петли закрыть. Выполнить боковые швы и швы рукавов.

### Обозначения цветов:

- |                      |                      |
|----------------------|----------------------|
| <b>Р</b> — розовый   | <b>З</b> — зеленый   |
| <b>Г</b> — горчичный | <b>Б</b> — белый     |
| <b>Л</b> — лиловый   | ■ — меланжевая пряжа |



Схема 15



## Модель 16

**Свитер**  
размер 46-48

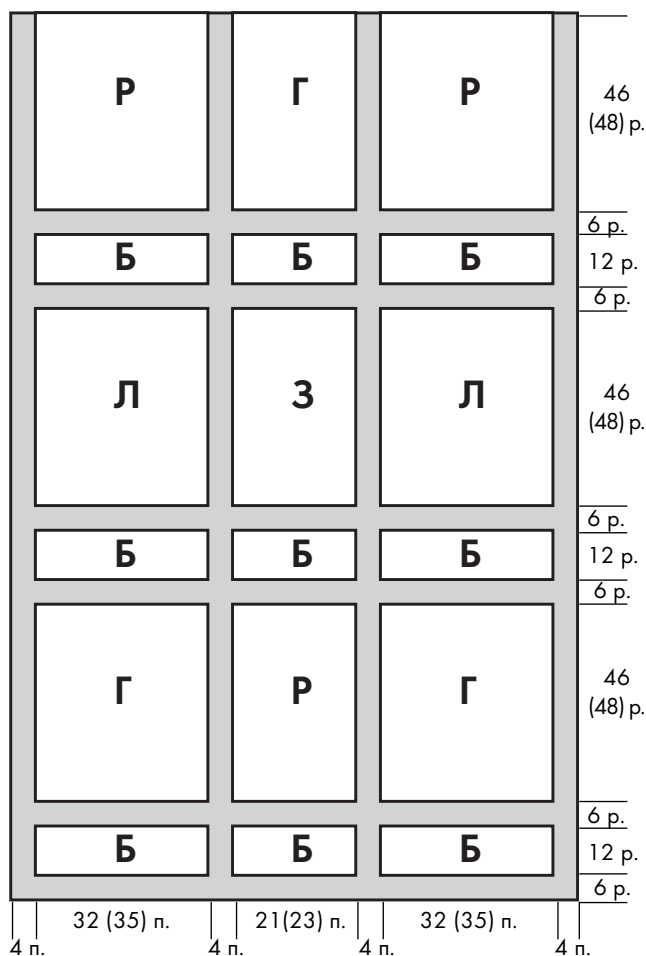
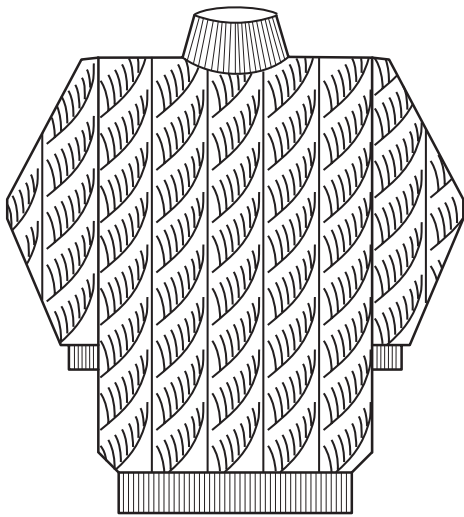
**Вам потребуется:** 500 г пряжи (50% шерсть, 50% акрил; 50 г/125 м); спицы №3 и 4; круговые спицы №3.

**Резинка:** 1 лицевая, 1 изнаночная.

**Плотность вязания:** 20 п. x 24 р. = 10 x 10 см.

**Основной узор:** схема 16. Внимание! При оформлении выреза горловины, проймы и оката рукава следите за количеством петель, так как специфика узора состоит в убавлении и прибавлении петель в каждом лицевом ряду раппорта. Поэтому при убавлении петель для закругления нужно контролировать, чтобы в крайних раппортах не добавилась (или сократилась) лишняя петля по узору.

**Спинка:** на спицы №3 набрать 107 п. и вязать 7 см резинкой (=25 рядов) и 1 (изнаночный) ряд лицевыми петлями, при этом в этом ряду прибавить 2 п., набирая их скрещенными из протяжек (=109 п.). Продолжить вязание спицами №4 и вязать узором по схеме 16, повторяя только раппорт. На высоте 31 см от начала для проймы закрыть с обеих сторон по 6 п. и далее для закругления закрыть в каждом 2-м ряду 1 раз 3 п. и 2 раза по 2 п. (=1 раппорт). На высоте 52 см от начала для выреза горловины закрыть средние 23 п. и далее обе стороны закончить раздельно. Для закругления закрыть в каждом 2-м ряду 1 раз 3 п. и 1 раз 2 п. На высоте 54 см от начала закрыть 25 п. плеча.

**Перед:** аналогично спинке, но для выреза горловины на высоте 50 см от начала закрыть средние 15 п. и далее обе стороны закончить раз-

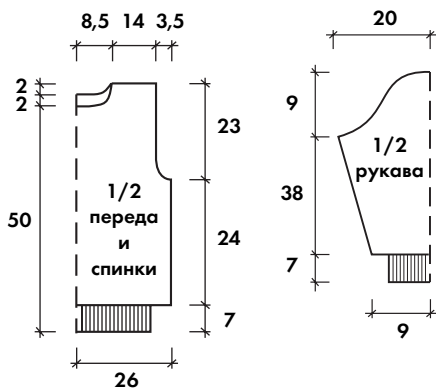

дельно, для закругления закрыть с внутреннего края в каждом 2-м ряду 1 раз 3 п., 2 раза по 2 п. и 2 раза по 1 п. На высоте 54 см от начала закрыть 25 п. плеча.

**Рукав:** на спицы №3 набрать 51 п. и вязать 7 см резинкой (=25 рядов) и 1 (изнаночный) ряд лицевыми петлями, при этом в этом ряду прибавить 6 п., набирая их скрещенными из протяжек (=57 п.). Продолжить вязание спицами №4 и вязать узором по схеме 16, повторяя только раппорт. Для скосов прибавить с обеих сторон по 1 п. попеременно в каждом 6-м и 8-м ряду 13 раз (=83 п.). Прибавляемые петли включать в узор (Для прибавления петель можно использовать, где это возможно, рисунок узора). На высоте 45 см от начала для оката закрыть с обеих сторон по 6 п. и далее для закругления закрывать в каждом 2-м ряду по 1 п. На высоте 51 см от начала закрывать с обеих сторон в каждом 2-м ряду 1 раз 3 п., 1 раз 5 п., 1 раз 7 п. и в следующем ряду оставшиеся петли.

**Сборка:** выполнить плечевые швы. Для бейки горловины набрать на круговые спицы 84 п. и вязать 33 см резинкой. Петли закрыть, не стягивая, для этого можно использовать спицу на размер больше. Выполнить боковые швы и швы рукавов.

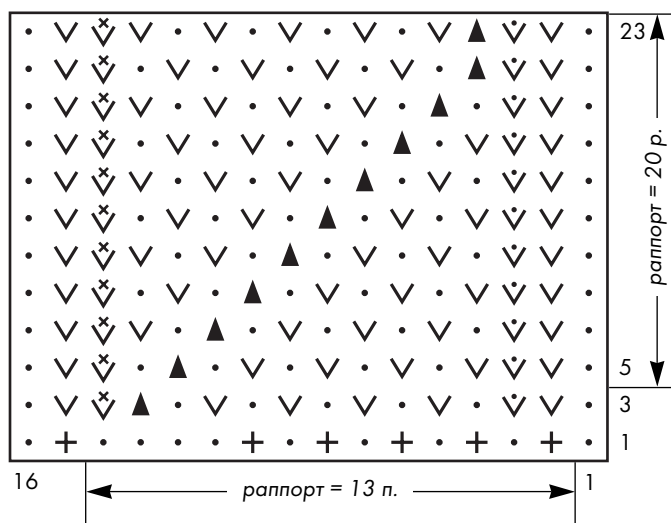

**Схема 16**

- + — лицевая (по изн. стороне — изнаночная)
- — изнаночная (по изн. стороне — лицевая)
- √ — лицевая в петлю нижнего ряда
- √ — изнаночная скрещенная из протяжки между петлями
- √ — лицевая скрещенная из протяжки между петлями
- ▲ — 3 п. вместе изнаночной

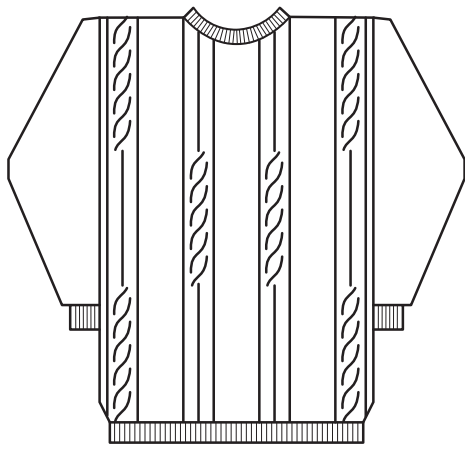

## Модель 17

## Пуловер с рукавом 3/4 размер 44-46

**Вам потребуется:** 700 г пряжи (тонкая п/шерсть для машинного вязания в 8 сложений);  
спицы №3 и 3,5; круговые спицы № 3.

**Лицевая гладь:** см. стр. 7.

**Платочная вязка:** стр. 7.

**Резинка:** 1 лицевая, 1 изнаночная.

**Плотность вязания:** 23 п. x 34 р. = 10 x 10 см.

**Вертикальный узор 1 (=18 п.):** 72 ряда узора по схема 17.2, 72 ряда узора по схема 17.1, далее до конца вязать по схеме 17.2.

**Вертикальный узор 2 (=18 п.):** 72 ряда узора по схема 17.1, 72 ряда узора по схема 17.2, далее до конца вязать по схеме 17.1.

**Спинка:** на спицы №3 набрать 126 п. и вязать 3 см резинкой. Продолжить вязание спицами №3,5 и вязать в следующей последовательности: кром., 5 п. лицевой глади, 18 п. вертикального узора 1, 14 п. лицевой глади, \*18 п. вертикального узора 2, 14 п. лицевой глади\*, от\* до\* повторить еще раз, 18 п. вертикального узора 1, 5 п. лицевой глади, кром. На высоте 42 см от начала для проймы закрыть с обеих сторон по 10 п. На высоте 64 см от начала для выреза горловины закрыть средние 32 п. и далее обе стороны закончить раздельно. Для закругления закрыть в каждом 2-м ряду 1 раз 3 п. и 1 раз 2 п. На высоте 66 см от начала закрыть 32 п. плеча.

**Перед:** аналогично спинке, но для выреза горловины на высоте 60 см от начала закрыть средние 28 п. и далее обе стороны закончить раздельно, для закругления закрыть с внутреннего края в каждом 2-м ряду 1 раз 3 п., 1 раз 2 п. и 2 раза по 1 п. На высоте 66 см от начала закрыть 32 п. плеча.

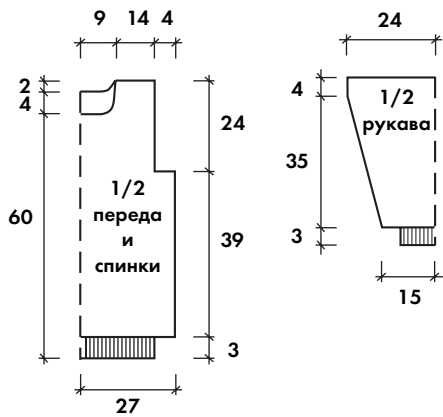

**Рукав:** на спицы №3 набрать 51 п. и вязать 3 см резинкой, при этом в последнем изнаночном ряду равномерно прибавить 21 п., набирая их скрещенными из протяжек (=72 п.). Продолжить вязание спицами №3,5 и вязать в следующей последовательности: кром., 26 п. лицевой глади, 18 п. узора по схеме 1, 26 п. лицевой глади, кром. Для скосов прибавить с обеих сторон по 1 п. в каждом 6-м ряду 20 раз (=112 п.). Прибавляемые петли вязать лицевой гладью. На высоте 42 см от начала закрыть все петли.

**Сборка:** выполнить плечевые швы. По краю горловины набрать на круговые спицы 94 п. и вязать 6 рядов платочной вязкой и 2 см резинкой. Петли закрыть. Выполнить боковые швы и швы рукавов.



Схема 17.1



Схема 17.2

+ — лицевая петля (по изнаночной стороне — изнаночная)

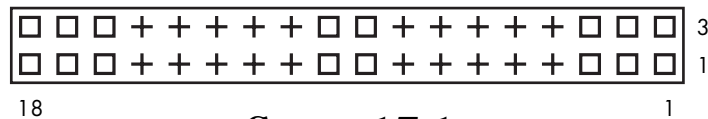
• — изнаночная петля (по изнаночной стороне — лицевая)

□ — петля платочной вязки

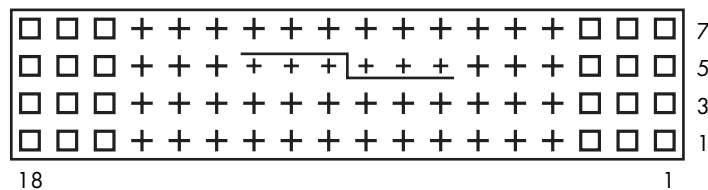
+ + + | + + + — снять 3 п., оставить перед работой, 3 следующие провязать лицевыми, затем снятые петли лицевыми

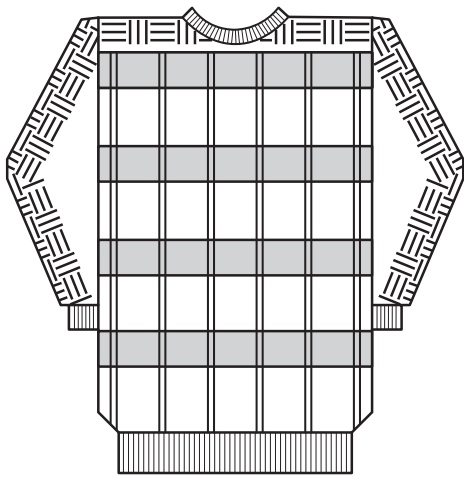

## Модель 18

## Пуловер мужской размер 48-50

**Вам потребуется:** 450 г светло-серой пряжи, 20 г темно-серой и 50 г белой пряжи (100% шерсть); спицы №3 и 3,5; круговые спицы № 3, крючок №3,5.

**Лицевая гладь:** см. стр. 7.

**Изнаночная гладь:** см. стр. 7.

**Резинка:** 2 лицевые, 2 изнаночные.

**Плотность вязания:** 30 п. x 40 р. = 10 x 10 см.

**Последовательность чередования цветов по рядам:**

14 рядов — темно-серый, 28 рядов — светло-серый, 2 ряда — белый.

**Спинка:** на спицы №3 набрать темно-серой нитью 160 п. и вязать 6 см резинкой, при этом в последнем изнаночном ряду равномерно прибавить 18 п., набирая их скрещенными из протяжек (= 178 п.). Продолжить вязание спицами №3,5 в следующей последовательности: кром., \* 14 п. лицевой глади, 1 п. изнаночной глади, 2 п. лицевой глади, 1 п. изнаночной глади \*, повторять от \* до \*, 14 п. лицевой глади, кром. Чередование цветов пряжи выполнять по рядам в описанной выше последовательности. На высоте 64 см от начала для выреза горловины закрыть средние 40 п. и далее обе стороны закончить раздельно. Для закругления закрыть в каждом 2-м ряду 3 раза по 3 п. На высоте 66 см от начала закрыть 60 п. плеча. По окончании детали поверх лицевой глади с помощью крючка выполнить вертикальные дорожки по полосам изнаночной глади: по одной — темно-серой нитью, по другой — белой. Нить находится по изнаночной стороне и вытягивается на лицевую сторону крючком, петля остается на крючке.

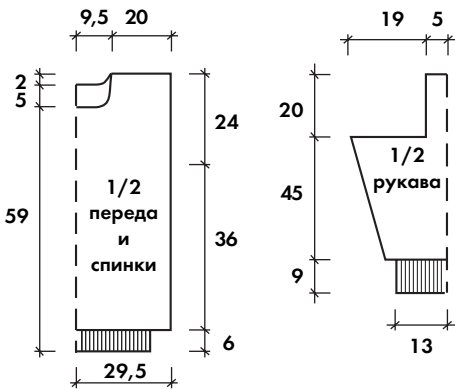

Для образования новой петли крючком вновь прокалывается полотно, захватывается нить, протягивается на лицевую сторону и одновременно протягивается через петлю на крючке.

**Перед:** аналогично спинке, но для выреза горловины на высоте 59 см от начала закрыть средние 34 п. и далее обе стороны закончить раздельно. Для закругления закрыть в каждом 2-м ряду 1 раз 4 п., 2 раза по 3 п. и 1 раз 2 п. На высоте 66 см от начала закрыть 60 п. плеча.

**Рукав:** на круговые спицы №3 набрать 80 п. темно-серой нитью и вязать 9 см резинкой (= две длины манжета), при этом в последнем изнаночном ряду равномерно прибавить 16 п., набирая их скрещенными из протяжек (= 96 п.).

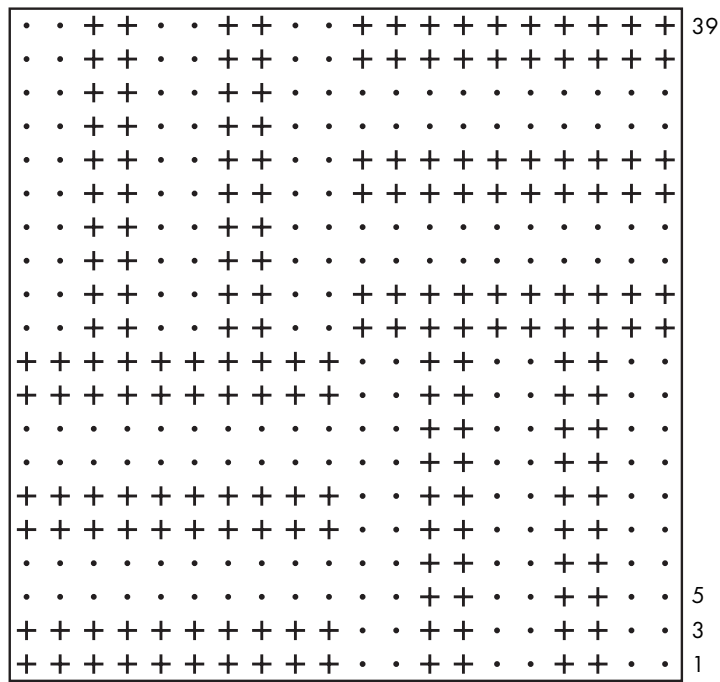

20

Схема 18

1

Продолжить вязание спицами №3,5 в следующей последовательности: 33 п. лицевой глади светло-серой нитью, 30 п. узором по схеме 18 темно-серой нитью, 33 п. лицевой глади светло-серой нитью. При смене цвета пряжи нити перекрещиваются по изнаночной стороне. Для скосов прибавить с обеих сторон по 1 п. в каждом 6-м ряду 11 раз и в каждом 8-м ряду 11 раз (=140 п.). На высоте 45 см от резинки закрыть по 54 п. по краям, а на средних 32 п. продолжить вязание погона белой нитью узором по схеме 18. Длина погона равна 20 см. Петли закрыть (или использовать открытыми для набора бейки горловины).

**Сборка:** детали наколоть на выкройку, увлажнить, дать высохнуть. Выполнить плечевые швы. По краю выреза горловины на круговые спицы набрать 136 п. и связать 6 см резинкой. Бейку сложить пополам и прикеттлывать (см. "Кеттельный шов", стр. 33). Выполнить боковые швы и швы рукавов.



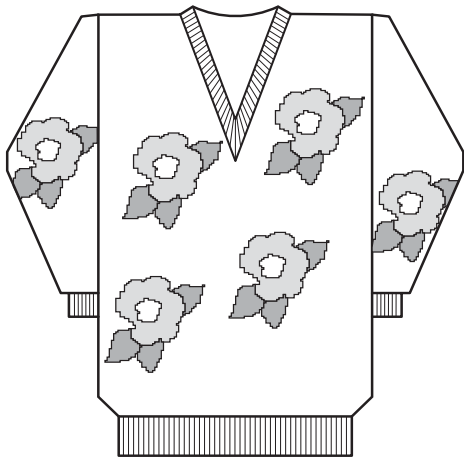

## Модель 20

## Пуловер с V-образным вырезом размер 50-52

**Вам потребуется:** 300 г пряжи голубого цвета, 100 г белого цвета и 50 г зеленого цвета (мохер); спицы № 3 и 3,5; круговые спицы № 3.

**Резинка:** 1 лицевая, 1 изнаночная.

**Плотность вязания:** 22,5 п. x 28 р. = 10 x 10 см.

**Спинка:** на спицы №3 набрать 131 п. и вязать 7 см резинкой, при этом в последнем изнаночном ряду равномерно прибавить 5 п., набирая их скрещенными из протяжек (= 136 п.). Продолжить вязание спицами №3,5 лицевой гладью, выполняя рисунок по схеме 20.1. На высоте 76,5 см от начала выполнить вырез горловины спинки по схеме 20.1. На высоте 80 см от начала закрыть 41 петлю плеча.

**Перед:** аналогично спинке, но для выреза горловины на высоте 41,5 см от начала закрыть средние 2 п. и далее обе стороны закончить отдельно, выполняя скос горловины переда по схеме 20.1. На высоте 80 см от начала закрыть оставшиеся 41 петлю плеча.

**Правый рукав:** на спицы №3 набрать 65 п. и вязать 3 см резинкой, при этом в последнем изнаночном ряду равномерно прибавить 10 п. (=75 п.). Продолжить спицами №3,5 лицевой гладью, выполняя рисунок по схеме 20.2. Для скосов с обеих сторон прибавить 30 раз в каждом 4-м по 1 п. (= 135 п.). На высоте 45 см от начала закрыть все петли. **Левый рукав** связать симметрично правому.

**Сборка:** выполнить плечевые швы. Для бейки горловины на круговые спицы набрать 210 п. и вязать 4 см резинкой, в середине переда в каждом ряду три средние петли вязать вместе одной лицевой: 2 петли снять, как при лицевом вязании, третью петлю вязать лицевой и протянуть через снятые петли. Петли бейки закрыть. Выполнить боковые швы и швы рукавов.

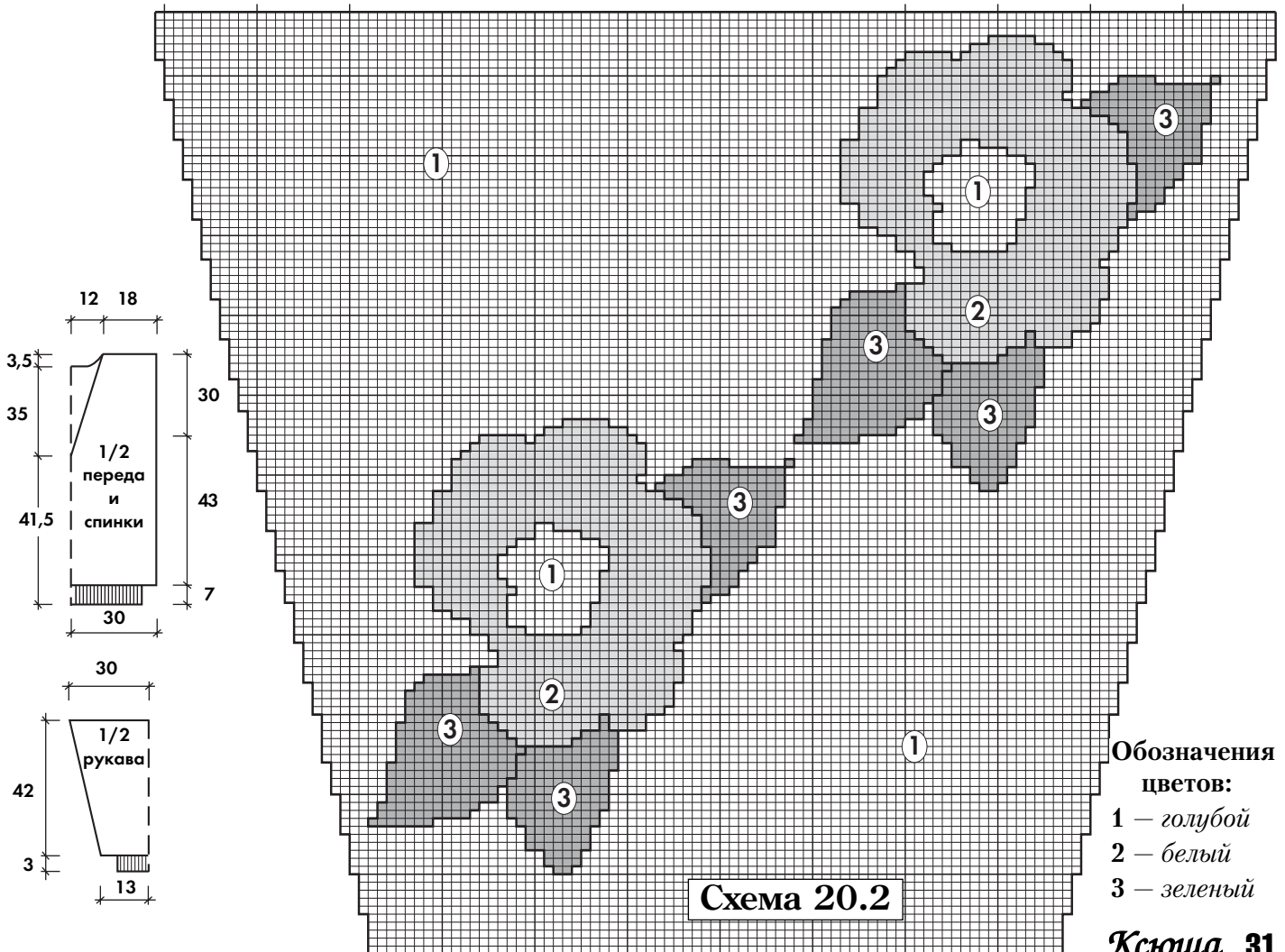



Схема 20.1

1 — голубой

2 — белый

3 — зеленый

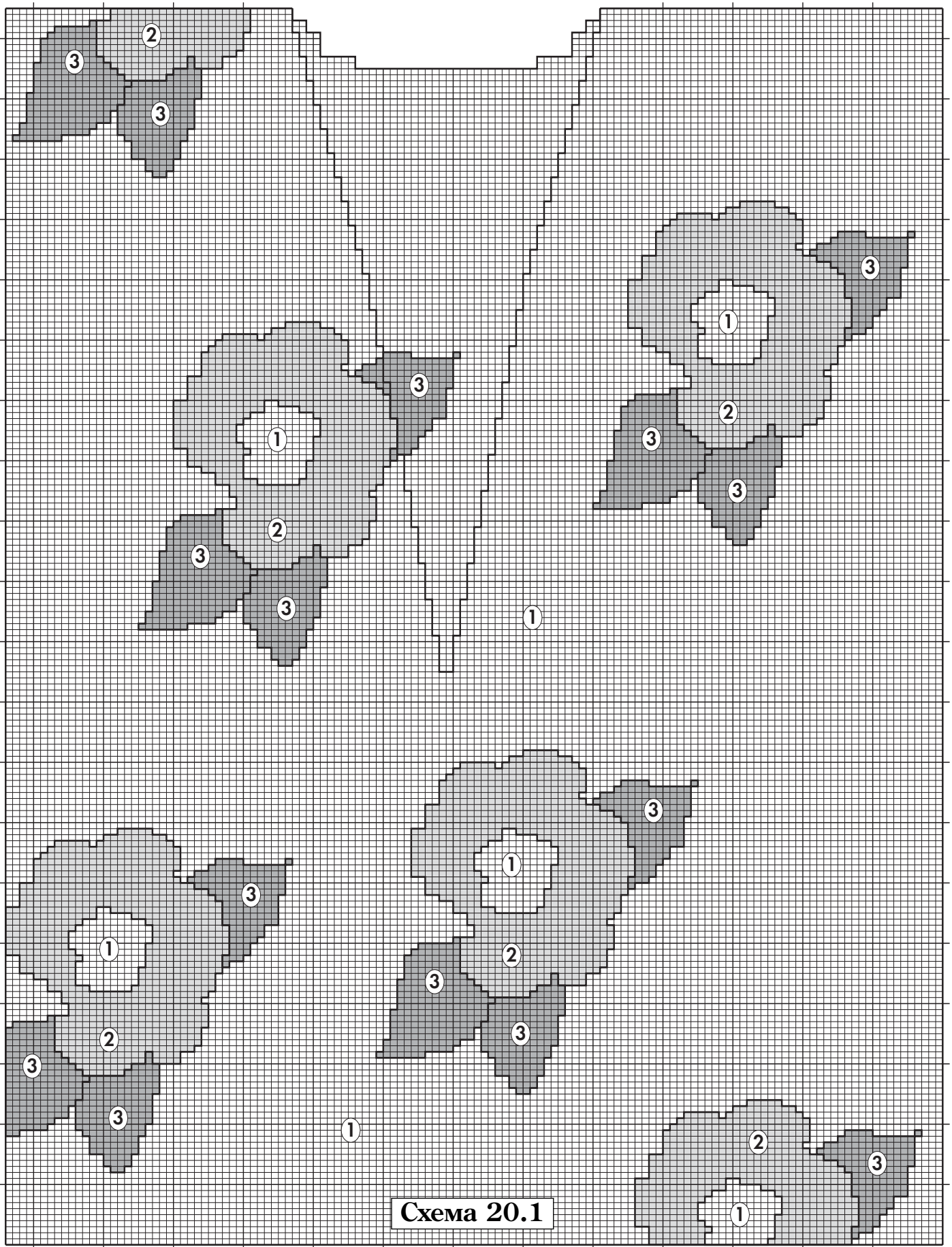
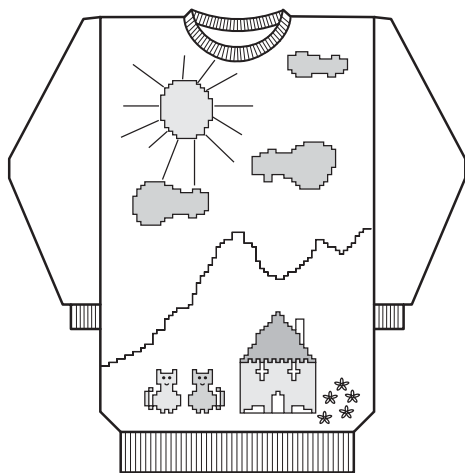

## Модель 21

## Пуловер с домиком и котятми

размер 110

**Вам потребуется:**

200 г пряжи розового цвета, 20 г пряжи зеленого цвета и немного бордового, желтого, коричневого, белого, серого, черного, голубого и бежевого цветов (100% шерсть); спицы №2,5 и 3; круговые спицы № 2,5.

**Лицевая гладь:**

см. стр. 7.

**Платочная вязка:**

см. стр. 7.

**Изнаночная гладь:**

см. стр. 7.

**Резинка:**

1 лицевая, 1 изнаночная.

**Плотность вязания:**

21 п. x 28 р. = 10 x 10 см.

**Спинка:** на спицы №3 набрать розовой нитью 70 п. и вязать 8 рядов платочной вязкой. Продолжить лицевой гладью. На высоте 41 см от начала для выреза горловины закрыть средние 22 п. и далее обе стороны закончить отдельно, для закругления закрыть с внутреннего края в каждом 2-м ряду 2 раза по 3 п. Одновременно на высоте 41 см от начала для скоса плеча закрывать в каждом 2-м ряду по 5 п. На высоте 43 см от начала закрыть все петли.

**Перед:** аналогично спинке, но после платочной вязки выполнить рисунок по схеме 21, при этом связать только большие цветные участки, остальные по окончании вязания переда вышить швом "петля". Для выреза горловины на высоте 39 см от начала закрыть средние 18 п. и далее обе стороны закончить отдельно, для закругления закрыть с внутреннего края в каждом 2-м ряду 1 раз 3 п., 2 раза по 2 п. и 1 раз 1 п. Одновременно на высоте 41 см от начала для скоса плеча закрывать в каждом 2-м ряду по 5 п. На высоте 43 см от начала закрыть все петли.

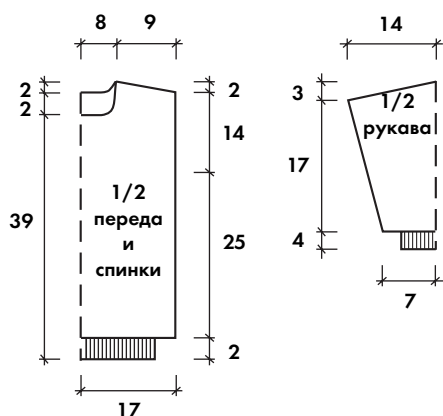

Одновременно на высоте 41 см от начала для скоса плеча закрывать в каждом 2-м ряду по 5 п. На высоте 43 см от начала закрыть все петли.

**Рукав:** на спицы №2,5 набрать 43 п. розовой нитью и вязать 4 см резинкой. Продолжить спицами №3 и вязать лицевой гладью. Для скосов прибавить с обеих сторон по 1 п. в каждом 4-м ряду 12 раз (= 67 п.). На высоте 21 см от начала закрывать в каждом 2-м ряду 2 раза по 4 п., 1 раз 6 п., 1 раз 8 п. и на высоте 24 см от начала закрыть все петли.

**Сборка:** выполнить плечевые швы. По краю выреза горловины с изнаночной стороны розовой нитью набрать для бейки на круговые спицы 100 п. и вязать 2,5 см резинкой, 1 ряд изнаночной гладью, 2,5 см резинкой и 1 ряд лицевой гладью для кеттлевки. Бейку сложить пополам на лицевую сторону и прикеттлеть (см. "Кеттельный шов" ниже). Выполнить боковые швы и швы рукавов.

## Секреты мастерства

### \* Кеттельный шов.

Используется для присоединения мелких деталей (беек, карманов, планок и т. д.) к основам.

Техника описываемой операции основана на выполнении ручного шва "назад иголку", который используют вместо машинной строчки.

Игла вводится снизу вверх с

изнаночной стороны на лицевую сквозь полотно в 1-ю петлю открытого ряда. Нить закрепляется несколькими стежками



ками за боковую кромку. Далее иглу вводят снизу вверх сквозь полотно во 2-ю петлю открытого ряда, затем сверху вниз сквозь полотно в 1-ю петлю, затем ее вводят снизу вверх в 3-ю петлю и сверху вниз во 2-ю петлю и т. д., т. е. игла вводится на петлю назад сверху и выводится через одну петлю вперед снизу.

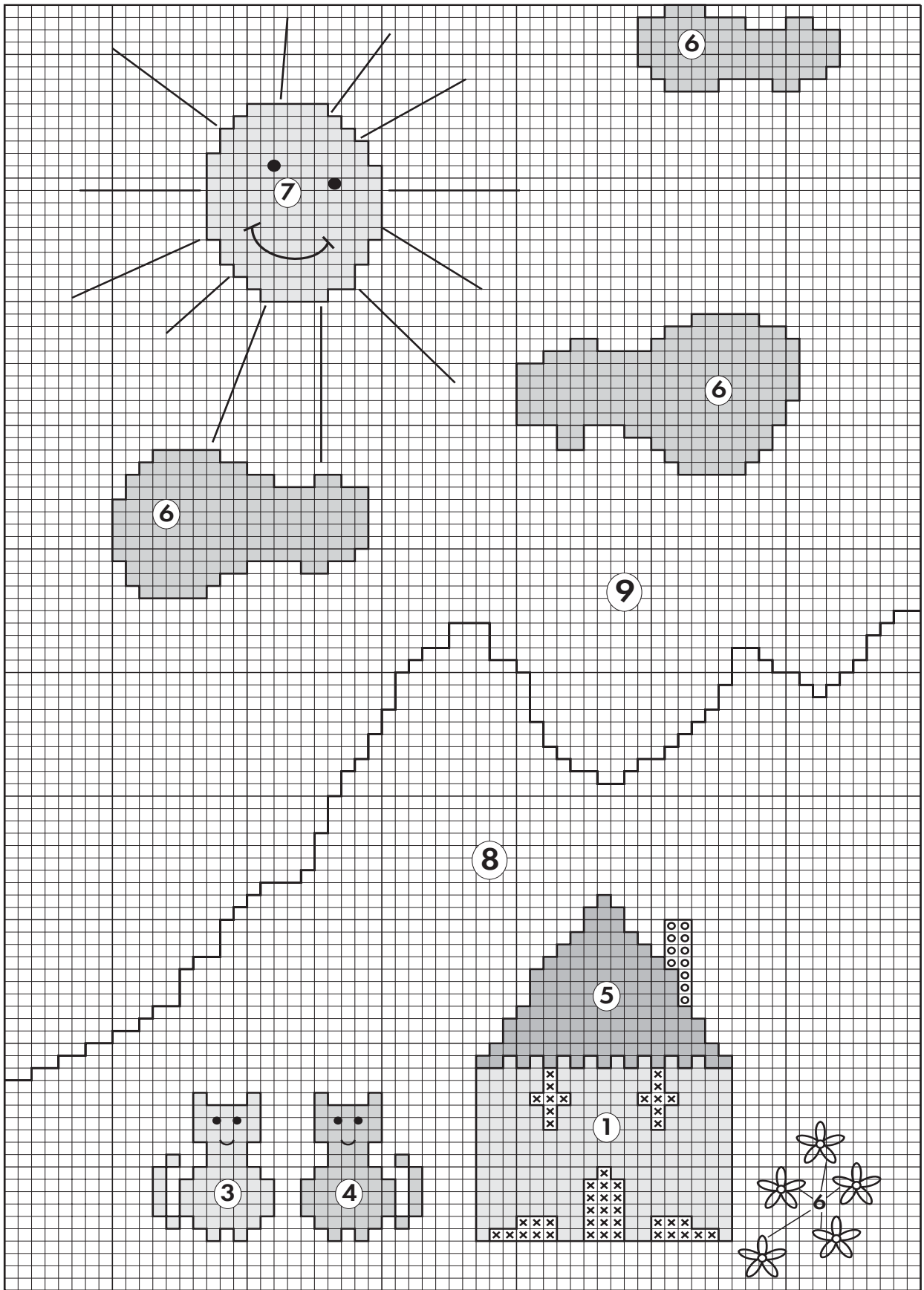

**Схема 21**

- — *черный*
- 1 — *бежевый*
- × 2 — *коричневый*
- 3 — *белый*
- 4 — *серый*
- 5 — *бордовый*
- 6 — *голубой*
- 7 — *желтый*
- 8 — *зеленый*
- 9 — *розовый*

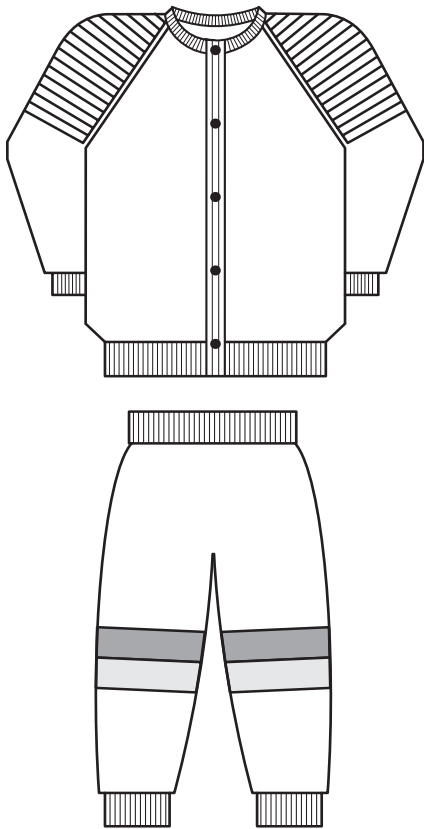

## Модель 22

## Костюм для малыша: кофточка и штанишки размер для ребенка 6 (12) месяцев

**Вам потребуется:** 350 (400) г пряжи розового и по 50 г светло-зеленого и желтого цвета (шерсть, 125 м/50 г); спицы №3 и 3,5; круговые спицы №3,5; крючок №3; 5 пуговиц и резинка для пояса.

**Лицевая гладь:** см. стр. 7.

**Платочная вязка:** см. стр. 7.

**Основной узор (схема 22):** 1-3 ряды — попеременно 1 лиц., 1 изн.; 4-6 ряды — попеременно 1 изн., 1 лиц. Повторять с 1-го по 6-й ряды.

**Резинка:** 1 лицевая, 1 изнаночная.

**Плотность вязания:** 21 п. x 30 р. = 10 x 10 см.

### Кофточка.

**Спинка:** на спицы №3 набрать светло-зеленой нитью 58 (62) п. и вязать 4 см резинкой. Продолжить спицами №3,5 розовой нитью и вязать основным узором по схеме 22. На высоте 17 (18) см от начала закрыть для скосов реглана с обеих сторон в каждом 2-м ряду 4 раза по 2 п. и 11 (12) раз по 1 п. На высоте 28,5 (30) см от начала закрыть оставшиеся 20 (22) п.

**Правая полочка:** на спицы №3 набрать светло-зеленой нитью 27 (29) п. и вязать 4 см резинкой. Продолжить спицами №3,5 розовой нитью и вязать основным узором по схеме 22. На высоте 17 (18) см от начала закрыть для скоса реглана с левого края в каждом 2-м ряду 4 раза по 2 п. и 11 (12) раз по 1 п. Для выреза горловины на высоте 26,5 (28) см от начала закрыть с правого края 4 (5) п. и далее для закругления закрыть в каждом 2-м ряду 1 раз 4 п. На высоте 28,5 (30) см от начала закроются все петли.

Левую полочку вязать симметрично.

**Рукав:** на спицы №3 набрать розовой нитью 30 (32) п. и вязать 4 см резинкой. Продолжить спицами №3,5 и вязать основным узором по схеме 22. Для скосов прибавить с обеих сторон по 1 п. в каждом 6-м ряду 6 раз (= 42 (44) п.). На высоте 14,5 (15,5) см от начала продолжить светло-зеленой нитью и вязать платочной вязкой. Одновременно для скосов реглана закрыть с обеих сторон по 1 п. в каждом 2-м ряду 13 (14) раз и в каждом 4-м ряду 3 раза. На высоте 26 (27,5) см от начала закрыть оставшиеся 10 п.

**Сборка:** выполнить боковые швы. По скосам реглана полочек и спинки желтой нитью набрать на спицы №4 60 (64) п. и вязать 4 ряда платочной вязкой. Петли закрыть. Выполнить швы рукавов и реглана. По краю выреза горловины набрать для воротника-стойки розовой нитью 62 п. и вязать 3 см резинкой. Последний ряд вязать желтой нитью, одновременно закрывая петли. По краю полочек, включая боковой край воротника, набрать для планки желтой нитью 72 п. и вязать платочной вязкой: 2 ряда желтой нитью, 8 рядов светло-зеленой. На правой планке выполнить 5 отверстий для пуговиц с интервалом 6 см друг от друга: закрыть 2 п. в лицевом ряду и набрать соответственно 2 п. в изнаночном.

### Штанишки.

**1/2 часть:** на спицы №3 набрать розовой нитью 44 (46) п. и вязать 4 см резинкой, при этом в последнем изнаночном ряду равномерно прибавить 12 п., набирая их скрещенными из протяжек (= 56 (58) п.). Продолжить спицами №3,5 и вязать лицевой гладью. На высоте 10 см от начала связать 6 рядов светло-зеленой нитью и 4 ряда — желтой (для второй половины штанишек сначала 4 ряда — желтой, затем 6 рядов — зеленой). Далее до конца вязать розовой нитью. Для шагового расстояния на высоте 21 (22) см от начала прибавить с обеих сторон по 1 п. в каждом 2-м ряду 7 раз и на высоте 27 (28) см от начала закрыть с обеих сторон по 1 п. в каждом 4-м ряду 3 раза. На высоте 43 (45) см от начала провязать 1 лицевой ряд "зубчиков": \* 2 п. вместе лицевой, накид \*. Продолжить вязание лицевой гладью 2 см. На высоте 45 (47) см петли закрыть. Выполнить вторую часть штанишек.



Схема 22

+ — лицевая  
• — изнаночная

**Сборка:** выполнить все швы штанишек. Сложить пояс по ряду зубчиков на изнаночную сторону и пришить. Втянуть в пояс резинку.

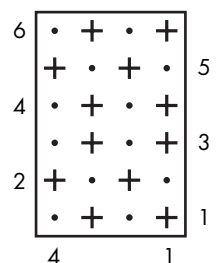
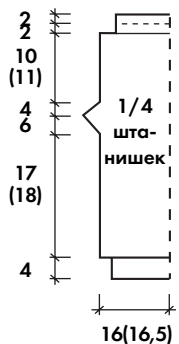
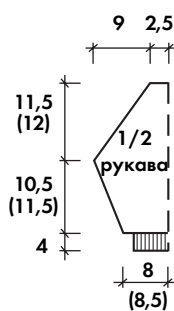
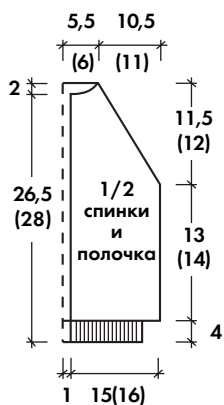
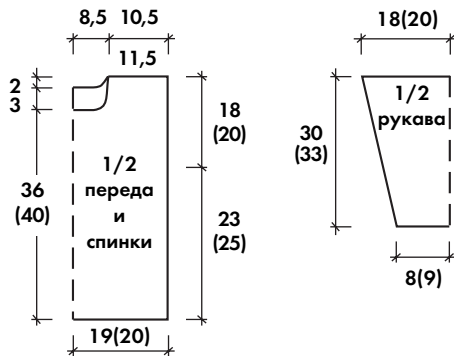
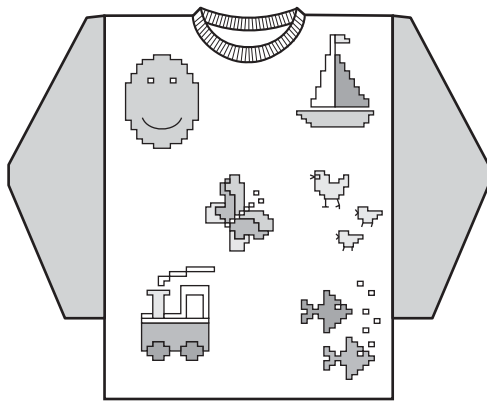

## Модель 23

## Пуловер с картинками

размер 116 (128)

Отличающиеся данные для размера 128 даны в скобках. Если указано одно число, то оно соответствует обоим размерам.

### Вам потребуется:

250 (300) г белой пряжи,  
150 (200) г синей и немного желтой,  
зеленой и красной пряжи  
(100% хлопок); спицы №3;  
круговые спицы и крючок № 3.

**Лицевая гладь:** см. стр. 7.

### Жемчужный узор:

1 ряд — 1 лиц., 1 изн.;  
2 ряд и все четные — по рисунку;  
3 ряд — 1 изн., 1 лиц.  
Повторять с 1-го ряда.

**Резинка:** 2 лицевые, 2 изнаночные.

### Плотность вязания:

19,5 п. x 28 р. = 10 x 10 см.

**Спинка:** на спицы набрать белой нитью  
74 (78) п. и вязать в следующей последо-

вательности: 26 (28) рядов — кром., \* 18 (19) п. "жемчужного узора", 18 (19) п. лицевой глади\*, повторить от\* до\* еще раз, кром.; следующие 26 (28) рядов — кром., \* 18 (19) п. лицевой глади, \* 18 (19) п. "жемчужного узора"\*, повторить от\* до\* еще раз, кром. Далее повторять от начала вязания. На высоте 39 (43) см от начала для выреза горловины закрыть средние 20 п. и далее обе стороны закончить отдельно. Для закругления закрыть в каждом 2-м ряду 1 раз 3 п. и 1 раз 2 п. На высоте 41 (45) см от начала (=104 (112) рядов) закрыть 22 (24) п. плеча.

**Перед:** аналогично спинке, но для выреза горловины на высоте 36 (40) см от начала закрыть средние 12 п. и далее обе стороны закончить отдельно, для закругления закрыть с внутреннего края в каждом 2-м ряду 1 раз 3 п., 2 раза по 2 п. и 2 раза по 1 п. На высоте 41 (45) см от начала (=104 (112) рядов) закрыть 22 (24) п. плеча.

**Рукав:** на спицы синей нитью набрать 34 (38) п. и вязать 4 (5) см — 1 ряд изнаночной глади, 3 ряда лицевой глади, при этом в последнем ряду изнаночной глади равномерно прибавить 10 п., набирая их скрещенными из протяжек (=44 (48) п.). Продолжить вязание лицевой гладью. Для скосов прибавить с обеих сторон по 1 п. в каждом 4-м ряду 6 (7) раз и в каждом 6-м ряду 6 (7) раз (=68 (76) п.). Прибавляемые петли вязать лицевой гладью. На высоте 30 (33) см от начала закрывать все петли.

**Сборка:** детали наколоть на выкройку, увлажнить, дать высохнуть. В каждой клетке лицевой глади в центре швом "петля" вышить рисунки по схемам 23.1 — 23.8. Выполнить плечевые швы. По краю выреза горловины синей нитью набрать для бейки на круговые спицы 76 п. и вязать 2 см резинкой. Петли закрыть. Выполнить боковые швы и швы рукавов. По краю рукавов и низу изделия выполнить крючком 1 ряд "рачьего шага" (см. "Секреты мастерства", стр. 15).



Схема 23.1



Схема 23.2

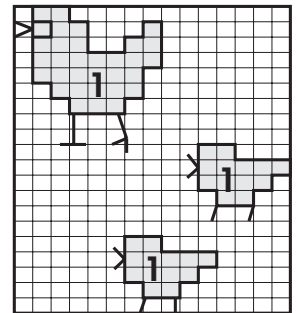

Схема 23.3

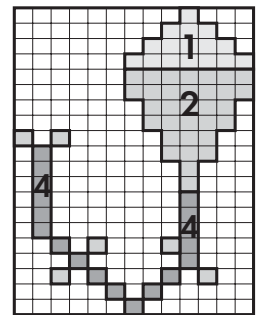

Схема 23.4

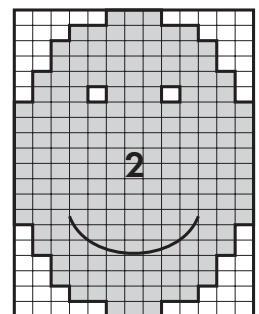

Схема 23.5

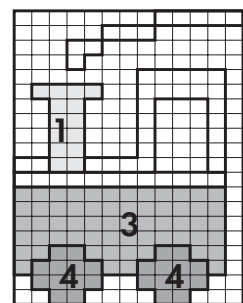

Схема 23.6

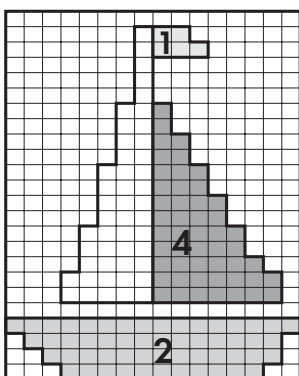

Схема 23.7

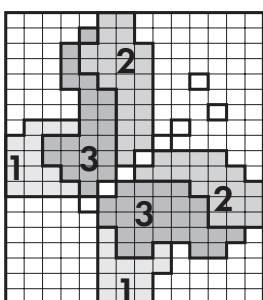

Схема 23.8

**Обозначения цветов**

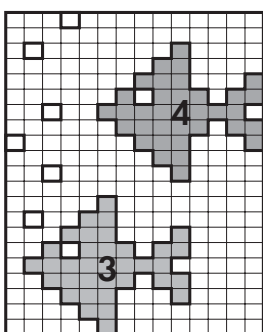
к сх. 23.1-23.8:

- 1 — желтый
- 2 — красный
- 3 — зеленый
- 4 — синий

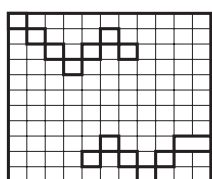
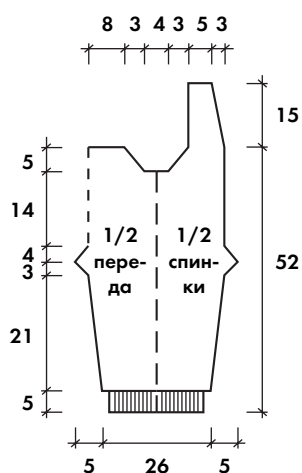
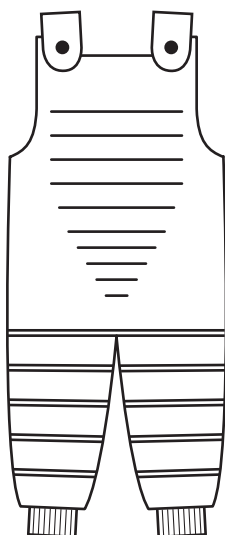

**Модель 24**

**Комбинезон для малыша**  
размер 88

**Вам потребуется:** 100 г пряжи зеленого и 250 г желтого цвета (акрил); спицы №3,5; круговые спицы № 3,5; 2 пуговицы.

**Лицевая гладь:** см. стр. 7.

**Платочная вязка:**

лицевые и изнаночные ряды — лицевые петли.

**Резинка:** 1 лицевая, 1 изнаночная.

**Отделочные полосы платочной вязки:**

5 п. платочной вязки, 4 ряда лицевой глади, 7 п. платочной вязки, 4 ряда лиц. глади, 9 п. платочной вязки, 4 р. лиц. глади и т. д., в последнем ряду отделки — 49 п. платочной вязки.

**Плотность вязания:**

20 п. x 30 р. = 10 x 10 см.

**1/2 часть штанишек:** на спицы №3,5 набрать зеленой нитью 53 п. и вязать 5 см резинкой. Продолжить вязание, попеременно чередуя 10 рядов зеленой нитью лицевой гладью и 2 ряда желтой нитью платочной вязкой. Одновременно для скосов прибавить с обеих сторон по 1 п. в каждом 12-м ряду 5 раз. Для шагового расстояния на высоте 26 см от начала прибавить с обеих сторон по 1 п. в каждом 4-м ряду 3 раза и на высоте 29 см от начала убавить с обеих сторон по 1 п. в каждом 2-м ряду 6 раз. На высоте 33 см от начала снять петли на дополнительную спицу.

Выполнить вторую часть штанишек.

**Сборка:** соединить обе половинки со стороны переда, провязав кромочные вместе одной петлей, и вязать желтой нитью лицевой гладью. На высоте 11 см от соединения на 5-ти средних петлях начать выполнять отделочные полосы платочной вязки. На высоте 14 см от соединения для пройм закрыть по 7 п., отступив от кромочной 26 п. с обеих сторон. Далее перед и две части спинки вязать раздельно. Для скоса пройм закрывать в каждом 2-м ряду по 1 п. 7 раз. Со стороны переда на высоте 19 см от соединения закрыть все петли. Со стороны спинки на каждой половинке выполнять скос проймы аналогично переду, а на высоте 52 см от начала со стороны центрального шва закрывать по 1 п. в каждом 4-м ряду, пока для шлейки не останется 9 п. После чего убавления прекратить. На высоте 65 см от начала выполнить отверстие для пуговицы: закрыть 2-3 п. в лицевом ряду и набрать их в изнаночном. На высоте 67 см петли шлейки закрыть. Выполнить центральный шов спинки. По контуру верхней части комбинезона (проймы, шлейки, вырез спинки, перед) на круговые спицы набрать соответствующее количество петель и вязать 6 рядов платочной вязкой. Петли закрыть. Выполнить швы штанишек. Пришить пуговицы.

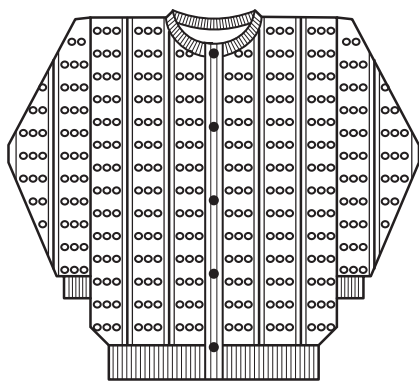

## Модель 25

## Кофточка

размер 88

**Вам потребуется:** 200 г пряжи (акрил); спицы №2,5 и 3; круговые спицы № 2,5; 8 пуговиц.

**Резинка:** 1 лицевая, 1 изнаночная.  
**Плотность вязания:** 20 п. x 36 р. = 10 x 10 см.

**Спинка:** на спицы №2,5 набрать 79 п. и вязать 5 см резинкой (= 20 рядов). Продолжить спицами №3 и вязать узором по схеме 25, повторяя только раппорт. На высоте 25 см от начала закрыть для пройм с обеих сторон по 6 п. и далее для закругления закрыть в каждом 2-м ряду 1 раз по 2 п. и 3 раза по 1 п. На высоте 37 см от начала закрыть по 18 п. плеча с обеих сторон, а средние 21 п. снять на круговые спицы.

**Левая полочка:** на спицы №2,5 набрать 49 п. и вязать 5 см резинкой (= 20 рядов). Продолжить спицами №3 и вязать в следующей последовательности: кромочная, 3 раза связать раппорт (=33 п.) по сх. 25, 6 п. после раппорта, 9 п. вязать резинкой для планки. На высоте 25 см от начала закрыть для пройм с обеих сторон по 6 п. и далее для закругления закрыть в каждом 2-м ряду 1 раз по 2 п. и 3 раза по 1 п. На высоте 37 см от начала закрыть 18 п. плеча, а оставшиеся 20 п. снять на круговые спицы.

**Правую полочку** вязать симметрично. При этом на правой (или левой)

планке одновременно при вязании выполнить 7 отверстий для пуговиц с интервалом 1,5 см от низа и 5,5 см друг от друга. Отверстия для пуговиц зависят от их размера. Если пуговицы маленькие, достаточно закрыть в лицевом ряду 1-2 петли, а в изнаночном их добрать. Если пуговицы крупные, то для выполнения отверстия используется дополнительный клубок этих же нитей. В нужном месте петли планки делятся пополам и вяжутся 4 ряда отдельно от двух клубков. Затем дополнительная нить обрывается, а вязание продолжается от основного клубка. По окончании вязания конец нити протягивается между соседними петлями.

**Рукав:** на спицы №2,5 набрать 41 п. и вязать 4 см резинкой, при этом в последнем ряду изнаночной глади равномерно прибавить 7 п., набирая их скрещенными из протяжек (= 48 п.). Продолжить спицами №3 и вязать узором по схеме 25. Для скосов прибавить с обеих сторон по 1 п. в каждом 8-м ряду 9 раз (= 66 п.). На высоте 24 см от начала закрывать в каждом 2-м ряду по 6 п. На высоте 27 см от начала закрыть все петли.

**Воротник:** выполнить плечевые швы. На открытых петлях спинки и полочек вязать 5 см резинкой, при этом над планкой с пуговицами выполнить еще одно отверстие. Петли закрыть.

**Сборка:** выполнить боковые швы и швы рукавов.

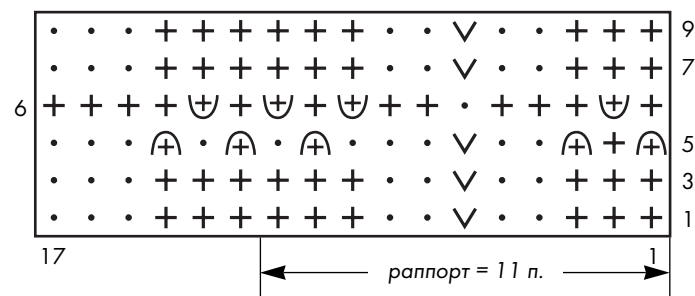
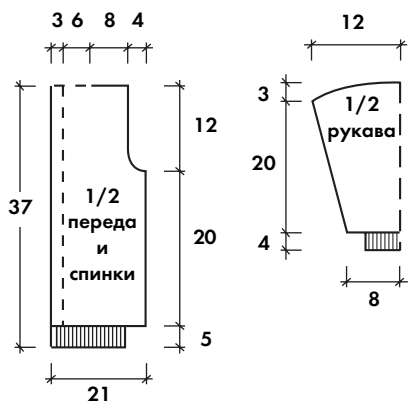

- + — лицевая (по изнаночной стороне — изнаночная)
- — изнаночная (по изнаночной стороне — лицевая)
- ∨ — лицевая в петлю нижнего ряда
- ⊕ — снять петлю как при лицевом вязании, нить перед работой
- ⊖ — снять петлю, нить за работой

Схема 25

11



На фоне лицевой глади особенно рельефно выглядит спортивная вставка из переплетений и "жгутов". Тот же прием позволил **ПО-МУЖСКИ ЭЛЕГАНТНО** акцентировать линию реглана.

12



Одна схема узора делится на части по рядам и в зависимости от того, сколько раз вяжется каждая часть, можно получить кайму, которая с успехом заменит резинку, рисунок из ромбов и эффектный переход от сложного рисунка к простой вязке.

Романтичным натурам: нежные цветы, небрежно рассыпанные на гладком темном жакете, расцветут у вас прямо под руками.



13



14

Ажурные кисти оформляют нижний край и кокетку, естественным образом распускаясь из косы. Особый шарм модели создает бейка горловины, оформленная в виде той же косы.



15



16

## Свитер для умеющих хорошо вязать.

Выполнение правильной формы проймы, скоса и оката рукавов потребует особого внимания и некоторого опыта при убавлении и введении новых петель, чтобы рисунок узора не искажался.

Сочная палитра цветов использована для модели с четким геометрическим узором. В успехе этого пуловера не только у женщин, но и у артистичных мужчин можно не сомневаться.

18

Полотна переда и спинки  
вяжутся лицевой гладью  
с дорожками изнаночной  
гладью в тех местах,  
где по вертикали пройдут  
**ПОЛОСКИ,  
выполненные  
крючком**  
или трикотажным швом  
в последнюю очередь.

Трехцветие, использованное  
для рукавов и плеч-погонов,  
оценят менее консервативные  
в одежде мужчины.

17

Деловую  
вязаную одежду  
отличают четкие  
линии простого,  
но эффектного узора  
и хорошая ровная  
пряжа спокойных  
тонов.

19

Использование  
толстой пряжи, узора  
"польская резинка",  
крупной центральной  
"косы" и карманов  
для модели с обложки  
продиктованы  
молодежным  
раскованным стилем.

20

Бирюзовый пуловер с  
крупными цветами  
привлекает очень  
женственным  
V-образным  
вырезом горловины.  
Тонкая мохеровая пряжа  
выглядит сдержанно,  
современно  
и прекрасно подходит  
не только для  
торжественных случаев.



21

Угодить маленьким модницам



23

и модникам не так-то просто. Но перед веселыми картинками на прогулочном трикотаже им, пожалуй, не устоять.



25



24

В этих связанных с любовью вещичках малыш будет ощущать приятное тепло мягчайшей пряжи из акрила с противоаллергенным эффектом. Сочетание желтого, как одуванчик, и нежного зеленого подходит как мальчикам, так и девочкам. Выполнить застежку на "правильную" сторону для вас не составит проблемы.

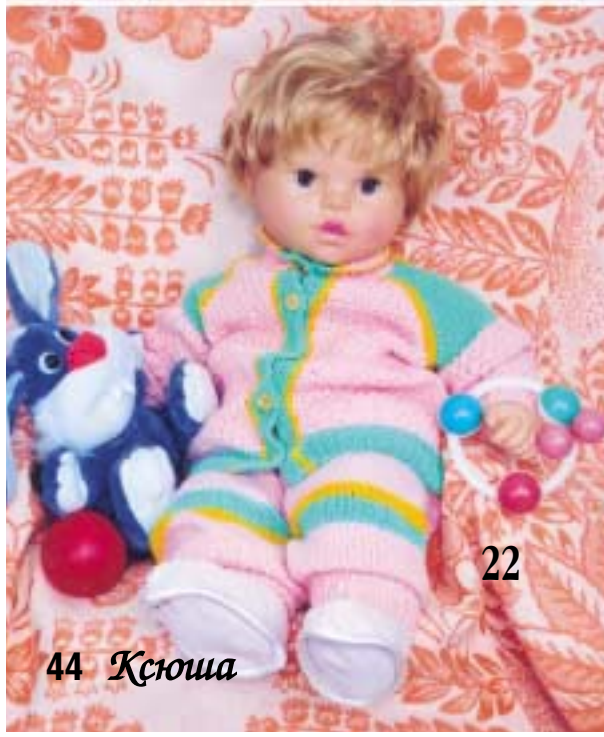

22

44 Ксюша

В ЭТОМ НОМЕРЕ **Ксюша** предлагает



с.8



с.9



с.10



с.11



с.12



с.13



с.18



с.14



с.15



с.16



с.17



с.20



с.22



с.29



с.24



с.26



с.27



с.28



с.30



с.31



с.33



с.36



с.35



с.38

с.36

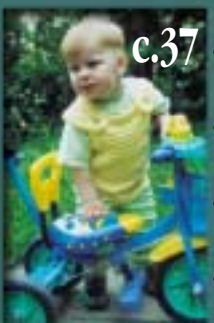

с.37

Подписаться на наши журналы можно в любом почтовом отделении и пунктах подписки "СОЮЗПЕЧАТИ" по каталогу подписных периодических изданий России, Беларуси и Украины.

