

П О Д П И С Н О Й И Н Д Е К С 7 4 9 4 5

Жююша

4 / 2 0 0 2

ДЛЯ ТЕХ,
КТО ВЯЖЕТ

Любителям
вязания
на спицах и крючком



11 модель
для машинного
вязания 1

Издаётся с 1993 года.

Учредитель:
УП "БОНТОН".
Юридический адрес:
220012, г. Минск,
ул. Чернышевского,
10а, к. 323.
регистрационный номер:
№942 от 5.10.2000 г.,
выдан Государственным
комитетом РБ по печати.
Бумага — мелованная.
Подписано в печать
15.07.2002 г.
Формат — 60x84 1/8.
Объем 6 п. л.

Тираж экз.
Заказ .

Республиканское унитарное
предприятие "Издательство
"Белорусский дом печати",
220013, г. Минск,
пр. Ф. Скорины, 79.

Над номером работали:

Директор:
С. Добровольский
Главный редактор:
Т. Марочкина
Арт-директор:
А. Ключников

Модели выполнены:

Р. В. Хурса (9, 10, 11, 14, 16, 20),
Р. Дворникова (7, 21, 24, 27, 28),
М. Булат (30), О. Наунич (6, 15),
А. Хлиба (5), Е. Дьякова (1, 2, 3, 8),
Н. Макарова (12), Т. Быстрова (19),
Е. Бачкина (13), Э. Сибрикова (22),
О. Алисейчик (23), Т. Базовкина (29),
П. В. Горбачева (26),
Т. Марочкина (4, 18, 25).

Компьютерная верстка:

О. Наунич
Фото: ФА "ВИС"
В. Сибриков, В. Картуль,
А. Павлюк

Ваши отзывы и пожелания
направьте по адресу:
РБ, 220049, Минск, а/я 91, "Ксюша".

© "БОНТОН", 2002

Перепечатка, копирование и/или
воспроизведение иным образом мате-
риалов журнала полностью или частич-
но, для последующего коммерческого
использования возможны только с
официального разрешения редакции.

Для оптовых покупателей
и рекламодателей:
тел. в Минске: 285-69-43.

По вопросам оптово-розничной
реализации в России и Украине
обращайтесь:

г. Москва, 109316,
ул. Сосинская, 43
(ст. м. "Волгоградский пр-т")
тел. (095) 276-06-01
000 "Мода и рукоделие"

доступно на
IBAMEDIA
www.ibamedia.com

ВМЕСТЕ С ЭТИМ ЖУРНАЛОМ ВЫШЛИ В СВЕТ:

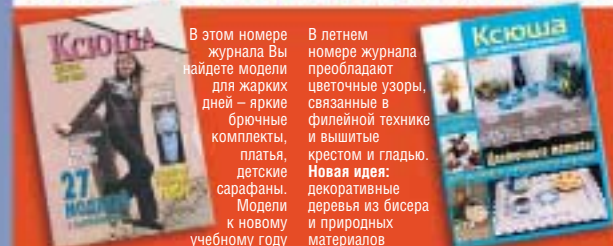

В этом номере
журнала Вы
найдете модели
для жарких
дней — яркие
брючные
комплекты,
платья,
детские
сарфанты.
Модели
к новому
учебному году

В летнем
номере журнала
преобладают
цветочные узоры,
связанные в
филиейной технике
и вышитые
крестом и гладью.
Новая идея:
декоративные
деревья из бисера
и природных
материалов

КСЮША. ДЛЯ ЛЮБИТЕЛЕЙ РУКОДЕЛИЯ
подписной индекс 74942

КСЮША. ДЛЯ ТЕХ, КТО ШЬЕТ
подписной индекс 74946

СПРАШИВАЙТЕ В КИОСКАХ "СОЮЗПЕЧАТИ" И У РАСПРОСТРАНТЕЛЕЙ!



1



2



3

Широкая кайма
из "ромашек"
преобразила
топ в очень
необычный
пуловер.

Маленький "ромашковый" топ (2) выглядит не менее
необычно и привлекательно.

Для необходимого дополнения к маленькому топу предлагается приталенный жакет,
обрамленный каймой из тех же "ромашек" по краю рукавов и низу изделия.



4

Воздушная невесомость ажурного узора в сочетании с легчайшей мохеровой пряжей подкупают неповторимым шармом и соблазнительной прозрачностью.



5

Узор английской резинки для двухцветного вязания наиболее эффектно выглядит на контрасте красок, при этом рельеф вытчек выглядит несомненно как украшение.

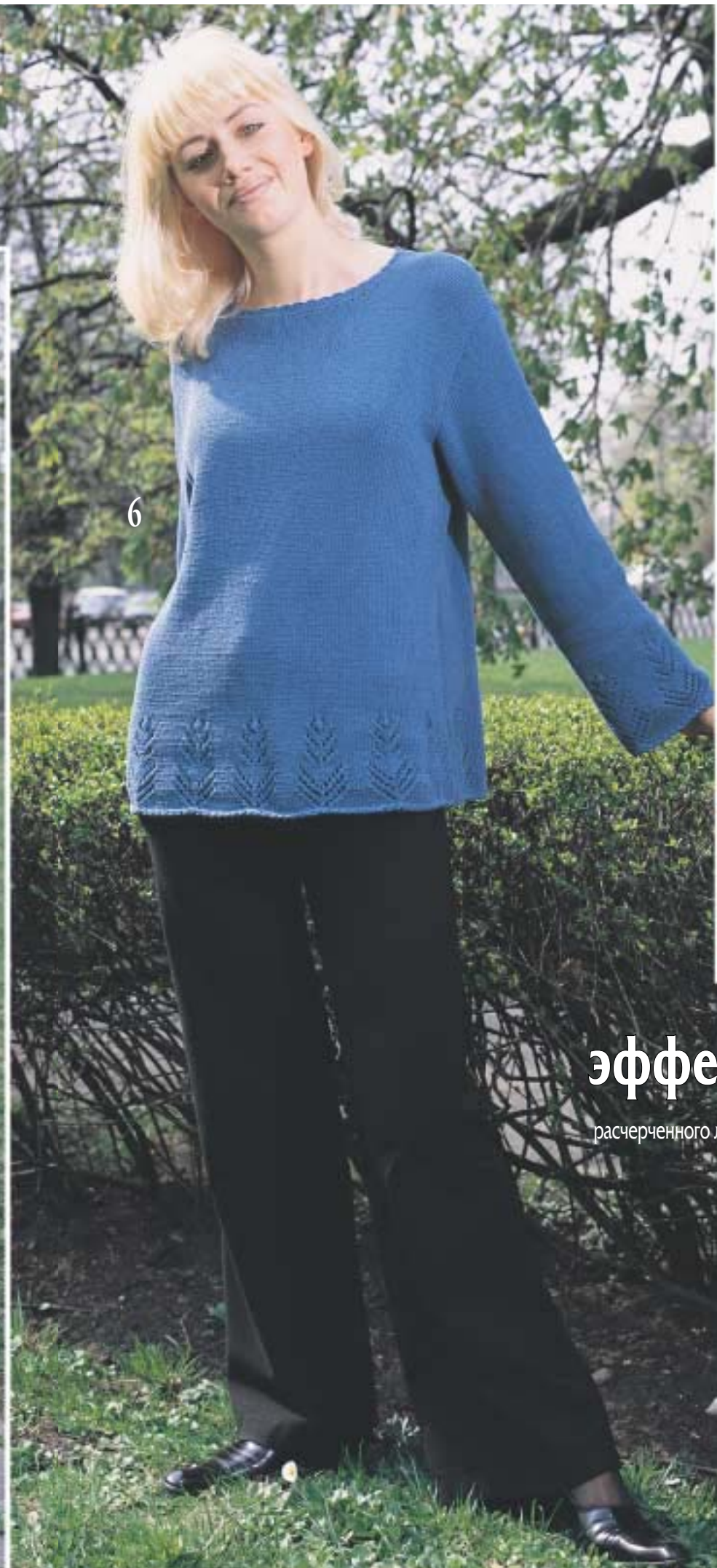

6



7

Светло-сиреневый тон пряжи
эффектно выглядит
на коротком свитере свободного силуэта,
расчерченного легкими косыми полосами ажурного узора.

Свободно ниспадающий пуловер прямого
силуэта, связанный лицевой гладью,
декорирован "елочным" ажуром,
сымитировавшим кайму.



8

И вновь
В центре внимания
— **кайма.**
Для ее создания
потребовалось два узора:
косые столбики и размашистые цветочные веера.



11

10



9

10



Женский ансамбль-тройка:
жилет (9), юбка (10), жакет (11).

11

10

12

Простой вертикальный узор из лицевых и изнаночных петель тоже может выглядеть эффектно. Специально для такого пуловера – маленький воротник-стойка.



13



Пуловер-туника для вязания
на машине “Нева-5”.



Уважаемые любители вязания!

Может быть, говорить об осени еще и рановато. Еще есть желание покрасоваться в новых летних моделях. Однако позаботиться о первых прохладных осенних днях не помешает. Палитра красочных нюансов не приметно переходит от мягких цветов уходящего сезона к ярким наступающего. Именно это мы отразили в моделях, собранных в этом номере.

Желаем успеха!

Ваша "Ксюша".

Пр-во Италия Товар сертифицирован

ПРЯЖА

Для ручного и машинного вязания

Тел. в Минске: (017) 210-01-03
с 10 до 16.

Общие инструкции.

Все узоры в журнале даны для классического способа вязания лицевой и изнаночной петлей.

В основном все узоры журнала представлены в виде схем с помощью условных обозначений. Каждый знак в схеме соответствует петле или определяет способ вязания группы петель. Схему узора читают снизу вверх. Кромочные петли в схему не входят. Под схемами узоров дана нумерация петель справа налево по ходу вязания, а справа нечетными номерами указаны лицевые ряды. В этом случае изнаночные ряды вяжутся по рисунку. Если вязание изнаночного ряда имеет особенности, то он показан на схеме и имеет четную нумерацию.

На схемах даны раппорты узоров. Раппорт — повторяющаяся часть узора, которая выделяется двумя вертикальными стрелками, располагаемыми перпендикулярно нижней кромке схемы у крайних петель раппорта. Если стрелки не указаны, то вся схема является раппортом. В случае изменения размера модели рекомендуется набирать число петель, кратное раппорту.

Лицевая гладь: лицевые ряды — лицевые петли, изнаночные ряды — изнаночные петли.

Изнаночная гладь: лицевые ряды — изнаночные петли, изнаночные ряды — лицевые петли.

Платочная вязка: лицевые ряды — лицевые петли, изнаночные ряды — лицевые петли.

Условные сокращения при вязании

на спицах: р. — ряд, п. — петля.

крючком: в. п. — воздушная петля,
ст. б/н — столбик без накида,
ст. с/н — столбик с накидом,
ст. с 2/н — столбик с 2 накидами.

Секреты мастерства

* Шнуробразный набор петель.

Набор петель таким способом обеспечит плотную кромку. Его лучше применять для укрепления края трикотажного полотна (например, для изделий из мохера). Наборный ряд образуется из основной и дополнительной укрепляющей нити, сложенной вдвое. В качестве укрепляющей можно использовать основную нить, отмерив от клубка нить для набора в 3 раза больше, чем для обычного способа, и сложив ее втрое (рис. А). На пальцах левой руки нити расположить так, чтобы основная находилась на указательном и большом пальцах, укрепляющая нить вдвоенная — на большом пальце, а петля

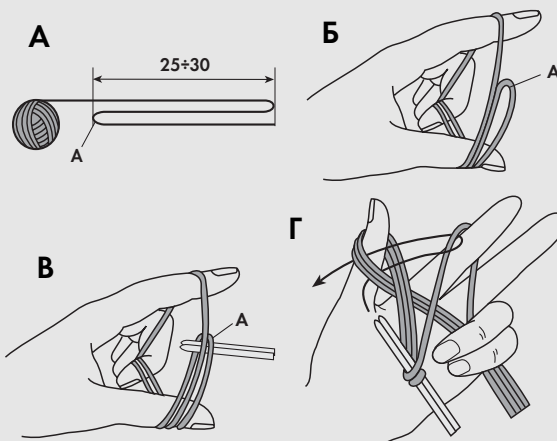

А, образованная укрепляющей нитью, — между указательным и большим пальцами (рис. Б). Две спицы, сложенные вместе, вводят в петлю А под основную нить (рис. В). Петля А и основная нить на правой спице образуют 1-ю петлю набора (рис. Г). Придер-

живая ее указательным пальцем правой руки, выполнять набор обычным способом.

* Рачий шаг.

Выполняется крючком соответствующего номера. Используется в вязаных изделиях для отделки горловины, краев. Свое название получил из-за схожести со способом перемещения раков, т. к. при его выполнении мы как будто пятимся назад.

Техника исполнения: столбики без накида вязать слева направо (рис. Д).

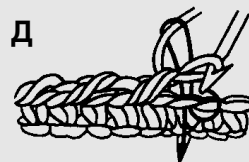

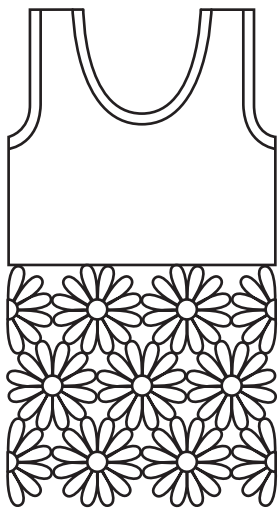

Модель 1

Топ с каймой из “ромашек”

(автор Дымкова Елена)

размер 42-44

Вам потребуется: 150 г пряжи (50% хлопок, 50% лен); крючок № 2.

Плотность вязания основным узором: 26 в. п. x 14 р. = 10 x 10 см.

Основной узор: вязать по схеме 1.1, число петель кратно 8. Вязать петли до раппорта, затем повторять раппорт, заканчивать ряд петлями после раппорта.

Цветочный мотив “ромашка”: вязать по схеме 1.2 (диаметр = 11,5 см).

1-й ряд: 10 в. п. замкнуть в кольцо полустолбиком;

2-й ряд: 3 в. п. подъема, 23 ст. с/н;

3-й ряд: 4 в. п. подъема, * ст. с/н, 1 в. п. *, повторить от * до * еще 22 раза;

4-й ряд: * 5 в. п. подъема, ст. с 3-мя накидами, 3 в. п. подъема, 8 ст. с/н, ст. б/н в воздушную петлю предыдущего ряда *, от * до * повторить еще 11 раз.

Каждый лепесток отмечен соответствующим номером.

Ажурная кайма: вязать отдельные мотивы “ромашка” по схеме 1.2 и каждый следующий мотив присоединять к предыдущему в последнем ряду соединительным столбиком без накида. В каждом ряду каймы — 8 ромашек, соединенных в кольцо. Мотивы соединены между собой двумя лепестками: 9-й и 10-й лепестки схемы первой “ромашки” с 3-м и 4-м лепестками схемы второй. Во втором ряду каймы также вязать кольцо из 8-ми “ромашек”, соединяя их аналогично между собой и одновременно с “ромашками” первого ряда, располагая их в шахматном порядке: 5-й и 6-й лепестки соединить с 12-м и 11-м лепестками нижнего мотива слева, а 7-й и 8-й со 2-м и 1-м лепестками нижнего мотива справа. Чтобы избежать образования больших зазоров между мотивами, одновременно во время соединения нового мотива выполнять цепочки из 6 в. п. в виде треугольника (схема 1.3). Третий ряд “ромашек” выполняется аналогично второму. Для соединения каймы с основным узором выполняется 4-й ряд следующим образом (см. схему 1.3): между верхними лепестками третьего ряда вяжутся цепочки по 6 в. п. и 1 ст. б/н в лепесток, в промежутке между мотивами вязать 4 в. п. и 1 ст. с 3-мя накидами в соединение лепестков. После чего связать по кругу 1 ряд ст. б/н.

Для соединения каймы с основным узором выполняется 4-й ряд следующим образом (см. схему 1.3): между верхними лепестками третьего ряда вяжутся цепочки по 6 в. п. и 1 ст. б/н в лепесток, в промежутке между мотивами вязать 4 в. п. и 1 ст. с 3-мя накидами в соединение лепестков. После чего связать по кругу 1 ряд ст. б/н.

Выполнение работы: связать ажурную кайму по кругу. Разделить работу пополам и вязать перед и спинку.

Спинка (перед): вязать основным узором по схеме 1.1, используя вместо наборного ряда из воздушных петель последний ряд ажурной каймы из ст. б/н. На высоте 13 см от каймы с обеих сторон оставить 1,5 раппорта, далее вязать еще 10 рядов, убавляя по 0,5 раппорта (схема А). Работу закончить на высоте 20 см от каймы.

Сборка: выполнить боковые швы. По верху переда и спинки связать вкруговую: 1-й — 2-й ряды: ст. б/н; 3-й ряд — * ст. с/н, 1 в. п. *. Для шлейки от края переда до края спинки связать цепочку из 80 в. п. и на ней связать 1 ряд — * ст. с/н, 1 в. п. *. Вторую шлейку связать аналогично. По краю пройм и шлеек, выреза горловины переда и спинки связать 1 ряд ст. с/н и 2 ряда ст. б/н.



Схема 1.1



Схема А

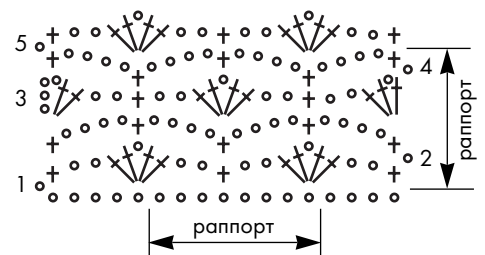
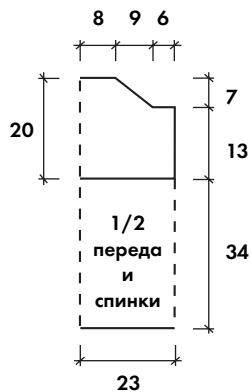

Схема 1.3

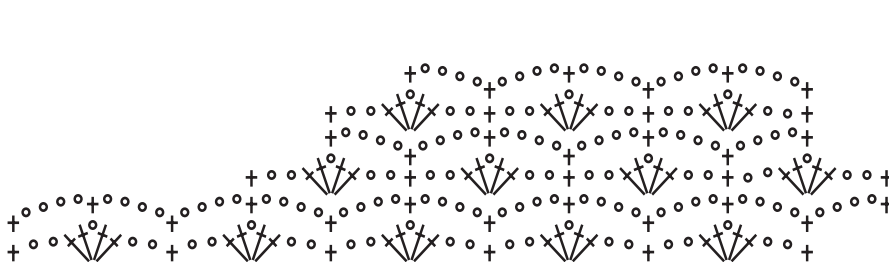

Модель 2

Топ на бретелях

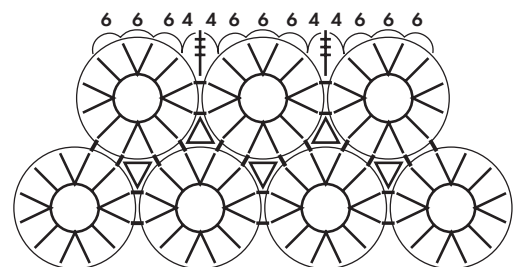
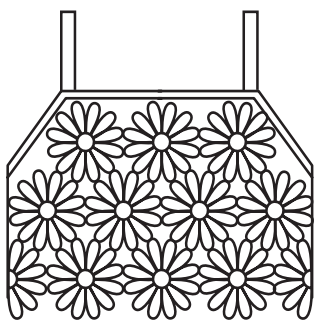
(автор Дымкова Елена)

размер 46

Вам потребуется:

100 г пряжи (50% хлопок, 50% лен);

крючок № 3.

Цветочный мотив "ромашка": вязать по схеме 1.2 (диаметр = 11,5 см), см. описание к модели 1.

Выполнение работы: вязать отдельные мотивы "ромашка" по схеме 1.2 и каждый следующий мотив присоединять к предыдущему в последнем ряду соединительным столбиком без накида. В первом ряду — 8 ромашек, соединенных в кольцо. Мотивы соединены между собой двумя лепестками: 9-й и 10-й лепестки схемы первой "ромашки" с 3-м и 4-м лепестками схемы второй. Во втором ряду работа делится на перед и спинку. Для переда связать 4 мотива, для спинки — 2 и присоединять их аналогично между собой и одновременно с мотивами первого ряда, располагая их в шахматном порядке: 5-й и 6-й лепестки соединить с 12-м и 11-м лепестками нижнего мотива слева, а 7-й и 8-й со 2-м и 1-м лепестками нижнего мотива справа.

Чтобы избежать образования больших зазоров между мотивами, одновременно

во время соединения нового мотива выполнять цепочки из 6 в. п. в виде треугольника (схема 1.3). Третий ряд из трех "ромашек" выполняется только для переда и соединяется по аналогии со вторым.

Сборка: выполняется круговой ряд следующим образом (см. схему 2): между верхними лепестками верхнего ряда вяжутся цепочки по 6 в. п., 1 ст. б/н в лепесток, в промежутке между мотивами вязать 6 в. п. и 1 ст. с 3-мя накидами в соединении лепестков. После чего связать по кругу 2 ряда ст. б/н и 1 ряд — * 1 ст. с/н, 1 в. п.*. Для бретелей от крайних цветочных мотивов связать цепочку их 50 в. п. и на ней связать 1 ряд — * 1 ст. с/н, 1 в. п.*. По краю пройм и бретелей, выреза горловины переда и спинки связать 2 ряда ст. б/н.



Схема 2



Схема 1.2

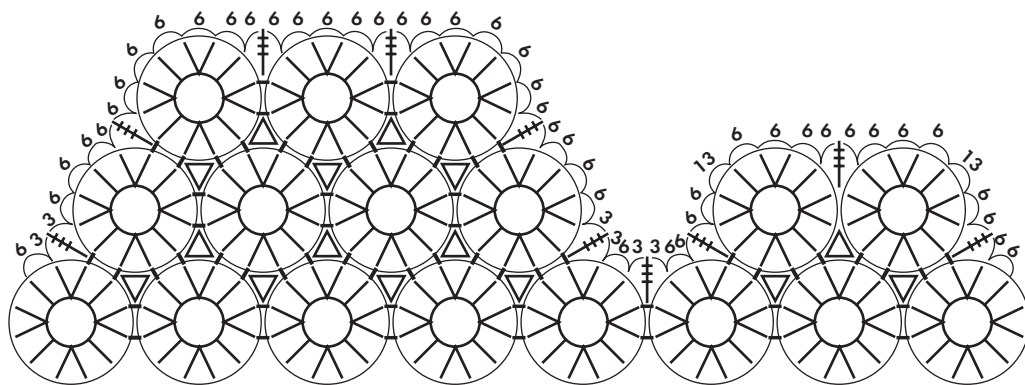

- ~ — соединительный столбик
- o — воздушная петля
- + — столбик без накида
- † — столбик с накидом
- ‡ — столбик с 3-мя накидами

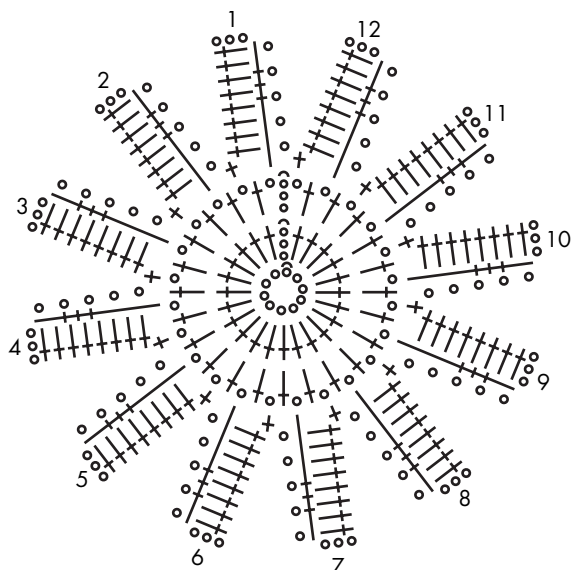
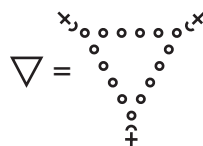
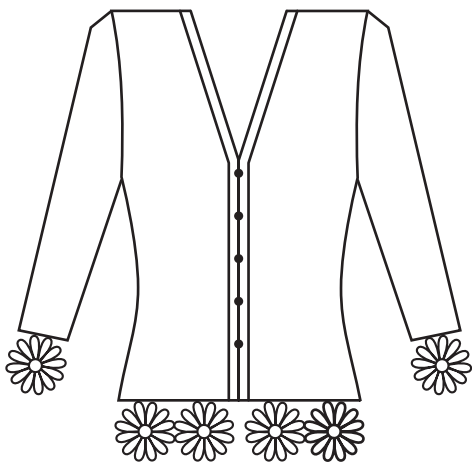

Модель 3

Жакет летний

(автор Дымкова Елена)

размер 44-46

Вам потребуется: 350 г пряжи (50% хлопок, 50% лен);
крючок № 3; 6 пуговиц.

Цветочный мотив "ромашка": вязать по схеме 1.2 (диаметр = 11,5 см), см. описание к модели 1.

Плотность вязания основным узором: 29 п. x 13 р. = 10 x 10 см.

Ажурная кайма: вязать 9 отдельных мотивов "ромашка" по схеме 1.2 и каждый следующий мотив присоединять к предыдущему в последнем ряду соединительным столбиком без накида. Мотивы соединены между собой двумя лепестками: 9-й и 10-й лепестки схемы первой "ромашки" с 3-м и 4-м лепестками схемы второй. Для соединения каймы с основным узором выполняется 1 ряд следующим образом (см. схему 3.2): начиная от крайнего мотива вязать между 9-м и 10-м лепестками цепочку из 7 в. п., 1 ст. б/н в 10-й лепесток крайнего мотива, между 10-м и 11-м вязать 15 в. п. для образования прямого угла полочки и далее между верхними лепестками вяжутся цепочки по 6 в. п. и 1 ст. б/н в лепесток, в промежутке между мотивами вязать 4 в. п. и 1 ст. с 3-мя накидами в соединении лепестков.

Выполнение работы: связать ажурную кайму и соединительный ряд. Далее вязать основным узором по схеме 3.1 полочки и спинку одновременно (=315 п.), при этом последний ряд каймы заменяет начальный ряд схемы 3.1. Для скоса к талии выполняются убавления равномерно в 9-ти точках ряда по 1 п. в каждом ряду 10 раз. Таким образом вяжем 10 рядов, затем 4 ряда вязать без убавок. Затем вязать 10 рядов, при этом выполняются прибавки в 9-ти точках равномерно в каждом 2-м ряду 2 раза. Затем работу разделить на полочки и спинку (по 61 петле — полочки и 121 п. — спинка).

Спинка: вязать прямо. На высоте 55 см от каймы для выреза горловины оставить 59 средних петель, одновременно для скоса плеча оставить с внешнего края 14 п. Связать на оставшихся петлях 1 ряд и работу закончить.

Полочка: для выреза горловины выполнять убавления по 2 п. в каждом 2-м ряду 7 раз и в каждом ряду 8 раз. Плечевой скос выполнить на высоте 25 см от начала проймы аналогично спинке.

Рукав: связать 3 цветочных мотива и замкнуть их в кольцо. Связать соединительный ряд, выполняя по 6 в. п. между верхними лепестками и по 4 в. п. и с 3-мя накидами в промежутке между мотивами. Начиная от соединительного ряда, вязать 93 п. основным узором по схеме 3.1. Для скосов прибавить с обеих сторон по 1 п. в каждом ряду 18 раз и в каждом 2-м ряду 8 раз. На высоте 47 см от каймы работу закончить.

Сборка: выполнить плечевые швы и швы рукавов. По боковым краям полочек, вырезу горловины связать: 1 ряд — * 1 ст. с/н, 1 в. п. *; 2-й и 3-й ряды — ст. б/н. На правой полочке в последнем ряду выполнить 6 отверстий для пуговиц цепочками из в. п. Пришить пуговицы.



Схема 3.1

○ — воздушная петля

† — столбик с накидом

‡ — столбик с 3-мя накидами

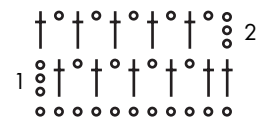
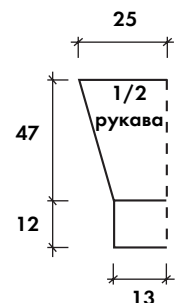
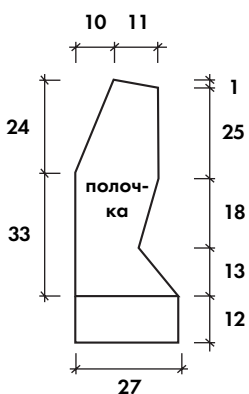

Схема 3.2



Модель 4

Свитер ажурный размер 46-48

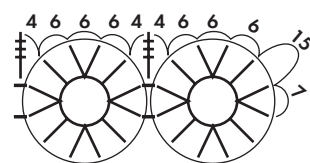
Вам потребуется: 450 г пряжи (50% шерсть, 50% ангора);
спицы №4,5; круговые спицы № 3,5.

Платочная вязка: см. стр. 7.

Плотность вязания: 19 п. x 24 р. = 10 x 10 см.

Внимание! При вязании узора полотно сжато, поэтому измерения нужно проводить, слегка растягивая деталь.

Спинка: набрать 98 п. и связать 2 ряда платочной вязкой, продолжить узором по схеме 4. Для пройм на высоте 46 см от начала закрыть с обеих сторон по 5 п. и далее в каждом 2-м ряду 1 раз по 3 п. и 2 раза по 2 п. На высоте 64 см от начала закрыть для выреза горловины средние 10 п. и далее обе стороны закончить раздельно. Для закругления закрыть в каждом 2-м ряду 2 раза по 3 п. На высоте 66 см от начала закрыть оставшиеся 26 п. плеча.

Перед: аналогично спинке, но выреза горловины на высоте 58 см закрыть средние 10 п. и далее обе стороны закончить раздельно. Для закругления закрыть в каждом 2-м ряду 1 раз 3 п., 1 раз 2 п. и 1 раз 1 п. На высоте 66 см от начала закрыть 26 п. плеча.

Рукав: набрать 50 п. и вязать 4 ряда платочной вязкой, продолжить узором по схеме 4. Для скоса прибавить с обеих сторон каждым 8-м рядом по 1 п. 12 раз (= 74 п.). Для оката на высоте 42 см от начала закрыть с обеих сторон по 5 п., далее закрывать в каждом 2-м ряду по 2 п. На высоте 57 см от начала закрыть все петли.

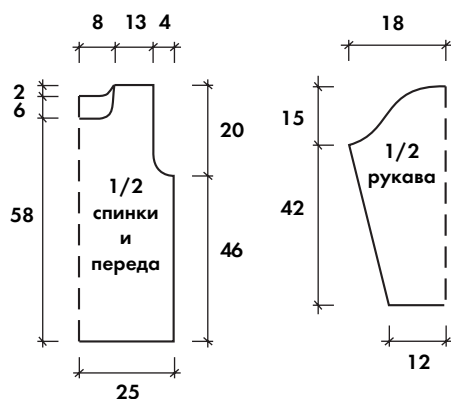

Сборка: выполнить плечевые швы. По краю выреза горловины на круговые спицы набрать 96 п. и вязать 15 см узором по схеме 4, при этом в четных рядах петли вязать, как для лицевой стороны. По окончании связать 6 рядов платочной вязкой, петли закрыть, не стягивая. Выполнить боковые швы и швы рукавов.



Схема 4

⊕ — лицевая петля

• — изнаночная петля

○ — накид

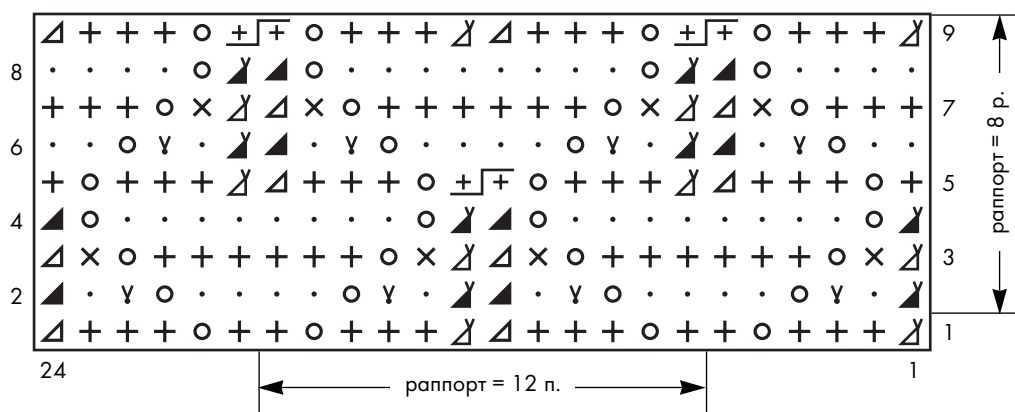
∩ — изнаночная скрещенная петля

▲ — 2 петли вместе изнаночной скрещенной

Δ — 2 петли вместе лицевой скрещенной

⊕+ — 1 петлю оставить за работой, следующую провязать лицевой, затем снятую петлю — лицевой

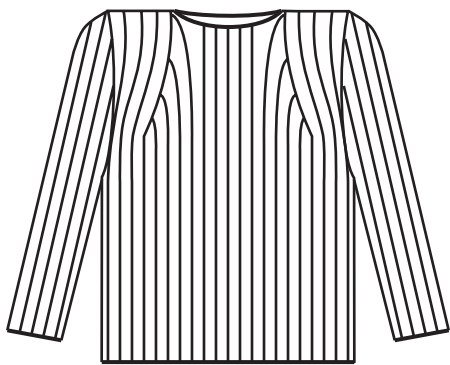

Модель 5

Пуловер двухцветный

размер 44-46

Вам потребуется: 250 г пряжи белого цвета и 300 г пряжи черного цвета (100% шерсть); спицы №4 и спицы, заостренные с двух концов, №5; круговые спицы №4.

Бейка: 1-й - 2-й ряды — лицевая гладь, 3-й ряд — * 2 вместе лицевой, накид *; 4-й ряд — изнаночные петли.

Основной узор: двухцветная английская резинка.

1-й - 3-й ряды — лицевая гладь черной нитью, при чем третий ряд выполнить спицей №5.

Работу не переворачивать, а петли передвинуть на другой конец спицы и ввести белую нить.

4-й ряд, нить белого цвета — кром., * 1 лицевая, 1 петлю снять с накидом, повторять от * до конца ряда.

5-й ряд, нить черного цвета — работу повернуть, изнаночную петлю снять с накидом, петлю с накидом вязать лицевой.

6-й ряд — не переворачивая работы, петли передвинуть на другой конец спицы и вязать белой нитью — лицевую петлю снять с накидом, петлю с накидом вязать изнаночной.

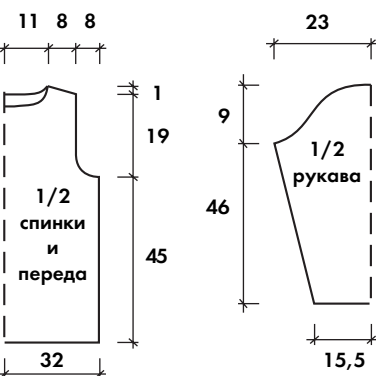

7-й ряд, нить черного цвета — работу повернуть, лицевую петлю снять с накидом, петлю с накидом вязать изнаночной.

8-й ряд — не переворачивая работы, петли передвинуть на другой конец спицы и вязать белой нитью — изнаночную петлю снять с накидом, петлю с накидом вязать лицевой.

Повторять 5-й - 8-й ряды.

Т. о., каждый лицевой и каждый изнаночный ряды вяжутся сначала нитью одного цвета (5-й и 7-й ряды), и тут же нитью другого цвета (6-й и 8-й ряды).

Плотность вязания: 11 п. x 14 р. = 10 x 10 см.

Спинка: на спицы №4 набрать черной нитью 71 п. и связать 4 ряда бейки. Продолжить вязание основным узором спицами №5. На высоте 45 см от начала для пройм закрыть с обеих сторон по 3 п. и далее в каждом 2-м ряду 2 раза по 2 п. и 1 раз 1 п. (= 55 п.). Далее на 24-х рядах выполняются выточки: 1 кром., * 1 п. снять с накидом, 1 п. провязать * — повторить 5 раз; 3 п. провязать вместе; * 1 п. провязать, 1 снять с накидом * — повторить 13 раз; 1 п. провязать, 3 п. провязать вместе; * 1 п. снять с накидом, 1 п. провязать * — повторить 5 раз; кром. **Внимание!** Рисунок основного узора должен сохраняться. Убавление петель для выточки повторить еще 3 раза в каждом 4-м ряду. В результате останется 39 п. Для выреза горловины на высоте 64 см от начала вязания закрыть средние 13 п. и далее обе стороны закончить отдельно. Одновременно с внешнего края плеча оформить скосы, закрыв по 3 п. В следующем ряду, начало которого выполняется с соответствующего края, закрыть для закругления выреза горловины 2 п., для скоса плеча 3 п. В следующем ряду, начало которого выполняется с внешнего края плеча, закрыть оставшиеся петли.

Перед: аналогично спинке, но для выреза горловины на высоте 62 см от начала закрыть средние 9 п. и далее обе стороны закончить отдельно. Для закругления выреза горловины закрыть в каждом 2-м ряду 2 раза по 2 п. Скос плеча выполнить по описанию спинки.

Рукав: на спицы №4 набрать черной нитью 38 п. и вязать 4 ряда бейки. Продолжить вязание спицами №3 узором. Для скосов прибавить с обеих сторон по 1 п. через каждые 5 см 9 раз (=56 п.). На высоте 46 см от начала для оката закрыть с обеих сторон 1 раз по 3 п., 1 раз по 2 п., далее в каждом 2-м ряду 8 раз по 2 п., в каждом 3-м ряду по 3 п. На высоте 55 см от начала закрыть все петли.

Сборка: выполнить плечевые швы. По краю выреза горловины для бейки с изнаночной стороны черной нитью набрать на круговые спицы 48 п. и вязать 4 ряда бейки и 3 ряда лицевой глади, бейку сложить по 3-му ажурному ряду, петли прикеттлывать. Выполнить боковые швы и швы рукавов. Края низа изделия и рукавов сложить по ажурному ряду бейки и прикеттлывать.



Модель 6

Пуловер размер 44-46

Вам потребуется: 500 г пряжи (50% хлопок, 50% акрил);
спицы №2,5; крючок №2.

Шнуробразный набор петель: см. "Секреты мастерства", стр. 7.

Лицевая гладь: см. стр. 7.

Плотность вязания: 24 п. x 31 р. = 10 x 10 см.

Спинка: набрать 121 п. "шнуробразным" способом и связать 1 ряда изнаночными петлями, продолжить вязание в следующей последовательности: кром., 2 п. лиц. глади, * 13 п. узором по схеме 6, 4 п. лицевой глади* — выполнить 6 раз, 13 п. узором по схеме 6, 2 п. лицевой глади, кром. Выполнив раппорт схемы в высоту 1 раз, продолжить лицевой гладью. Для пройм на высоте 42 см от начала закрыть с обеих сторон по 2 п. и далее в каждом 2-м ряду 5 раз по 2 п. На высоте 63 см от начала закрыть для выреза горловины средние 25 п. и далее обе стороны закончить раздельно. Для закругления закрыть в каждом 2-м ряду 1 раз 5 п., 1 раз 3 п. и 1 раз 2 п. На высоте 65 см от начала закрыть оставшиеся 26 п. плеча.

Перед: аналогично спинке, но для выреза горловины на высоте 57 см закрыть средние 19 п. и далее обе стороны закончить раздельно. Для закругления закрыть в каждом 2-м ряду 2 раза по 3 п., 2 раза по 2 п. и 3 раза по 1 п. На высоте 65 см от начала закрыть 26 п. плеча.

Рукав: набрать 72 п. "шнуробразным" способом и связать 1 ряд изнаночными петлями, продолжить вязание в следующей последовательности: кром., 3 п. лиц. глади, * 13 п. узором по схеме 6, 4 п. лицевой глади* — выполнить 3 раза, 13 п. узором по схеме 6, 3 п. лицевой глади, кром. Выполнив раппорт схемы в высоту 1 раз, продолжить лицевой гладью. Для скоса прибавить с обеих сторон через каждые 5 см по 1 п. 9 раз (= 90 п.). Для оката на высоте 46 см от начала закрыть с обеих сторон по 2 п., далее закрывать в каждом 2-м ряду 13 раз по 2 п., 2 раза по 4 п. и 1 раз 18 п. На высоте 56 см от начала закрыть все петли.

Сборка: выполнить плечевые швы. По краю выреза горловины связать крючком кайму по схеме А. Выполнить боковые швы и швы рукавов.

- + — лицевая (по изнаночной стороне — изнаночная)
- o — накид (по изнаночной стороне — изнаночная)
- Δ — 2 петли вместе лицевой с наклоном вправо (спица вводится слева направо)
- ▴ — 2 петли вместе лицевой с наклоном влево (снять 1-ю и 2-ю петли как при лицевом вязании, затем снова надеть их на левую спицу и провязать вместе лицевой, вводя спицу справа налево)
- △ — снять петлю, как при лицевом вязании, 2 следующие провязать вместе лицевой и протянуть образовавшуюся петлю через снятую
- — "шишечка": из 1 петли вывязать 3 (лицевая, накид, лицевая), вязание повернуть, все 3 петли провязать изнаночными, вязание повернуть и вязать 3 петли вместе лицевой



Схема А

- o — возд. п.
- + — ст. б/н
- † — ст. с/н



Схема 6



Модель 7

Свитер
размер 46-48

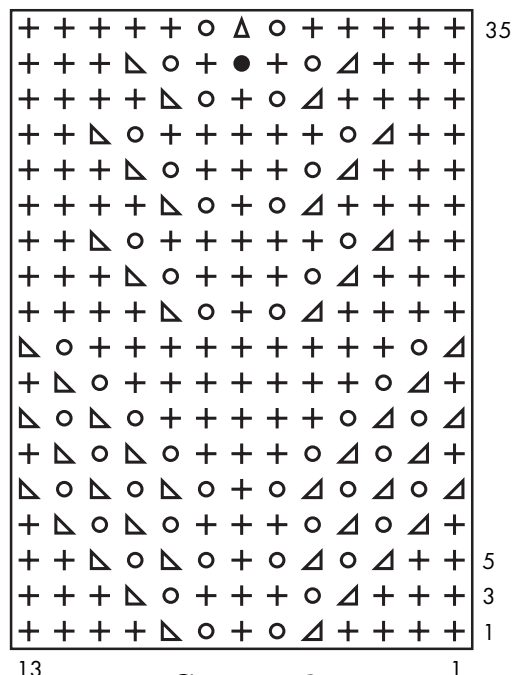
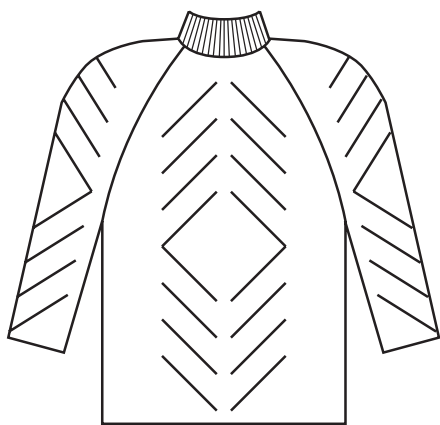
Вам потребуется: 600 г пряжи (п/шерсть);
спицы №3,5; круговые спицы № 3,5.

Шнурообразный набор петель: см. "Секреты мастерства", стр. 7.

Резинка 1: 1 лицевая, 1 изнаночная.

Полупатентная резинка:

1-й ряд — 1 лицевая, 1 изнаночная;

2-й ряд — по рисунку: над лицевой вязать лицевую,
над изнаночной вязать изнаночную;

3-й ряд — 1 лицевая в петлю нижнего ряда (петля над ней
распускается), 1 изнаночная.

Повторять 2-й - 3-й ряды).

Лицевая гладь: см. стр. 7.

Плотность вязания: 21 п. x 28 р. = 10 x 10 см.

Спинка (перед): набрать 106 п. "шнурообразным" способом и вязать следующим образом: кром., 22 п. лицевой глади, 60 п. узором по схеме 7, 22 п. лицевой глади, кром. Для скосов реглана на высоте 35,5 см от начала закрыть с обеих сторон по 5 п. и в следующем 2-м ряду по 2 п. Далее закрыть в лицевых рядах с обеих сторон 30 раз по 1 п. следующим образом: с правого края 3-ю и 4-ю петлю от кромочной провязывать вместе лицевой с наклоном влево (снять 1 п., как при лицевом вязании, следующую провязать лицевой и протянуть через снятую петлю); с левого края 3-ю и 4-ю петлю от кромочной провязывать вместе лицевой.



На высоте 58,5 см от начала снять оставшиеся 32 п. на дополнительную спицу.

Рукав: набрать 52 п. "шнурообразным" способом и вязать следующим образом: кром., 50 п. узором по схеме 7, начиная с 6-й петли схемы и заканчивая 50-й петлей, кром. Для скосов рукава прибавить с обеих сторон по 1 п. в каждом 6-м ряду 6 раз и в каждом 4-м ряду 15 раз (= 94 п.). Первые 5 прибавленных петель включить в узор по схеме 7, остальные вязать лицевой гладью. Для скосов реглана на высоте 38,5 см от начала закрыть петли по описанию спинки. На высоте 58,5 см от начала снять оставшиеся 20 п. на дополнительную спицу.

Сборка: выполнить все швы. Перевести все снятые петли выреза горловины (= 104 п.) последовательно (спинка, рукав, перед, рукав) на круговые спицы и связать 2 ряда резинкой 1, при этом в первом ряду провязывать последнюю петлю каждой детали с первой петлей следующей вместе одной петлей (= 100 п.). Продолжить вязание воротника полупатентной резинкой. На высоте 15 см петли закрыть, не стягивая (для этого можно воспользоваться спицами на 1 размер больше, провязав ими последний ряд).

Секреты мастерства

* Плечевой шов.

Для выполнения шва в плечевой части петли не закрывают, а оставляют на дополнительной спице. Когда готовы обе детали (переда и спинки), их соединяют лицо к лицу, провязывая по 2 петли вместе: одну с детали переда, другую с детали спинки

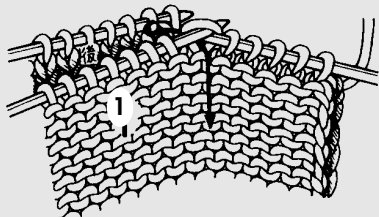

(рис. 1). В следующем ряду петли закрывают (рис. 2).

При желании можно провязывать петли вместе и одновременно закрывать.

Связанный таким образом шов эластичнее и с лицевой стороны практически незаметен.

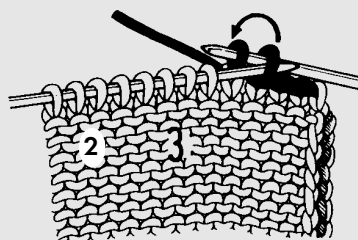

- — лицевая (по изн. стороне — изнаночная)
- ∨ — лицевая скрещенная из протяжки между петлями
- △ — 2 петли вместе лицевой с наклоном вправо (спица вводится слева направо)
- ▴ — 2 п. вместе лицевой с наклоном влево (снять 1-ю и 2-ю петли как при лицевом вязании, затем снова надеть их на левую спицу и провязать вместе лицевой, вводя спицу справа налево)

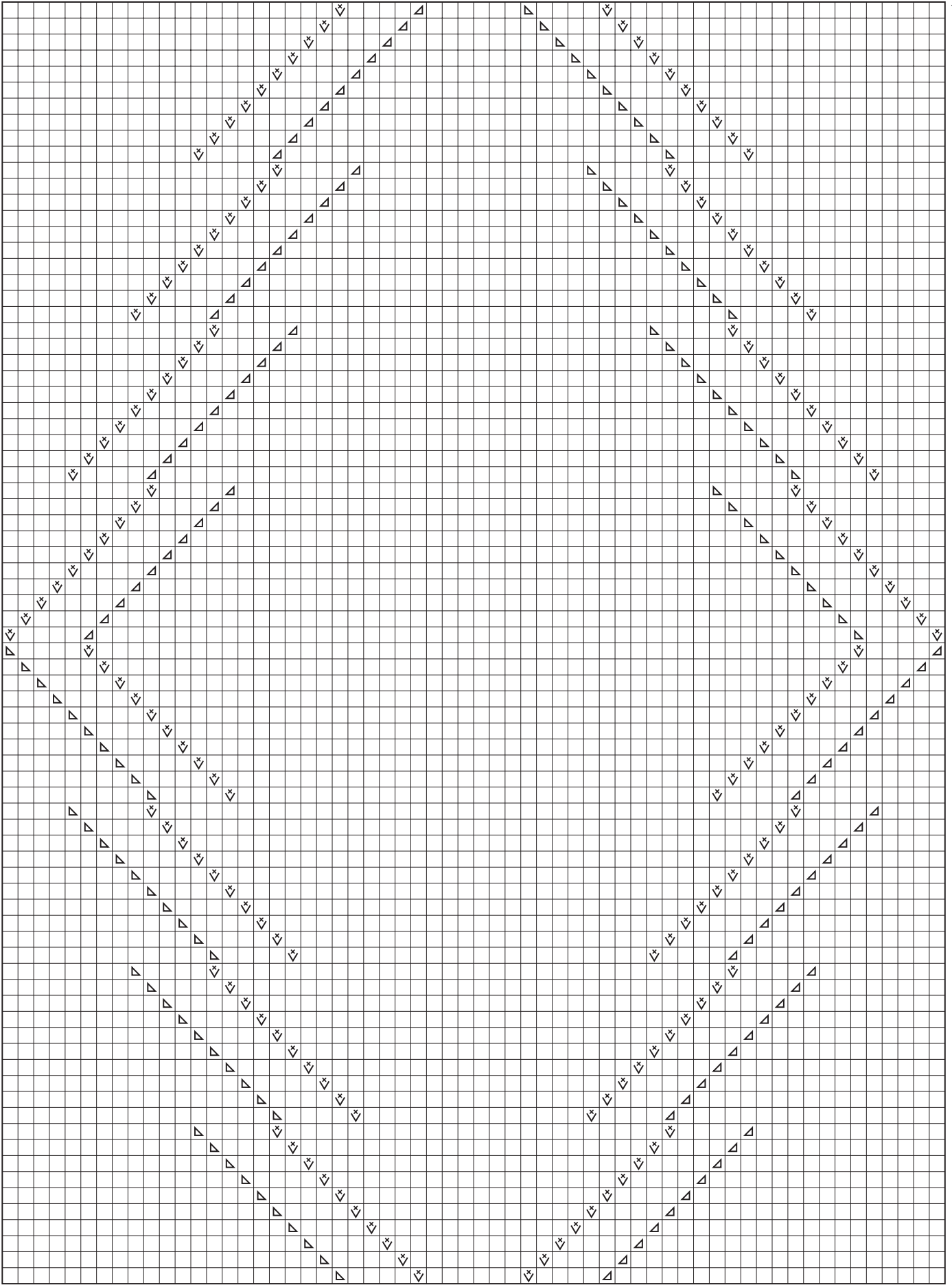

60

Схема 7

1

5
3
1



Модель 8

Пуловер с каймой

(автор Дымкова Елена)

размер 52-54

Вам потребуется: 500 г пряжи (100% шерсть); крючок № 3.

Основной узор: вязать по схеме 8.3, число петель кратно 8. Вязать петли до раппорта, затем повторять раппорт, заканчивать ряд петлями после раппорта.

Ажурная кайма: вязать по схеме 8.1 (раппорт = 4-9 ряды). Связать 30 раппортов и соединить последний с первым в кольцо. Далее по верхней кромке каймы для образования ровного края выполняется 1 ряд следующим образом: между верхними лепестками вяжутся цепочки по 5 в. п. и 1 ст. б/н в лепесток. Затем связать вторую часть каймы по схеме 8.2.

Плотность вязания: 23 в. п. x 16 р. = 10 x 10 см.

Выполнение работы: связать кайму. Затем разделить кольцо пополам и вязать отдельно перед и спинку.

Спинка: на половине каймы вязать основным узором по схеме 8.3 (= 17 раппортов). Для пройм на высоте 27 см от каймы закрыть с обеих сторон по 2 раппорта (см. схеме А). На высоте 53,5 см от каймы выполнять плечевые скосы, оставив по 1,5 раппорта с обеих сторон, и в следующем ряду еще 2 раппорта. Для выреза горловины на высоте 55 см от каймы оставить 6 средних раппортов. Работу закончить на высоте 56,5 см от каймы.

Перед: на второй половине каймы вязать аналогично спинке. Для выреза горловины на высоте 42,5 см от каймы оставить 6 средних раппортов. На высоте 55,5 см от каймы выполнить плечевые скосы, как на спинке.

Рукав: связать цепочку из 64 в. п. и далее вязать 35 см основным узором по схеме 8.3 (= 8 раппортов). Для скосов прибавить 4 раза по 0,5 раппорта с обеих сторон (= 12 раппортов). Для скоса проймы на высоте 35 см от начала убавить 4 раза по 0,5 раппорта с обеих, затем 4 ряда вязать прямо, далее убавить по 0,5 раппорта с обеих сторон, 4 ряда вязать прямо и убавить 2 раза по 0,5 раппорта. На высоте 55 см от начала работу закончить (= 4 раппорта).

Сборка: выполнить плечевые и боковые швы, швы рукавов. По краю выреза горловины и рукавов связать: 1-й ряд — ст. б/н; 2-й ряд — * 1 ст. с/н, 1 в. п. *; 3-й и 4-й ряды — ст. б/н.



Схема 8.3



Схема 8.1

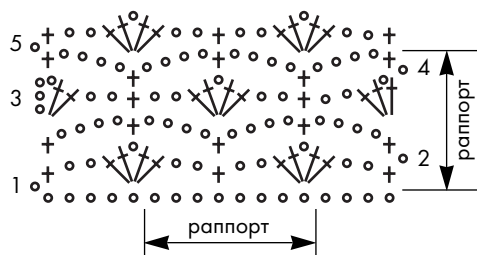
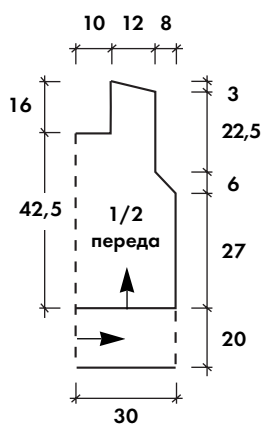
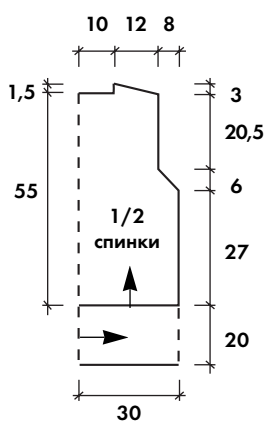

Схема 8.2

- — воздушная петля
- + — столбик без накида
- † — столбик с накидом
- ‡ — столбик с 3-мя накидами

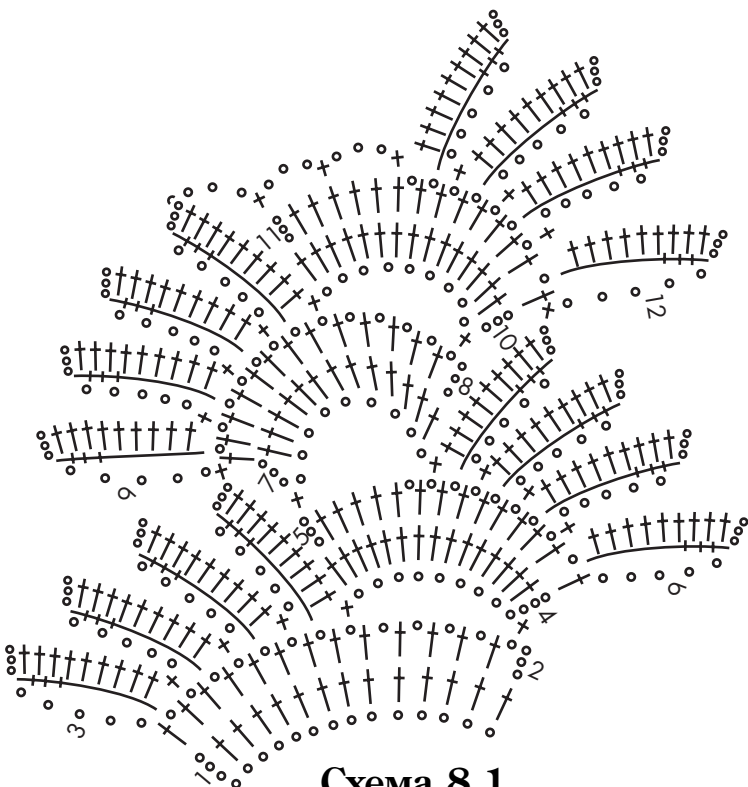

Схема А

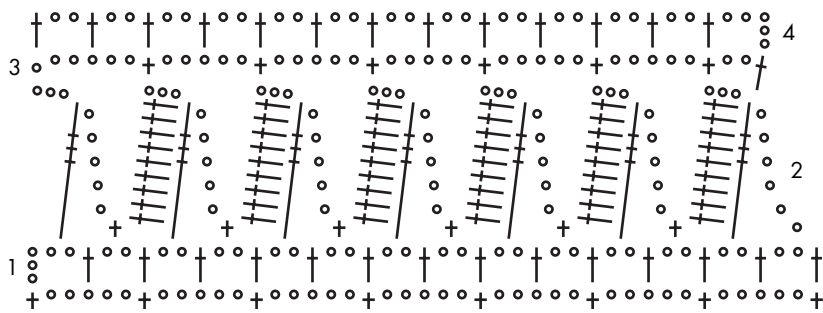

Схема Б

Костюм: жилет (9), юбка (10), жакет (11)
(автор Хурса Раиса Валентиновна)

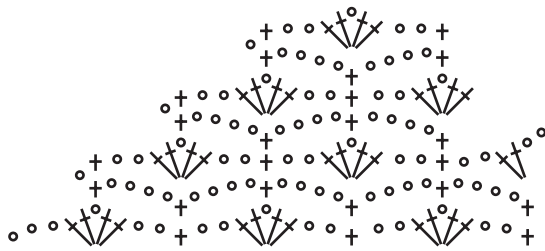

Модель 9

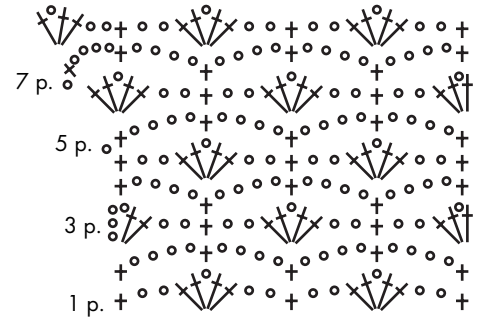
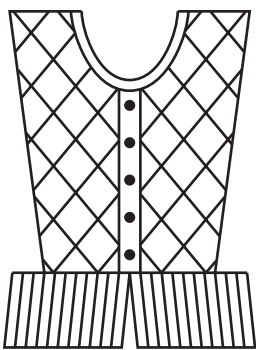
Жилет
размер 48

- Вам потребуется:** 250 г пряжи (шерсть); спицы №2,5; круговые спицы №2,5; 2 отрезка узкой резинки по 14-15 см; 5 пуговиц диаметром 1,5 см.
- Резинка:** 1 лицевая, 1 изнаночная.
- Узор для баски:** 3 п. лицевой глади, 4 п. изнаночной глади.
- Изнаночная гладь:** см. стр. 7.
- Двойная резинка:** 1-й ряд — *1 лицевая, 1 петлю снять, нить перед работой*.

В следующих рядах снятую в предыдущих рядах петлю вязать лицевой, а следующую петлю снимать, нить перед работой.

Плотность вязания: 26,5 п. x 37 р. = 10 x 10 см.

Спинка: набрать 66 п. и вязать, распределив петли в следующей последовательности: 1 кром., 3 п. изнаночной глади, 58 п. узора по схеме 9 (между первой и последней петлями схемы повторить 4 раза раппорт), 3 п. изнаночной глади, 1 кром. Для расширения спинки прибавить с обеих сторон по 1 п. попеременно в каждом 6-м и 8-м ряду 23 раза (= 112 п.), при этом новые петли вводить в узор по схеме 9. На высоте 38 см от начала для выреза горловины закрыть средние 14 п. и далее обе стороны закончить раздельно. Для закругления закрыть в каждом 2-м ряду с внутренней стороны 4 раза по 3 п., 2 раза по 2 п. и 1 раз 1 п. На высоте 40 см от начала для скоса плеча закрыть с внешней стороны 4 раза по 8 п.

Полочка: вяжется вместе с планкой. Набрать 49 п. и вязать, распределив петли в следующей последовательности: для левой полочки — 1 кром., 6 п. изнаночной глади, 30 п. узором по схеме 9 (между первой и последней петлями схемы повторить 2 раза раппорт), 11 п. резинки, 1 кром.; для правой полочки — в зеркальном отражении. Для расширения полочки с внешнего края прибавить по 1 п. попеременно в каждом 6-м и 8-м ряду 18 раз (= 67 п.), при этом новые петли вводить в узор по схеме 9. На правой планке выполнять отверстия для пуговиц на 6-м ряду от низа и с интервалом в 26 рядов: закрыть средние 3 п. планки, а в следующем ряду набрать 3 петли над закрытыми. Для выреза горловины на высоте 30 см от начала закрыть с внутреннего края 22 п. и далее для закругления закрыть в

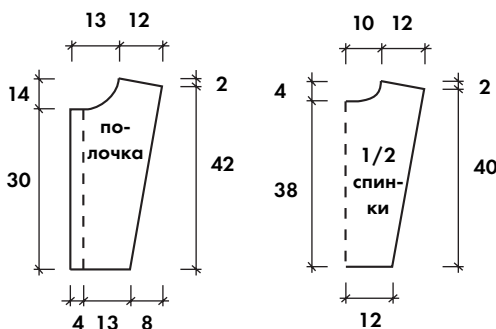

каждом 2-м ряду 8 раз по 1 п. На высоте 42 см от начала выполнить скос плеча по описанию спинки.

Баска: на круговые спицы набрать 243 п. и вязать узором для баски 9 см, петли закрыть.

Сборка: готовые детали наколоть на выкройку, накрыть влажной тканью, отпарить, дать высохнуть. Выполнить плечевые швы. По краю выреза горловины для бейки набрать на круговые спицы 256 п. и вязать 8 рядов "двойной резинкой", петли закрыть в следующем порядке: * 2 п. провязать вместе, полученную петлю надеть на левую спицу, 2 п. провязать вместе, полученную петлю надеть на левую спицу*, повторять от* до*. Между боковыми краями переда и спинки остается зазор, поэтому необходимо выполнить бейку для ровного красивого края этих деталей. Выполняется она аналогично бейке горловины на 298 петлях. На уровне груди боковой край полочки нужно слегка присборить для облегания. Верхний край баски припосадить на крепкую нить и пришить к спинке и полочкам до планки. Оставшиеся свободными верхние края баски обвязать крючком, связав 1 ряд "рачьего шага" (см. "Секреты мастерства", стр. 7), и аккуратно пришить узкую резинку с изнаночной стороны. Пришить пуговицы.

Модель 10

Юбка

размер 48

Вам потребуется: 400 г пряжи (шерсть); спицы №2,5; круговые спицы №2,5; 75 см узкой резинки; замок-молния 18 см; 4 пуговицы диаметром 1,3 см; 10 см капроновой или атласной ленты.

Резинка: 1 лицевая, 1 изнаночная.

Узор для оборки: раппорт — * 3 п. лицевой глади, 4 п. изнаночной глади*. Для расширения оборки книзу 2 раза через каждые 4 см прибавить в одном ряду по 1 п. изнаночной глади в каждом раппорте.

Лицевая гладь, изнаночная гладь: см. стр. 7.

Двойная резинка: 1-й ряд — * 1 лицевая, 1 петлю снять, нить перед работой*. В следующих рядах снятую в предыдущих рядах петлю вязать лицевой, а следующую петлю снимать, нить перед работой.

Основной узор: схема 9.

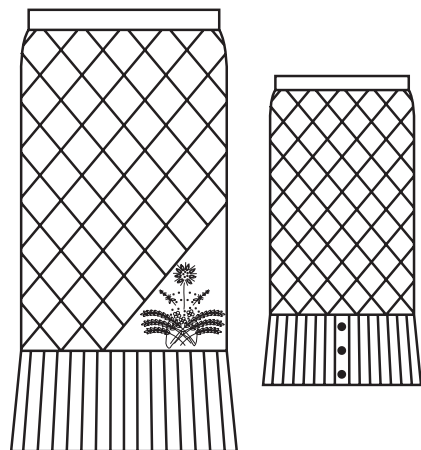

18 *Ксюша*



Схема 9

- + — лицевая петля
- — изнаночная петля
- ∩ — снять петлю, нить перед работой
- ∪ — накид, провязать 2 изнаночные и протянуть через накид
- ⊕ — 1 петлю оставить за работой, следующую провязать лицевой, затем снятую петлю — лицевой
- ⊖ — 1 петлю оставить перед работой, следующую провязать лицевой, затем снятую петлю — лицевой

Плотность вязания: 29 п. x 37 р. = 10 x 10 см.

Выполнение работы: юбка состоит из двух полотнищ — заднего и переднего, связанных снизу вверх и оборки, связанной сверху вниз. На оборке сзади расположена шлица, застегивающаяся на 3 пуговицы. На переднем полотнище в нижнем левом углу — вышивка в виде стилизованного букета цветов, перехваченного бантиком из капроновой или атласной ленты.

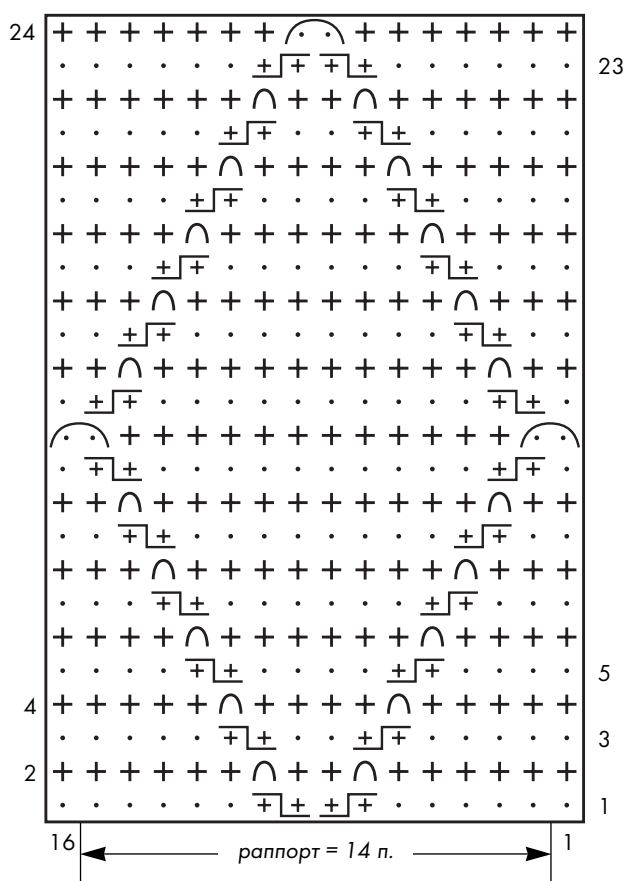
Заднее полотнище: набрать 144 п. бросовой нитью (х/б) и вязать лицевой гладью 4 ряда, затем продолжить основной нитью и вязать основным узором, распределив петли в следующей последовательности: 1 кром., повторить раппорт узора по схеме 9 между 1-й и последней петлями, 1 кром. На высоте 32 см от начала для скоса к талии убавить с обеих сторон по 1 п. в каждом 6-м ряду 8 раз (= 128 п.), при этом сохраняя рисунок узора по схеме 9. На высоте 44 см от начала для последующего вязания пояса петли снять на запасную спицу. Повернуть полотнище нижним краем вверх, отметить бросовую нить, откры-

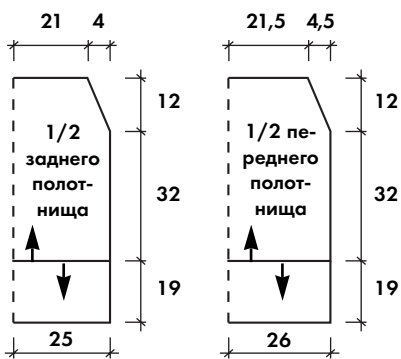

тые петли надеть на спицу и вязать 8 рядов “двойной резинкой”, при этом в первом ряду равномерно прибавить 60 п., провязывая их скрещенной из протяжки между петлями (= 188 п.). Затем вязать оборку со шлицей, состоящую из правой и левой половинок, которые вяжутся отдельно (шлица левой половинки накладывается на шлицу правой). Сначала вяжется правая половинка оборки: 1 кром., 87 п. вязать узором для оборки, 13 п. резинкой — шлица, 1 кром. Выполнять расширение оборки согласно описанию. На высоте 19 см от начала оборки петли закрыть. Левая половинка оборки с верхней шлицей вяжется в зеркальном отражении, при этом 13 п. для шлицы и кромочная петля набираются из кромочной и петель нижней шлицы. Для пуговиц на верхней шлице выполняются отверстия в 8-м ряду от начала и с интервалом в 15 рядов: в одном ряду закрыть 3 п.,

в следующем над ними набрать 3 новые п.

Переднее полотнище: набрать 158 п. бросовой нитью (х/б) и вязать лицевой гладью 4 ряда, затем продолжить основной нитью и вязать, распределив петли в следующей последовательности: 1 кром., 84 п. изнаночной глади, 72 п. узора по схеме 9, 1 кром. В каждом лицевом ряду расширять узор основной вязки на 1 п. за счет петель изнаночной глади, т. о. основной узор полностью заменит изнаночную гладь. На высоте 32 см от начала для скоса к талии убавить с обеих сторон по 1 п. в каждом 6-м ряду 8 раз (= 42 п.), при этом сохранять рисунок узора по схеме 9. На высоте 44 см от начала для последующего вязания пояса петли снять на запасную спицу. Повернуть полотнище нижним краем вверх, отметить бросовую нить, открытые петли надеть на спицу и вязать 8 рядов “двойной резинкой”, при этом в первом ряду равномерно прибавить 56 п., провязывая их скрещенной из протяжки между петлями (= 198 п.). Затем вязать оборку соответствующим узором. Выполнять расширение оборки согласно описанию.

На высоте 19 см от начала оборки петли закрыть.

Выполнение пояса: на круговые спицы надеть открытые петли обоих полотнищ юбки и вязать для пояса 16 рядов “двойной резинкой”. Петли закрыть следующим образом: * 2 п. провязать вместе, полученную петлю надеть на левую спицу, 2 п. провязать вместе, полученную петлю надеть на левую спицу, 3 п. провязать вместе, полученную петлю надеть на левую спицу*, повторять от* до*.

Сборка: готовые детали наложить на выкройку, накрыть влажной тканью, отпарить, дать высохнуть. Выполнить вышивку букета по схеме А на треугольнике изнаночной глади переднего полотнища. Веточки слева выполнить в бежевом (рококо) (в середине - узелки) зеркальном отражении. Выполнить боковые швы юбки, вшить замок-молнию. При сшивании обратить внимание на совмещение рисунка переда и спинки. На поясе юбки выполнить петлю для пуговицы, пришить пуговицу к поясу юбки и 3 пуговицы к шлице. В пояс втянуть резинку, закрепив ее концы у коротких краев пояса.



Схема А



Модель 11

Жакет с отложным двухцветным воротничком размер 48

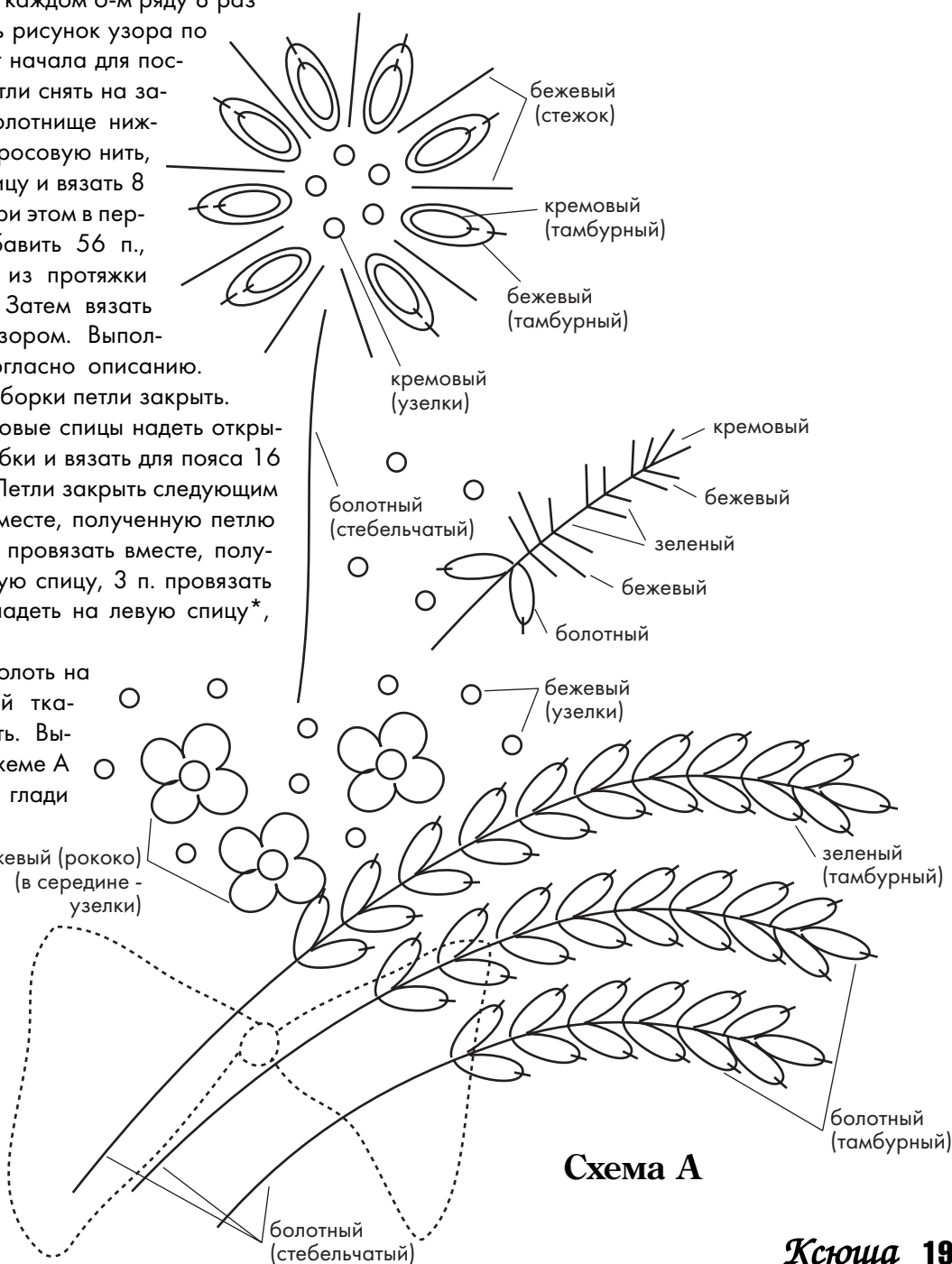
Вам потребуется: 220 г пряжи терракотового цвета, 140 г пряжи бежевого, 100 г пряжи зеленого и 40 г пряжи болотного цвета (шерсть); спицы №2,5; круговые спицы №2,5; 6 пуговиц, диаметром 2 см, два маленьких крючка.

Резинка: 1 лицевая, 1 изнаночная.

Лицевая гладь: см. стр. 7.

Двойная резинка: 1-й ряд — * 1 лицевая, 1 петлю снять, нить перед работой*. В следующих рядах снятую в предыдущих рядах петлю вязать лицевой, а следующую петлю снимать, нить перед работой.

Плотность вязания: 24 п. x 40 р. = 10 x 10 см.

Последовательность цветных полос: 2 ряда — бежевая, 4 ряда — терракотовая, 1 ряд — бежевая, 2 ряда — болотная, 1 ряд — бежевая, 4 ряда — терракотовая, 2 ряда — бежевая, 4 ряда — зеленая.

Спинка: бежевой нитью набрать 82 п. и вязать лицевой гладью, чередуя цвета пряжи по рядам в описанной последовательности. Для скоса, начиная с 3-го ряда, прибавить с обеих сторон по 1 п. в каждом 2-м ряду 17 раз (= 116 п.). На высоте 36 см от начала для пройм закрыть с обеих сторон по 6 п. и далее для закругления закрыть в каждом 2-м ряду 1 раз по 3 п., 1 раз по 2 п. и 1 раз по 1 п. На высоте 59 см для выреза горловины закрыть средние 12 п. и далее обе стороны закончить раздельно. Для закругления закрыть в каждом 2-м ряду с внутренней стороны 1 раза 3 п., 2 раза по 2 п. и 1 раз 1 п. На высоте 60 см от начала для скоса плеча закрыть с внешней стороны в каждом 2-м ряду 4 раза по 8 п.

Полочка: бежевой нитью набрать 42 п. и вязать лицевой гладью, чередуя цвета и выполнив скос бокового края, как на спинке (= 59 п.). На высоте 34 см от начала выполнить вытачку укороченными рядами: для этого не довязывать до боковой кромки в каждом 2-м ряду по 5 петель 5 раз, а в следующих 10-ти рядах прибавлять в каждом 2-м ряду по 5 п. из числа оставленных непровязанными. Так как в результате длина полочки увеличится на 4-5 см по сравнению с длиной спинки (на выкройке высота внутренней стороны переда указана в скобках), то дальнейшие измерения нужно проводить с учетом этого изменения, то есть от

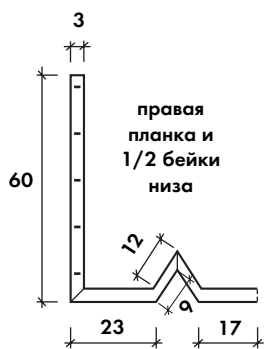
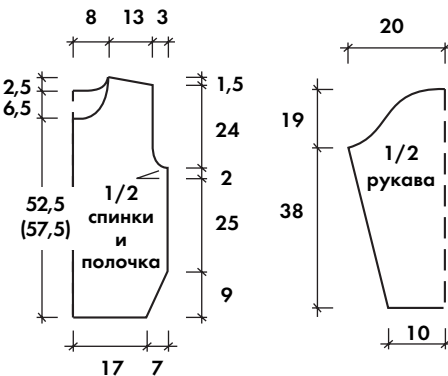

линии вытачки. Т. о. провязать еще 2 см от линии вытачки и выполнять пройму рукава, закрыть с боковой стороны 6 п. и далее в каждом 2-м ряду 1 раз 3 п., 1 раз 2 п. и 1 раз 1 п. На высоте 16,5 см от начала проймы для выреза горловины закрыть с внутреннего края 7 п. и далее для закругления закрыть в каждом 2-м ряду 1 раз 3 п., 2 раза по 2 п. и 1 раз 1 п. На высоте 24 см от начала проймы выполнить скос плеча по описанию спинки.

Вторая полочка вяжется в зеркальном отражении.

Рукав: бежевой нитью набрать 48 п. и вязать лицевой гладью, чередуя цвета пряжи по рядам в описанной последовательности. Для скосов прибавить с обеих сторон по 1 п. в каждом 6-м ряду 24 раза (= 96 п.). На высоте 38 см от начала для оката закрыть с обеих сторон по 6 п. и далее для закругления закрыть в каждом 2-м ряду 1 раз по 4 п., 1 раз по 2 п., 26 раз по 1 п., 2 раза по 2 п., 1 раз по 3 п., оставшиеся петли закрыть в одном ряду. Для бейки рукава набрать терракотовой нитью 12 п. и вязать 20 см резинкой. Петли закрыть.

Планки и бейка низа: вязать резинкой сплошную полосу, шириной 3 см, по контуру изделия: набрать 14 п. терракотовой нитью и вязать правую планку, начиная от верхнего края, при этом выполнить 6 отверстий для пуговиц, первое из которых в 6-м ряду, остальные с интервалом в 36 рядов. Для отверстия закрыть 4 средние петли, а в следующем ряду набрать над ними 4 п. Связав 57,5 см выполнить уголок между планкой и бейкой низа, используя укороченные ряды: не довязывать в каждом 2-м ряду по 2 п. 6 раз, затем ввести их в работу в обратном порядке. На восстановленных 14 петлях вязать прямо 17 см, после чего аналогично выполнить 3 уголка для бокового выреза (см выкройку планки и бейки низа). Далее вязать прямо 34 см для низа спинки и снова выполнить 3 уголка для второго выреза. Далее вязать бейку низа и левую планку аналогично правой, но без отверстий для пуговиц.

Воротник: для правой половинки набрать бежевой нитью 85 п. и вязать резинкой 10 см, петли закрыть. Для второй половинки набрать столько же петель зеленой нитью и вязать 13 см, петли закрыть.

Сборка: готовые детали наколоть на выкройку, накрыть влажной тканью, отпарить, дать высохнуть. Выполнить плечевые и боковые швы. Пришить планки и бейку низа по контуру изделия. Сшить половинки воротника на высоту 3 см и расположить шов в середине выреза горловины спинки, пришить воротник, оставив свободными его концы по 6 см. С изнаночной стороны по краям воротника пришить крючки напротив петель. Петля для левой половинки выполнить по лицевой стороне у горловины у точки соединения правой половины воротника к горловине на расстоянии 6 см от планки. Петля для правой половинки воротника — на таком же расстоянии, но по изнаночной стороне у точки соединения воротника и горловины. Пришить бейки по низу рукавов, выполнить швы рукавов. Пришить пуговицы.

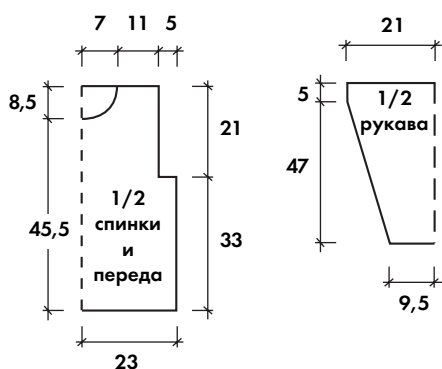
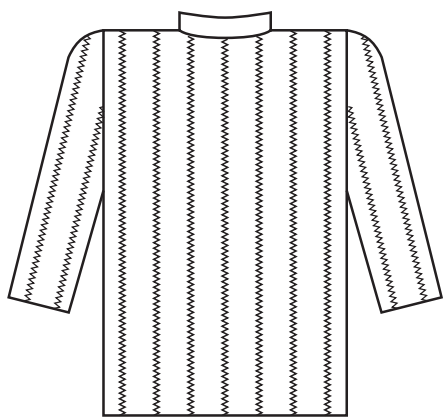

Модель 12

Пуловер размер 44-46

Вам потребуется: 400 г пряжи (п/шерсть, 150 м/50 г);
спицы №3; круговые спицы №3.

Резинка: 1-й и все нечетные ряды: 1 лицевая, 1 изнаночная;
2-й и все четные ряды: изнаночные петли.

Платочная вязка: лицевые и изнаночные ряды — изнаночные петли.

Плотность вязания: 22 п. x 35 р. = 10 x 10 см.

Спинка: набрать 103 п. и вязать 4 ряда резинкой. Продолжить вязание в следующей последовательности: 1 кром., * 1 п. платочной вязки, 4 п. лицевой глади, повторять от *, 1 п. платочной вязки, 1 кром. На высоте 33 см от начала для пройм закрыть с обеих сторон 1 раз по 12 п. (= 79 п.). На высоте 54 см от начала закрыть все петли.

Перед: аналогично спинке, но для выреза горловины на высоте 45,5 см от начала закрыть средние 11 п. и далее обе стороны закончить раздельно. Для закругления закрыть в каждом 2-м ряду 1 раз 3 п., 1 раз 2 п. и 3 раза по 1 п. На высоте 54 см от начала закрыть оставшиеся 26 петель.

Рукав: набрать 46 п. и вязать 4 ряда резинкой. Продолжить вязание в следующей последовательности: 1 кром., 4 п. лицевой глади, * 1 п. платочной вязки, 4 п. лицевой глади, повторять от *, 1 кром. Для скосов прибавить с обеих сторон по 1 п. в каждом 6-м ряду 6 раз и в каждом 4-м ряду 17 раз (=92 п.), включая их в узор. На высоте 52 см от начала закрыть все петли.

Сборка: выполнить плечевые швы. По краю выреза горловины для бейки

набрать на круговые спицы 92 п. и вязать 8 см резинкой, петли закрыть по рисунку. Бейку сложить пополам и пришить по изнаночной стороне. Выполнить боковые швы и швы рукавов.

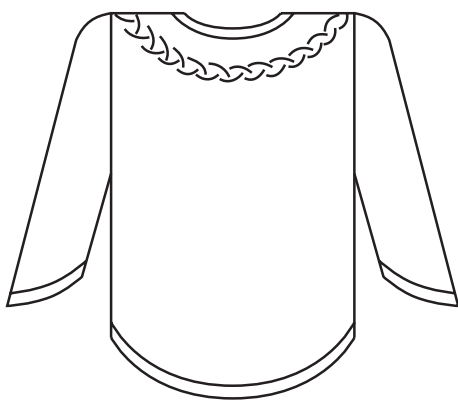

Модель 13

Пуловер (автор Бачикина Елена) Размер 46 (50)

Пуловер связан на ручной вязальной машине "Нева-5" из полушерстяных нитей 32/2 в 4 сложения лицевой гладью.

В тексте цифры, приведенные в скобках, относятся к 50 размеру.

Пуловер прямого силуэта. Рукава втачные, удлиненные, к низу немного расширенные. Низ рукавов и низ пуловера закруглены и отделаны обтачкой.

Вам потребуется: для 46 размера — 530 г,
для 50 размера — 600 г.

Плотность вязания: 1 см = 3,38 п = 4,556 р, что соответствует цифре

4,2 на регуляторе плотности (указатель регулятора плотности стоит против второй точки после цифры 4). Надо иметь в виду, что для других машин эта плотность получается при иных положениях регулятора.

Спинка и полочка. Вязание начинается бросовой нитью на плотности 5,1. Набрать 179 (193) петель. Провязать 6-8 рядов. Поставить плотность 4,2. Выдвинуть в ПНП все иголки, кроме средних 78 (92) иголок (в РП остаются по 39 (46)

иглол в обе стороны от нуля). Вязать основной нитью. Чтобы получить закругление, задвинуть в РП 12 раз по 4 иглолки с обеих сторон, 13-й раз задвинуть оставшиеся иглолки. Вязать прямо до проймы. Полочка получится длиннее спинки на величину, равную глубине нагрудной вытачки — 4,5 (5,5) см. В процессе сшивания вытачку зашить. Для оформления ростка на спинке за 10 рядов закрыть от центра к пройме 9 6 4 3 2 (10 6 4 3 2) петли и провязать 4 ряда прямо. В горловине полочки за 22 ряда от центра к пройме закрыть 8 4 2 2 2 1 1 1 1 1 1 (9 4 2 2 2 1 1 1 1 1 1) петли и 19 (23) ряда провязать прямо. Горловину и росток

лучше не закрывать, а закончить бросовой нитью, что удобно при отделке. Плечо закрыть в три приема.

Рукав. Вязание начинается бросовой нитью на плотности 5,2. Набрать 101 (115) петель. Провязать 6-8 рядов. Выдвинуть в ПНП все иглолки кроме средних 12 (26). Поставить плотность 4,2 и вязать основной нитью, переводя в РП 10 раз по 3 иглолки и 7 раз по 2 иглолки, пока все иглолки не перейдут в РП. Дальше вязать, делая убавки и прибавки согласно чертежу.

Обтачки. Для низа пуловера и низа рукавов начать и окончить вязание обтачек бросовой нитью.

Вязать в 4 нити плотностью 4,2 - 6 рядов, плотностью 4,0 - 4 ряда, плотностью 8,0 - 1 ряд, плотностью 4,0 - 4 ряда, плотностью 4,2 - 6 рядов.

Связанные детали отгладить через влажную марлю, сложенную в два слоя и просушить несколько часов. Чтобы полотно не скручивалось, две одинаковые детали перед отглаживанием сложить лицом к лицу и сметать. Обтачки сложить по продольной линии перегиба и сметать один раз близко к линии перегиба, второй раз по бросовой нити. Отгладить с обеих сторон.

Отделать обтачками низ спинки, полочки и рукавов. Для этого отпелсти на спинке и полочке всю бросовую нить. Отпелсти бросовую нить на обтачке, оставив один ряд. Отделяемое полотно вставить в обтачку до самого перегиба, приметать. Пришить кеттельным швом обтачку сначала к лицевой стороне, затем к изнаночной. При этом распустать последний ряд бросовой нити и 1-2 ряда основной нити обтачки. Кеттлевать в две нити.

Сшить правый плечевой шов и приступить к отделке горловины. Для этого повернуть изделие лицом к себе.

Надеть петли ростка и горловины на иглолки машины - 146 (150) петель и вязать: плотностью 4,2 - 3 ряда, плот-

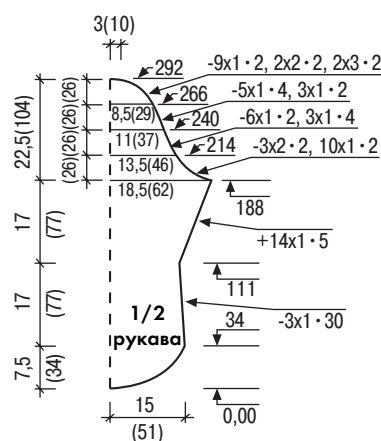
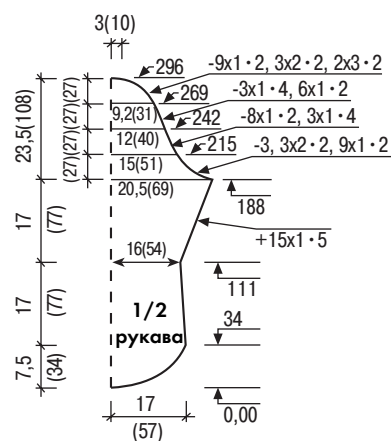
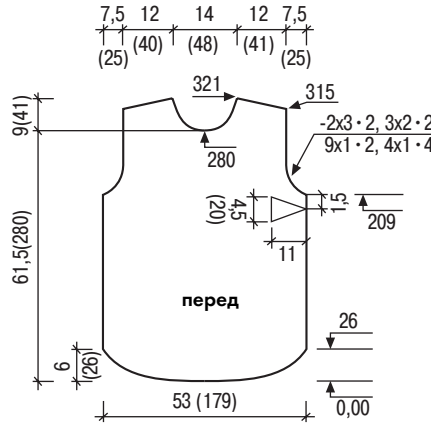
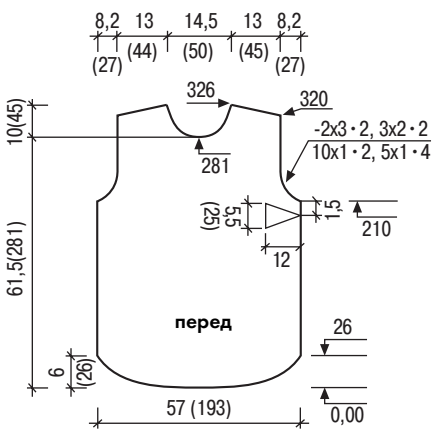
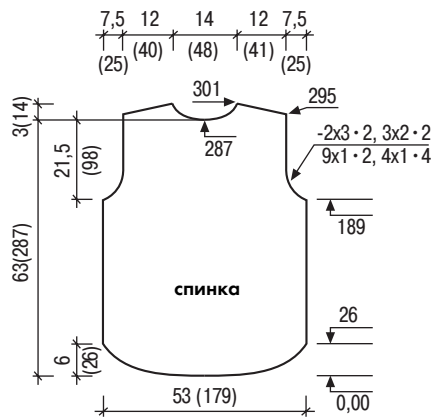
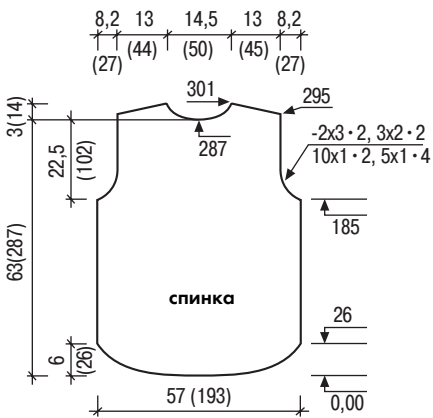

Выкройки 50-го размера

Выкройки 46-го размера

Примечания:

1. Без скобок даны размеры в сантиметрах, в скобках — количество петель или рядов.

2. Запись $\frac{34}{\downarrow}$ означает показания по счетчику в данной точке.

3. Запись $-3, 3x2 \cdot 2$ означает: закрыть в одном ряду 3 петли, затем закрыть 3 раза по 2 петли в каждом втором ряду.

Знак + означает прибавку петель.

22 Жюша

ностью 3,1 - 3 ряда, плотностью 8,0 - 1 ряд, плотностью 3,1 - 3 ряда, плотностью 4,2 - 7 рядов, закончить бросовой нитью. Перегнуть обтачку по линии перегиба, приметать один раз близко к перегибу, второй раз - по бросовой нити. Отгладить, высушить и прикеттлеть, распустив бросовую нить и 1-2 ряда основной нити.

Отделочная коса. Для косы необходимо связать три куска ленты по 75 см. Лента вяжется в 2 нити на 13 иглоках плотностью 4,0. Затем лента сшивается по продольной оси лицевой стороной внутрь. Шов должен быть как можно тоньше, поэтому сшиваются нити самых крайних петель. Сшитая лента выворачивается, получается рулик. Рулик расправить так, чтобы шов попал не на край, а был посередине. Отгладить. Получится лента. Ленты сплести в косу. Концы заправить в плечевые швы. Украсить металлическими украшениями. Можно использовать красивые пряжки.

Сборка. Сшить рукава и боковые швы. Окат рукава присобрать на нитку. Вшить рукава, совмещая центр рукава с плечевым швом, а шов рукава с боковым швом. Отгладить швы, пришить подплечики.

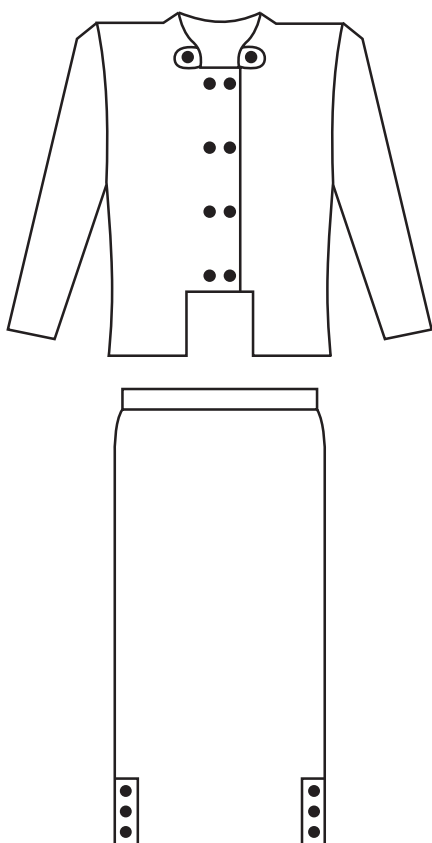

Модель 14

Костюм: жакет и юбка

(автор Хурса Раиса Валентиновна)

размер 48-50

Вам потребуется: 700 г пряжи (шерсть, букле); спицы №2,5; круговые спицы №2,5; 20 см атласа, шириной 140-150 см для банта, отделки пояса юбки, обтажки пуговиц; замок-молния 18 см; 10 пуговиц диаметром 2,5 см — для жакета и 1 — для пояса юбки, 6 пуговиц диаметром 2 см — для юбки; 1 маленький крючок.

Резинка: 1 лицевая, 1 изнаночная.

Лицевая гладь: см. стр. 7.

Двойная резинка: 1-й ряд — * 1 лицевая, 1 петлю снять, нить перед работой *. В следующих рядах снятую в предыдущих рядах петлю вязать лицевой, а следующую петлю снимать, нить перед работой. По окончании петли закрыть следующим образом: * 2 п. провязать вместе, полученную петлю надеть на левую спицу, 2 п. провязать вместе, полученную петлю надеть на левую спицу, 3 п. провязать вместе, полученную петлю надеть на левую спицу *, повторять от * до *.

Плотность вязания: 16,5 п. x 21 р. = 10 x 10 см.

Жакет.

Спинка: набрать 82 п. бросовой нитью (х/б) и вязать лицевой гладью 2-4 ряда, продолжить основной нитью. На высоте 41 см от начала для пройм закрыть с обеих сторон по 3 п. и далее для закругления закрыть в каждом 2-м ряду 1 раз по 2 п. и 2 раза по 1 п. (= 68 п.). На высоте 66 см для выреза гор-

ловины закрыть средние 12 п. и далее обе стороны закончить раздельно. Для закругления закрыть в каждом 2-м ряду с внутренней стороны 1 раз 3 п., 1 раз 2 п. и 2 раза по 1 п. На высоте 68 см от начала для скоса плеча закрыть с внешней стороны в каждом 2-м ряду 3 раза по 7 п. Повернуть деталь, снять бросовую нить, открытые петли поднять на спицу, увеличив их равномерно до 122 за счет вытягивания каждой 3-ей петли из протяжки и вязать "двойной резинкой" 8 рядов. Петли закрыть, как указано в описании.

Полочка: набрать 32 п. бросовой нитью (х/б) и вязать лицевой гладью 2-4 ряда, продолжить основной нитью. На высоте 40 см от начала выполнить вытачку укороченными рядами: для этого не довязывать до боковой кромки в каждом 2-м ряду по 6 петель 3 раза, а затем ввести их в работу в обратном порядке. Так как в результате длина полочки увеличится на 4-5 см по сравнению с длиной спинки, то дальнейшие измерения нужно проводить с учетом этого изменения, то есть от линии вытачки. Т. о. провязать еще 3 см от линии вытачки и выполнять пройму рукава, закрыть с боковой стороны 4 п. и далее в каждом 2-м ряду 1 раз 3 п., 1 раз 2 п. и 2 раза по 1 п. (= 21 п.). На высоте 25 см от начала проймы выполнить скос плеча по описанию спинки. Повернуть деталь, снять бросовую нить, открытые петли поднять на спицу, увеличив их равномерно до 50 за счет вытягивания каждой 3-ей петли из протяжки и вязать "двойной резинкой" 8 рядов. Петли закрыть, как указано в описании.

Вторая полочка вяжется в зеркальном отражении.

Рукав: набрать 34 п. бросовой нитью и вязать лицевой гладью 2-4 ряда, продолжить основной нитью. Для ско-

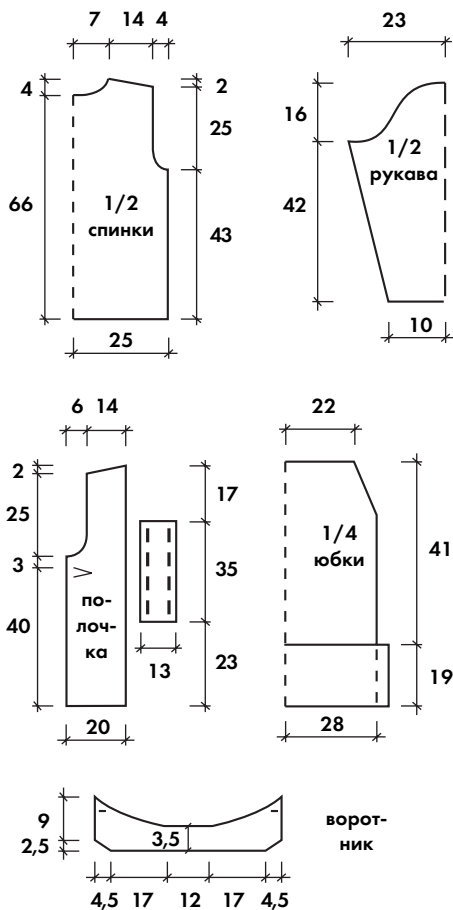

сов прибавить с обеих сторон по 1 п. в каждом 4-м ряду 15 раз и в каждом 6-м ряду 10 раз (= 84 п.). На высоте 42 см от начала для оката закрыть со стороны спинки 3 п., со стороны переда — 4 п., далее с обеих сторон для закругления закрыть в каждом 2-м ряду 10 раз по 2 п., 3 раза по 3 п., 1 раз по 4 п., оставшиеся петли закрыть в одном ряду. Повернуть деталь, снять бросовую нить, открытые петли поднять на спицу, увеличив их равномерно до 50 за счет вытягивания каждой 3-ей петли из протяжки и вязать “двойной резинкой” 16 рядов. Петли закрыть, как указано в описании.

Сборка: готовые детали наколоть на выкройку, накрыть влажной тканью, отпарить, дать высохнуть. Выполнить плечевые и боковые швы. Для выполнения планок полочек и бейки горловины на круговые спицы набрать равномерно 420 п. и вязать “двойной резинкой” 8 рядов. Дальнейшее вязание воротника и выступающей части планки можно выполнять отдельно, закрыв все петли обвязки, или вязать на открытых петлях обвязки. Закрывать 54 п. от низа правой полочки. На следующей 61 п. вязать с помощью прямых спиц резинку, оставив остальные петли на круговых спицах. Через 4 ряда оформить 4 отверстия для пуговиц на расстоянии 5 п. от кромочной и с интервалом 12 п.: закрыть в одном ряду 4 п. над закрытыми петлями набрать 4 п. и вязать их по рисунку. Через 10 см повторить выполнение петель для второго ряда. На высоте 13 см от начала петли планки закрыть. Далее закрыть петли до выреза горловины. Воротник вязать на 103-х петлях резинкой, при этом прибавляя в каждом ряду с обеих сторон по 1 п. 8 раз (= 119 п.), прибавляемые петли вводить в узор. 12 рядов вязать прямо, после чего выполнить по очереди уголки воротника с помощью укороченных рядов: оставить 79 п., а на остальных 40 продолжать вязать, при этом в каждом 2-м ряду оставлять недо-

вязанными по 5 п. со стороны центра воротника (в следующем 2-м ряду вязать на 33 п., затем на 28-ми и т. д.). Когда в ряду останется 10 п. закрыть средние 4 п. для пуговицы, а в следующем изнаночном ряду набрать их. Провязать еще 1 ряд из 5-ти петель, после чего поднять все оставленные петли и провязать их до второго уголка. Выполнить 2-й уголок симметрично и, провязав все петли, закрыть их. Далее закрыть петли и выполнить левую выступающую часть полочки аналогично правой, но без отверстий для пуговиц. Закрывать все петли до конца левой полочки. Если воротник и выступающие части полочек вязались отдельно, то пришить их согласно выкройке. Выполнить боковые швы и швы рукавов. Обтянуть пуговицы атласной тканью. Пришить 8 пуговиц к выступающей части левой планки и по 1 пуговице на соответствующие точки полочек так, чтобы к ним по желанию можно было пристегнуть уголки воротника. Выполнить из отрезка атласа бант. С изнаночной стороны банта пришить плоскую пуговицу, которой бант будет скреплять уголки воротника, наложенные друг на друга.

Юбка.

Выполнение работы: юбка состоит из двух полотнищ — заднего и переднего, связанных сверху вниз. По бокам внизу расположены шлицы, застегивающиеся на 3 пуговицы.

Заднее полотнище: набрать 74 п. и вязать лицевой гладью 6 рядов, затем пометить цветной нитью с обеих сторон от края 20-ю петлю — точки выполнения вытачек, то есть в них выполняются прибавки с помощью скрещенной петли из протяжки в каждом 4-м ряду 5 раз. Для правой вытачки прибавка выполняется перед отмеченной петлей, для левой — после. Одновременно с прибавкой петель по линиям вытачек прибавляются петли по краям обеих сторон: по 1 п. в каждом 6-м ряду 5 раз (= 94 п.). Далее вязать до желаемой длины, связать 16 рядов “двойной резинкой”, при этом в первом ряду равномерно прибавить 46 п., провязывая их скрещенной из протяжки между петлями (= 140 п.). Петли закрыть, как описано. Для шлицы набрать снизу от бокового края на отрезке 19 см 90 п. и вязать “двойной резинкой” 16 рядов, петли закрыть. аналогичную шлицу выполнить с другой стороны. Аналогично выполнить переднее полотнище.

Сборка: готовые детали наколоть на выкройку, накрыть влажной тканью, отпарить, дать высохнуть. Выполнить боковые швы юбки, вшить замок-молнию. Шлицы зафиксировать, пришив по 3 пуговицы, обтянутые атласной тканью. Сшить из атласа пояс, длиной 84 см, шириной 2,5-3 см. Пришить пояс к юбке, пришить крючок, выполнить петлю. Целесообразно сшить подкладку для юбки и жакета из подкладочной ткани.

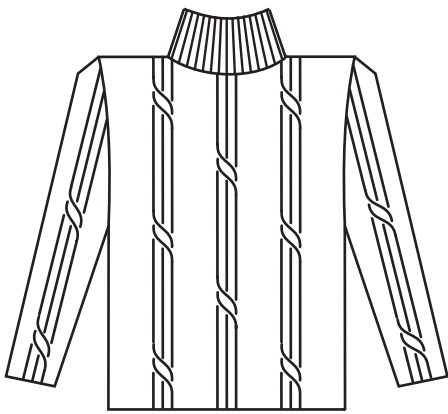

Модель 15

Пуловер
размер 44-46

Вам потребуется: 500 г ленточной пряжи;
спицы №3,5; круговые спицы №2,5.

Резинка: 1 лицевая, 1 изнаночная.

Платочная вязка: см. стр. 7.

Основной узор: вязать по сх. 15, на которой даны лицевые ряды; в изн. рядах все петли вязать по рисунку. Выполнить в высоту 1-18 ряды, а далее повторять раппорт: *выполнить 1 раз 19-20 ряды, 14 раз 21-22 ряды, 1 раз 23-24 ряды и 14 раз 25-26 ряды*.

Плотность вязания: 22 п. x 38 р. = 10 x 10 см.

Спинка: на спицы №3,5 набрать 101 п. и вязать узором по схеме 15. На высоте 34 см от начала для пройм закрыть с обеих сторон 1 раз по 7 п. и далее для закругления в каждом 2-м ряду 1 раз по 2 п. и 3 раза по 1 п. (= 77 п.). На высоте 56 см от начала для выреза горловины закрыть средние 23 п. и затем обе стороны вязать отдельно. Для закругления закрыть в каждом 2-м ряду 1 раз 3 п. и 1 раз 2 п. На высоте 58 см от начала закрыть оставшиеся 22 петли.

Перед: аналогично спинке, но для выреза горловины на высоте 51 см от начала закрыть средние 15 п. и далее обе стороны закончить отдельно. Для закругления закрыть в каждом 2-м ряду 1 раз 3 п., 2 раза по 2 п. и 2 раза по 1 п. На высоте 58 см от начала закрыть оставшиеся 22 петли.

Рукав: набрать 53 п. и вязать в следующей последовательности: 1 кром., 7 п. платочной вязки, 37 п. узора по сх. 15, начиная с 4-й петли схемы, 7 п. платочной вязки, 1 кром. Для скосов прибавить с обеих сторон по 1 п. в каждом 6-м ряду 26 раз (= 105 п.), новые петли вязать платочной вязкой. На высоте 42 см от начала для оката закрыть с обеих сторон 1 раз по 7 п. и далее в каждом 2-м ряду 30 раз по 1 п., 1 раз по 5 п. и 1 раз 21 петлю.

Сборка: выполнить плечевые швы. По краю выреза горловины для бейки набрать на круговые спицы 92 п. и вязать 5,5 см резинкой, петли прикеттлевать к горловине. Выполнить боковые швы и швы рукавов.



Схема 15

- — изнаночная (по изн. стороне — лицевая)
- ∇ — лицевая в петлю нижнего ряда
- — петля платочной вязки (см. стр. 7)

∇ · ∇ · ∇ · ∇ · — 8 п. перекрестить налево: 4 п. оставить на вспомогательной спице перед работой, 4 следующие провязать по рисунку, затем провязать по рисунку снятые петли

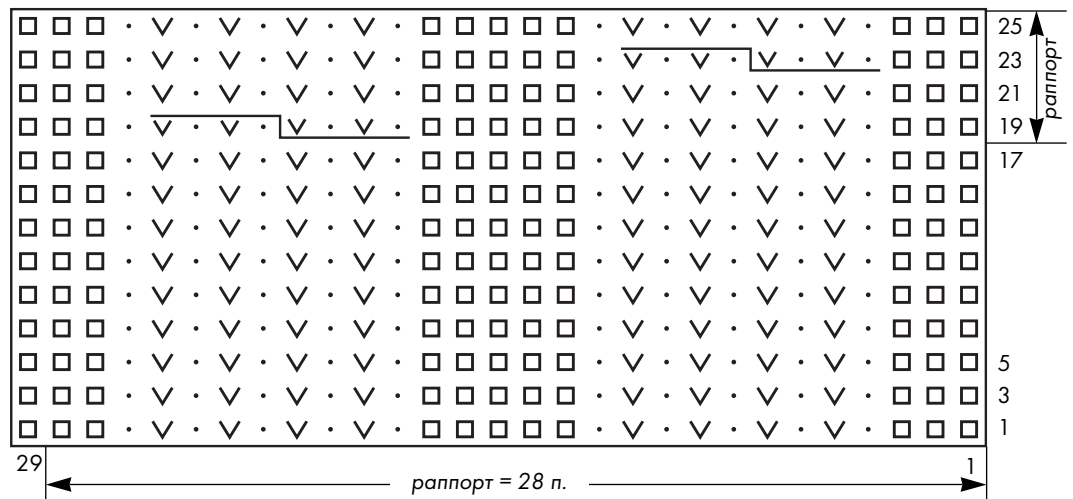
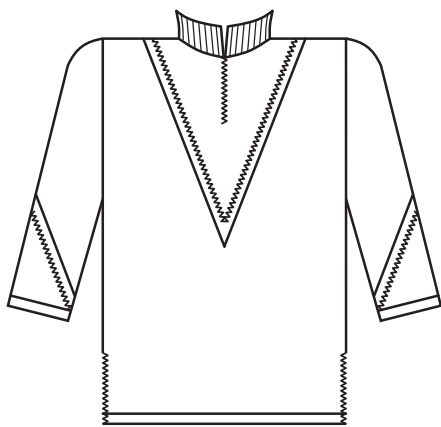

Модель 16

Пуловер мужской
(автор Хурса Раиса Валентиновна)
размер 48-50

Вам потребуется: 800 г тонкой пряжи в 2 сложения (букле);
спицы №4 и 4,5; замки-молния: 25 см — для
застежки, 45 см и 10 см (4 шт.) — для отделки.

Резинка: 1 лицевая, 1 изнаночная.

Лицевая гладь: см. стр. 7.

Двойная резинка: см. модель 9.

Плотность вязания: 13,5 п. x 21 р. = 10 x 10 см.

Спинка: на спицы №4 набрать 82 п. и вязать 6 рядов резинкой. Продолжить вязание спицами №4,5 лицевой гладью. На высоте 67 см от начала для выреза горловины закрыть средние 12 п. и далее обе стороны закончить раздельно. Для закругления закрыть в каждом 2-м ряду 3 раза по 2 п. На высоте 70 см от начала закрыть 29 петель плеча.

Перед: аналогично спинке, но на высоте 46 см от начала для разреза замка работу разделить пополам и вязать раздельно. Для выреза горловины на высоте 15 см от начала разреза (61 см от начала детали) закрыть с внутренней стороны 4 п. и далее в каждом 2-м ряду 2 раза по 3 п. и 1 раз 2 п. На высоте 70 см от начала закрыть 29 петель плеча.

Рукав: на спицы №4 набрать 26 п. и вязать 6 рядов резинкой, продолжить вязание спицами №4,5 лицевой гладью. Для скосов прибавить с обеих сторон по 1 п. попеременно в каждом 2-м и 4-м ряду 26 раз (= 78 п.). На высоте 50 см от начала закрыть все петли.

Угловая бейка для рукава (см. выкройку): на спицы №4,5 набрать 9 п. в одну нить и вязать резинкой 4 ряда, затем закрыть 4 п. справа и продолжить вязание резинки на 5-ти петлях. Связать 10 см и выполнить уголок, используя укороченные ряды: в каждом 2-м ряду не довязывать по 1 п. 4 раза, затем увеличивая количество вывязываемых петель на 1 п. в каждом 2-м ряду 4 раза. Связать прямо 10 см, затем набрать в начале ряда дополнительно 4 п. и вязать 4 ряда на 9-ти петлях, после чего петли закрыть. Вторую бейку выполнить аналогично.

Сборка: готовые детали наколоть на выкройку, накрыть влажной тканью, отпарить, дать высохнуть. Пришить замок-молнию, длиной 10 см, внизу рукава, расположив его в центре в расстегнутом виде и раздвинув V-образно на 8 см по ширине. Для того чтобы закрыть тканевую основу замка, наложить угловую бейку (открыть металлическую часть и 6-7 мм ткани) и пришить основной нитью. Аналогично выполняется отделка второго рукава. Замок-молнию, длиной 45 см, расположить в центре переда, раскрыв его и зафиксировав верхние концы на плече на расстоянии 6 см от выреза горловины. Для отделки связать резинкой 45 см бейки на 5-ти петлях, выполнить уголок по описанию угловой бейки для рукава и связать еще 45 см резинкой. Наложить бейку на замок, оставив открытой металлическую часть и 6-7 мм ткани, и пришить основной нитью. Выполнить плечевые швы. По краю выреза горловины для воротника на спицы №4,5 набрать 80 п. и вязать 6 рядов "двойной резинкой". Закрыть в одном ряду 23 п., провязывая их попарно через каждые 2 петли. Продолжить спицами №4 и вязать 14 рядов резинкой, петли закрыть. Для застежки шить замок-молнию, длиной 25 см, в разрез переда и воротника. Выполнить швы рукавов и боковые швы, оставив внизу по 10 см. Вшить в боковые швы замки-молния, длиной 10 см.

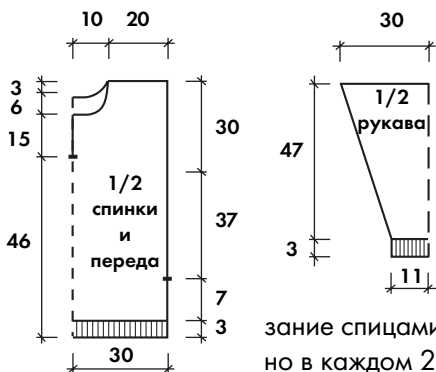

Угловая бейка
для рукава

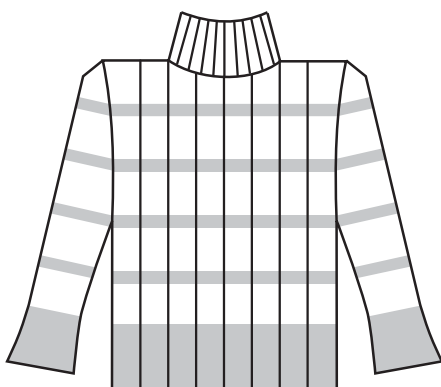

Модель 17

Свитер
размер 44-46

Вам потребуется: 300 г пряжи "травка" светло-коричневого
цвета и 300 г пряжи "синель" песочного цвета;
спицы №3,5; круговые спицы №3,5.

Резинка: 2 лицевые, 2 изнаночные.

Лицевая гладь: см. стр. 7.

Изнаночная гладь: см. стр. 7.

Основной узор: 5 п. лицевой глади, 5 п. изнаночной глади.

Плотность вязания: 16 п. x 26 р. = 10 x 10 см.

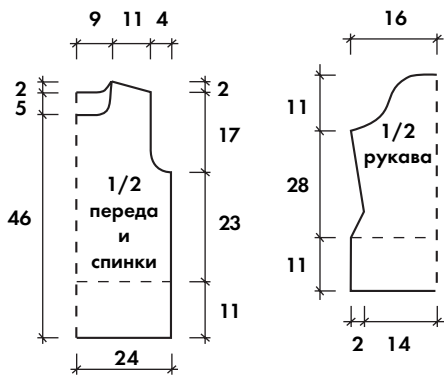

Чередование рядов: 8 рядов вязать пряжей "синель",
4 ряда — пряжей "травка".

Спинка: набрать 77 п. пряжей "травка" и вязать 11 см основным узором, продолжить в описанной последовательности рядов, повторив ее 7 раз, далее до конца вязать пряжей "синель". На высоте 34 см от начала для пройм закрыть с обеих сторон в каждом 2-м ряду 5 раз по 1 п. (= 67 п.). На высоте 51 см от начала для выреза горловины закрыть средние 21 п. и затем обе стороны вязать раздельно. Для закругления закрыть в каждом 2-м ряду 1 раз 3 п. и 1 раз 2 п. На высоте 51 см от начала закрыть для скоса плеча в каждом 2-м ряду 3 раза по 6 п.

Перед: аналогично спинке, но для выреза горловины на высоте 46 см от начала закрыть средние 15 п. и далее обе стороны закончить раздельно. Для закругления закрыть в каждом 2-м ряду 1 раз 3 п., 1 раз 2 п. и 3 раза по 1 п. Скос плеча — по описанию спинки.

Рукав: набрать 53 п. нитью "травка" и вязать 11 см основным узором. Далее чередовать пряжу в описанной последовательности, при этом выполнить с обеих сторон убавки в каждом 4-м ряду 3 раза по 1 п. После чего для скосов прибавить с обеих сторон по 1 п. в каждом 10-м ряду 3 раза (= 53 п.). На высоте 39 см от начала для оката закрыть с обеих сторон в каждом 2-м ряду 5 раз по 1 п., 5 раз по 2 п., 3 раза по 3 п. и 1 раз 5 п.

Сборка: выполнить плечевые швы. На круговые спицы для воротника набрать 84 п. нитью "травка" и вязать резинкой 8 рядов, продолжить пряжей "синель" — 12 см резинкой и 2 см лицевой гладью. Воротник прикеттлевать открытыми петлями к горловине. Выполнить боковые швы и швы рукавов.

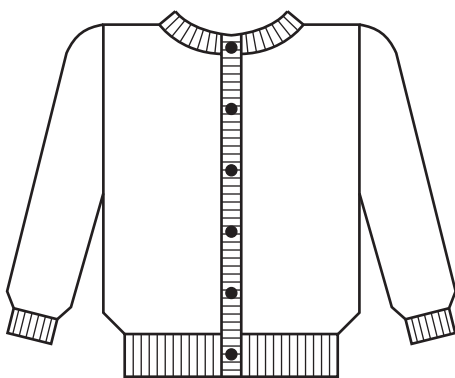

Модель 18

Короткий жакет размер 44-46

Вам потребуется: 550 г "меховой" пряжи (87% полиакрил, 13% полиэфир, 125 м/50 г) и 150 г ленточной пряжи (100% вискоза); спицы №4, крючок №3,5; 6 пуговиц.

Резинка: выполняется крючком — * 1 выпуклый столбик с накидом, 1 вогнутый столбик с накидом*.

Платочная вязка: см. стр. 7.

Плотность вязания: 13 п. x 26 р. = 10 x 10 см.

Выполнение работы: вязать одновременно полочки и спинку. На спицы набрать 120 п. "меховой" пряжи и вязать платочной вязкой. На высоте 30 см от начала закрыть по 4 п., распределив петли следующим образом: 60 п. для спинки, по 26 п. для полочек. Далее продолжить каждую часть отдельно.

Спинка (верхняя часть): на высоте 51 см от начала закрыть для выреза горловины средние 16 п. и далее обе половинки вязать раздельно. Для закругления закрыть в каждом 2-м ряду с внутренней стороны 2 раза по 2 п. На высоте 54 см снять петли на дополнительную спицу.

Полочка: на высоте 47 см от начала для выреза горловины закрыть 5 п. и далее в каждом 2-м ряду 3 раза по 1 п. На высоте 54 см от начала снять петли на запасную спицу. Вторую полочку выполнить симметрично.

Рукав: на спицы набрать 36 п. "меховой" пряжи и вязать платочной вязкой. Для скосов прибавить в каждом 4-м ряду по 1 п. 11 раз (= 58 п.). Для оката на высоте 46 см от начала закрыть с обеих сторон в каждом 2-м ряду 5 раз

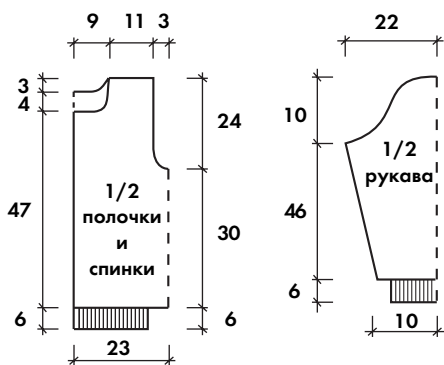

по 2 п., 2 раза по 3 п., 2 раза по 5 п., 1 раз оставшиеся 6 п.

Сборка: выполнить плечевые швы (см. "Секреты мастерства", стр. 14). По низу изделия выполнить вискозной нитью резинку (=120 п.), высотой 6 см. Затем выполнить планки по боковым сторонам полочек (= 74 п.), связав резинкой 6 см, при этом на правой планке выполнить отверстия для пуговиц на 6-м столбике от низа и с интервалом в 15 столбиков, для чего на высоте 3 см от начала планки в одном ряду в отмеченных местах вместо столбика связать 1 в. п., а в следующем ряду продолжить вязание по рисунку. По окончании планок для бейки горловины, включив короткие стороны планок полочек, связать 6 см резинкой. Над правой планкой выполнить отверстие для пуговицы на высоте 3 см от начала бейки. Выполнить швы рукавов. По краю рукава связать резинкой 6 см. Пришить пуговицы.

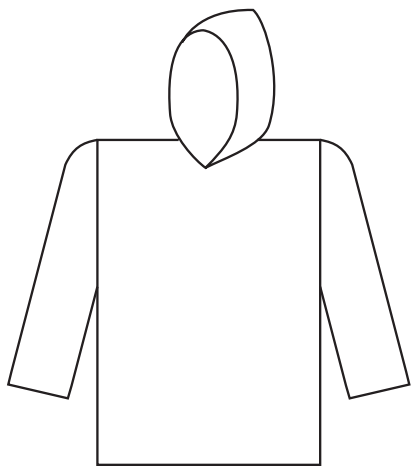

Модель 19

Пуловер с капюшоном

размер 46-48

Вам потребуется:

650 г "меховой" пряжи (87% полиакрил, 13% полиэфир, 125 м/50 г); спицы №4 и 3,5.

Лицевая гладь:

см. стр.7.

Платочная вязка:

см. стр. 7.

Плотность вязания:

13 п. x 23 р. = 10 x 10 см.

Спинка: на спицы №4 набрать 70 п. и связать 2 ряда платочной вязкой, продолжить лицевой гладью. На высоте 37 см от начала для пройм закрыть с обеих сторон по 4 п. и далее для закругления в каждом 2-м ряду 1 раз по 1 п. На высоте 62 см закрыть все петли.

Перед: аналогично спинке, но для выреза горловины на высоте 51 см от начала закрыть средние 12 п. и далее обе стороны закончить раздельно. Для закругления в каждом 2-м ряду закрыть с внутренней стороны 1 раз 2 п. и 3 раза по 1 п. На высоте 62 см от начала закрыть 19 петель плеча.

Рукав: на спицы №4 набрать 27 п. и вязать 2 ряда платочной вязкой, продолжить лицевой гладью. Для скосов прибавить попеременно в каждом 6-м и 4-м ряду по 1 п. 15 раз (= 57 п.). Для оката на высоте 47 см от начала закрыть с обеих сторон в каждом 2-м ряду 5 раз по 2 п., 2 раза по 3 п., 2 раза по 5 п. и 1 раз оставшиеся 5 петель.

Капюшон: на спицы №3,5 набрать 45 п. и вязать полосу 50 см лицевой гладью, петли закрыть. Сложить пополам и выполнить по изнаночной стороне затылочный шов.

Сборка: выполнить плечевые швы. Начиная от середины выреза горловины переда, приметать капюшон, слегка присборя, и пришить его по изнаночной стороне. Выполнить боковые швы и швы рукавов.

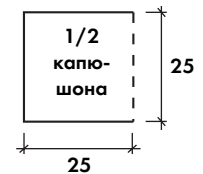
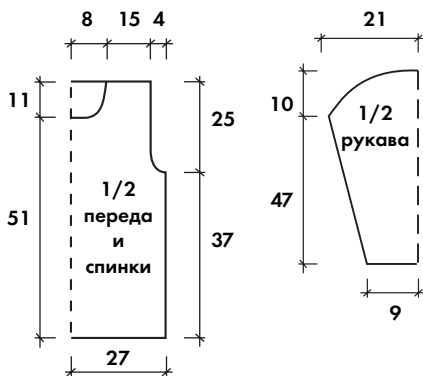

Модель 20

Мужской жилет с косым карманом

(автор Хурса Раиса Валентиновна)

размер 46-48

Вам потребуется:

650 г пряжи (толстая шерсть); спицы №4 и 4,5, запасная спица или булавка для выполнения кармана; крючок №3; разъемный замок-молния (длина = 70 см).

Резинка:

2 лицевые, 2 изнаночные.

Двойная резинка:

1-й ряд — * 1 лицевая, 1 петлю снять, нить перед работой*.

В следующих рядах снятую в предыдущих рядах петлю вязать лицевой, а следующую петлю снимать, нить перед работой.

Полупатентная резинка:

1-й ряд — 1 лицевая, 1 изнаночная;
2-й ряд — по рисунку: над лицевой вязать лицевую, над изнаночной вязать изнаночную;
3-й ряд — 1 лицевая в петлю нижнего ряда (петля над ней распускается), 1 изнаночная.
Повторять 2-й - 3-й ряды).

Основной узор:

схема 20. **Внимание!** В конце каждого 41-го ряда вместо 3-х изнаночных, провязанных вместе, как показано на схеме, вязать 2 изнаночные вместе, а в конце следующих 8-ми лицевых рядов вместо 3-х лицевых провязывать 2 лицевые вместе с наклоном вправо.

Плотность вязания: 23 п. x 34 р. = 10 x 10 см.

Спинка: на спицы №4 набрать 104 п. и вязать 5 см резинкой, при этом в последнем изнаночном ряду равномерно прибавить 25 п., набирая их скрещенными из протяжек (=129 п.). Продолжить вязание спицами №4,5 узором по схеме 20 в следующей последовательности: кром., 1 п. до раппорта, 3 раза повторить раппорт, 1 кром. Провязать 3 раппорта в высоту, а при вязании 4-го раппорта в 50-м ряду оформить вырез горловины: закрыть средние 25 п., далее обе стороны закончить раздельно. Для закругления закрыть с внутренней стороны в каждом 2-м ряду 1 раз 3 п., 1 раз 2 п. и 2 раза по 1 п. На высоте 70 см от начала закрыть 45 петель плеча.

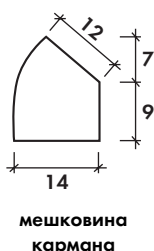
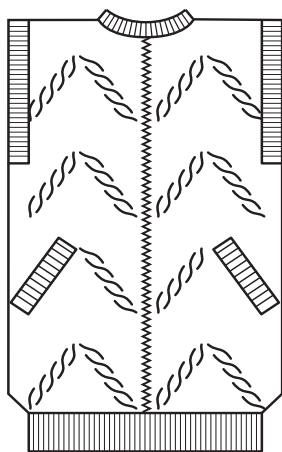

Правая полочка: на спицы №4 набрать 56 п. и вязать 5 см резинкой, при этом в последнем изнаночном ряду равномерно прибавить 11 п., набирая их скрещенными из протяжек (= 67 п.). Продолжить вязание спицами №4,5 в следующей последовательности: кром., 1 лиц., 1 изн., с 21-ой по 42-ю петли узора по схеме 20, 42 п. полупатентной резинки, кром. Связать 40 рядов (= 12 см), после чего приступить к выполнению косо́го разреза для кармана. Работа делится на две части, которые вяжутся отдельно от двух клубков до конца разреза кармана. На булавку или дополнительную спицу снять 44-ю петлю от центрального края полочки и остальные петли до конца ряда вязать от второго клубка. В изнаночном ряду от этого клубка набрать в конце, то есть в месте разреза, дополнительную петлю. Таким образом в одной части полочки по 1 петле в лицевом ряду убавляется (снимается на булавку), в другой — в изнаночном ряду прибавляется по 1 п. Количество снятых на булавку петель — 20. После этого петли обеих частей соединить и продолжать вязание в описанной последовательности. Провязать 120 рядов от начальной резинки и далее вместо полупатентной резинки на 42-х петлях вязать раппорт узора по схеме 20. А в следующем раппорте в 50-м ряду для выреза горловины закрыть с внутреннего края 15 п. и далее для закругления закрыть в каждом 2-м ряду 1 раз 3 п., 1 раз 2 п. и 2 раза по 1 п. На высоте 70 см от начала закрыть 45 петель плеча. Перенести открытые петли разреза кармана на спицу и равномерно прибавить 16 п. (= 36 п.). Связать 6 рядов "двойной резинкой", при этом в последнем изнаночном ряду равномерно закрыть 8 п., провязав их попарно (= 28 п.), продолжить спицами №4 и вязать 10 рядов резинкой, петли закрыть. По длинному краю планки кармана связать крючком 1 ряд "рачьего шага" (см. "Секреты мастерства", стр. 7).

Левая полочка: вяжется в зеркальном отражении.

Сборка: готовые детали наколоть на выкройку, накрыть влажной тканью, дать высохнуть. Сшить из плотной хлопчатобумажной ткани мешковину кармана по выкройке (4 детали), пришить. По краю проймы на спицы №4,5 набрать 156 п. и вязать для бейки 6

рядов "двойной резинкой", равномерно закрыть 40 петель, провязав их попарно (=116 п.), перейти на спицы №4 и вязать 10 рядов резинкой. Петли закрыть и связать крючком 1 ряд "рачьего шага". Выполнить плечевые и боковые швы. Для бейки выреза горловины на спицы №4,5 набрать 120 п. и вязать 6 рядов "двойной резинкой", равномерно закрыть, провязав попарно, 40 п. (=80 п.) и спицами №4 вязать 10 рядов резинкой, петли закрыть и связать крючком 1 ряд "рачьего шага". Вшить замок-молнию.



Схема 20

- + — лицевая (по изн. стороне — изнаночная)
- — изнаночная (по изн. стороне — лицевая)
- o — накид (по изн. стороне — изнаночная)
- — накид (по изн. стороне — лицевая)
- ▲, ▴ — 2 петли вместе изнаночной
- △ — снять петлю, как при лицевом вязании, 2 следующие провязать вместе лицевой и протянуть образовавшуюся петлю через снятую
- ∨ — лицевая в петлю нижнего ряда (по изнаночной стороне — изнаночная)

- ▾ — 2 п. вместе лицевой с наклоном влево (снять 1-ю и 2-ю петли как при лицевом вязании, снова надеть их на левую спицу и провяжут вместе лицевой, вводя спицу справа налево)
- + + + + | + + + + — снять 4 п., оставить за работой, 4 следующие провяжут лицевыми, затем снятые петли лицевыми
- + + + + | + + + + — снять 4 п., оставить перед работой, 4 следующие провяжут лицевыми, затем снятые петли лицевыми

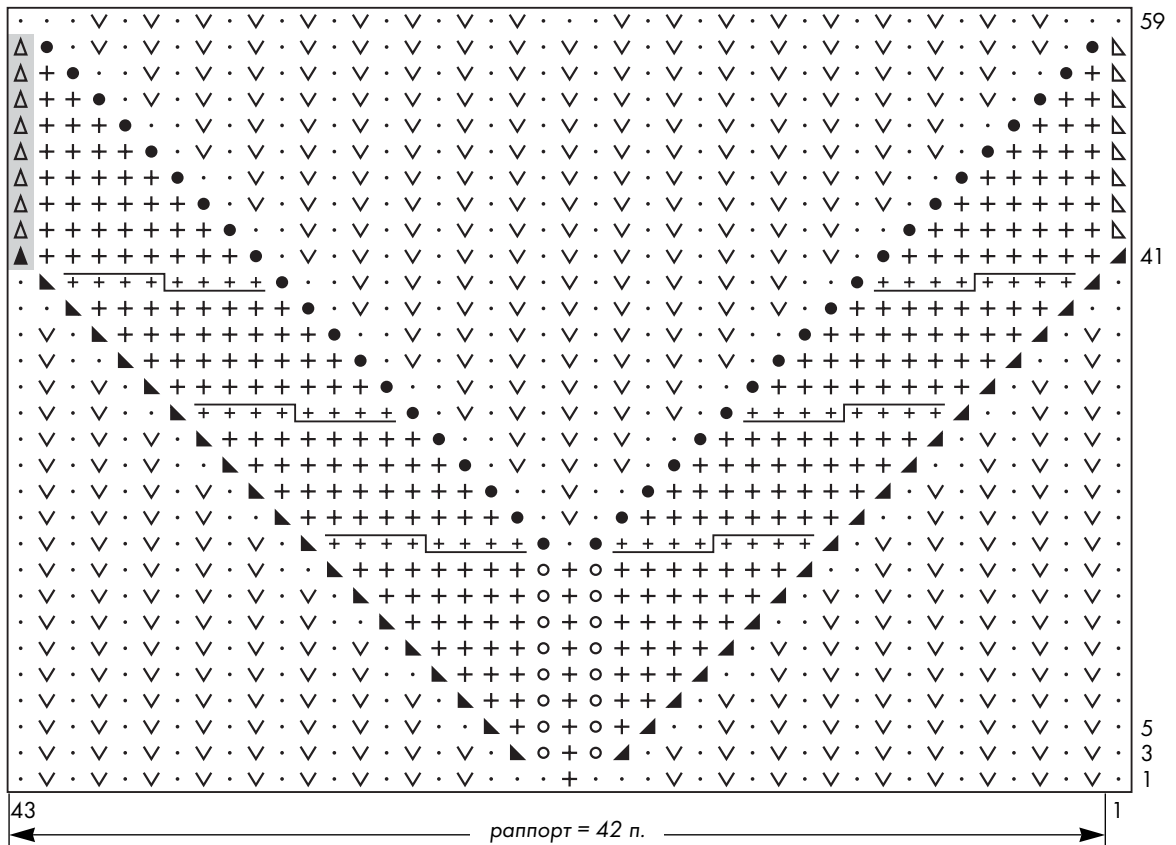
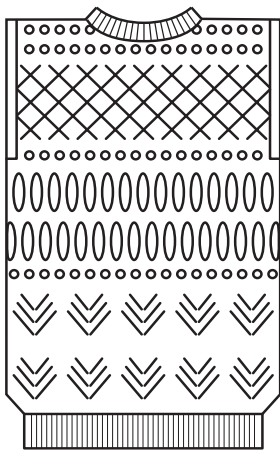

Модель 21

Безрукавка женская

размер 42-44

Вам потребуется: 400 г пряжи (100% шерсть);
спицы №2 и 2,5; круговые спицы №2.

Резинка: 1 лицевая, 1 изнаночная.
Плотность вязания: 26 п. x 38 р. = 10 x 10 см.

Спинка: на спицы №2 набрать 109 п. и связать 4 см резинкой, при этом в последнем изнаночном ряду равномерно прибавить 17 п., набирая их скрещенными из протяжек (=126 п.). Продолжить вязание спицами №2,5 узорами в следующей последовательности: 48 рядов узором по схеме 21.1, при этом в последнем изнаночном ряду прибавить 1 п. (= 127 п.); 22 ряда узором по схеме 21.2; 40 рядов узором по схеме 21.3; 22 ряда узором по схеме 21.2; 32 ряда узором по схеме 21.4; далее вязать узором по схеме 21.2. Для пройм на высоте 33 см от начала закрыть с обеих сторон по 4 п. и далее в каждом 2-м ряду 1 раз по 2 п. и 3 раза по 1 п. (= 109 п.). На высоте 53 см от начала закрыть для выреза горловины средние 37 п. и далее обе стороны закончить отдельно. Для закругления закрыть в каждом 2-м ряду с внутреннего края 2 раза по 4 п. На высоте 55 см от начала закрыть оставшиеся 28 п. плеча.

Перед: аналогично спинке, но выреза горловины на высоте 50 см закрыть средние 31 п. и далее обе стороны закончить отдельно. Для закругления закрыть в каждом 2-м ряду с внутреннего края 1 раза 4 п., 2 раза по 2 п. и 3 раза по 1 п. На высоте 55 см от начала закрыть 28 п. плеча.

Сборка: выполнить плечевые и боковые швы. По краю выреза горловины на круговые спицы набрать 112 п. и вязать 2 см резинкой, петли закрыть. По краю пройм на круговые спицы набрать 108 п. и вязать 1,5 см резинкой. Петли закрыть.



Схема 21.1



Схема 21.2

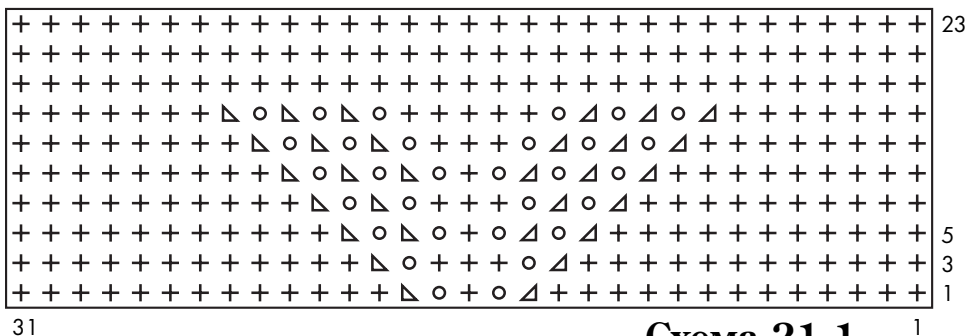
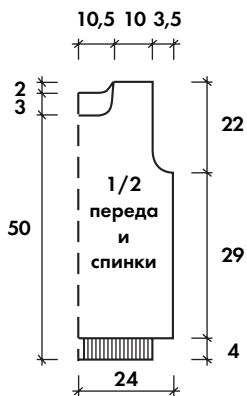

Схема 21.3

(пустые клетки значения не имеют)

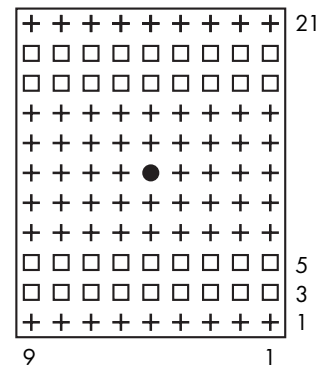

Схема 21.4

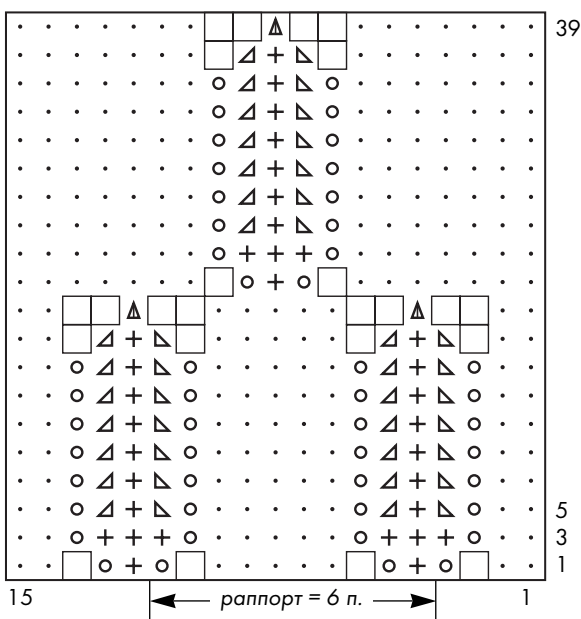

Модель 22

Пуловер мужской 3-цветный размер 48

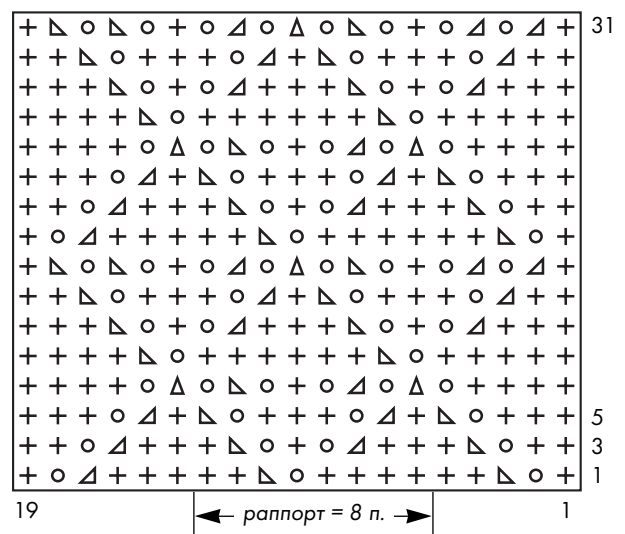
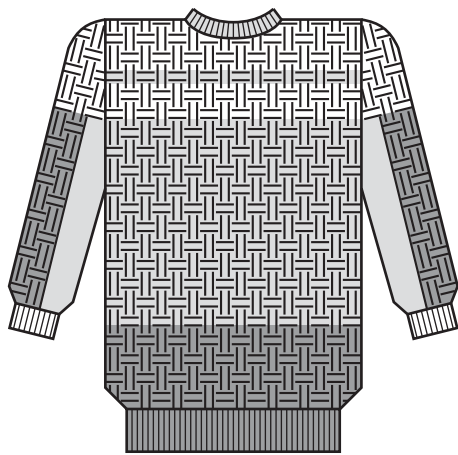
Вам потребуется: 450 светло-серой, 150 г темно-серой и 100 г белой пряжи (шерсть); спицы №3 и 3,5; круговые спицы №3.

Резинка: 2 лицевые, 2 изнаночные.

Лицевая гладь: см. стр.7.

Плотность вязания: 30 п. x 40 р. = 10 x 10 см.

Спинка: на спицы №3 набрать 160 п. темно-серой нитью и вязать 6 см резинкой, при этом в последнем изнаночном ряду равномерно прибавить 22 п., набирая их скрещенными из протяжек (=182 п.). Продолжить вязание спицами №3,5 узором по схеме 22. На высоте 8 см от резинки сменить нить на светло-серую и вязать ею 30 см, затем 4 см — белой, 2 см — светло-серой и до конца — белой. На высоте 64 см от начала для выреза горловины закрыть средние 40 п. и далее обе стороны закончить отдельно. Для закругления закрыть с внутренней стороны в каждом 2-м ряду 3 раза по 3 п. На высоте 66 см от начала закрыть 62 петли плеча.

Перед: аналогично спинке, но на высоте 59 см от начала для выреза горловины закрыть средние 34 п. и далее обе стороны закончить отдельно. Для закругления закрыть в каждом 2-м ряду 1 раз 4 п., 2 раза по 3 п. и 1 раз 2 п. На высоте 66 см от начала закрыть 62 петли плеча.

Рукав: на спицы №3 набрать 80 п. темно-серой нитью и вязать 9 см резинкой (= две высоты манжеты), при этом в последнем изнаночном ряду равномерно прибавить 16 п., набирая их скрещенными из протяжек (= 96 п.). Продолжить вязание спицами №3,5 в следующей последовательности: 33 п. лицевой глади светло-серой нитью, 30 п. узором по схеме 22 темно-серой нитью, 33 п. лицевой гладью светло-серой нитью.

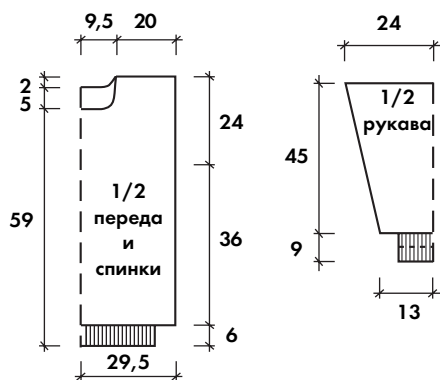

лицевой глади светло-серой нитью, 30 п. узором по схеме 22 темно-серой нитью, 33 п. лицевой гладью светло-серой нитью. При смене цвета нити перекрещивать по изнаночной стороне. Для скосов прибавить с обеих сторон по 1 п. в каждом 6-м ряду 11 раз и в каждом 8-м ряду 11 раз (=140 п.). На высоте 45 см от резинки закрыть все петли.

Сборка: выполнить плечевые швы. По краю выреза горловины для бейки набрать светло-серой нитью на круговые спицы 136 п. и вязать 6 см резинкой. Бейку сложить пополам и прикеттлеть к горловине. Выполнить боковые швы и швы рукавов. Сложить манжеты рукавов пополам и прикеттлеть.

- +
 -
 -
 - △
 - ▽
 - ▲
 - △
 - ▲
- лицевая (по изн. стороне — изнаночная)
 — изнаночная (по изн. стороне — лицевая)
 — накид (по изн. стороне — изнаночная)
 — 2 петли вместе лицевой с наклоном вправо (спица вводится слева направо)
 — 2 петли вместе лицевой с наклоном влево (снять 1-ю и 2-ю петли как при лицевом вязании, затем снова надеть их на левую спицу и провязать вместе лицевой, вводя спицу справа налево)
 — снять петлю, как при лицевом вязании, 2 следующие провязать вместе лицевой и протянуть образовавшуюся петлю через снятую
 — снять 2 петли, как при лицевом вязании, следующую провязать лицевой и протянуть образовавшуюся петлю через снятые



Схема 22

- -
- петля платочной вязки (см. стр. 7)
 — “шишечка”: из одной петли вывязать 5: *лицевая, накид*, вязание повернуть, провязать 5 изнаночных, вязание повернуть, провязать 5 лицевых, вязание повернуть, провязать 5 изнаночных, вязание повернуть и провязать 5 п. вместе лицевой

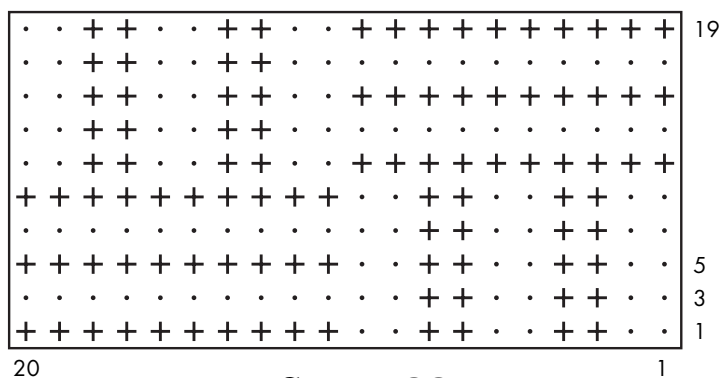

Модель 23

Пуловер с угловым вырезом

размер 122-128

Вам потребуется: 350 г пряжи (шерсть);
спицы №2,5; круговые спицы №2,5.

Лицевая гладь: см. стр. 7.

Резинка: 1 лицевая, 1 изнаночная.

Плотность вязания: 23 п. x 23 р. = 10 x 10 см.

Спинка: набрать 65 п. и вязать 5 см резинкой, при этом в последнем изнаночном ряду равномерно прибавить 33 п., набирая их скрещенными из протяжек между петлями (=98 п.). Продолжить узором по схеме 23. На высоте 49 см от начала закрыть средние 26 п. и далее обе стороны закончить отдельно, для закругления закрыть с внутреннего края в каждом 2-м ряду 2 раза по 5 п. На высоте 51 см от начала закрыть оставшиеся 26 петель плеча.

Перед: аналогично спинке, но для выреза горловины на высоте 33 см от начала закрыть средние 12 п. и далее обе стороны закончить отдельно, для скоса закрыть с внутреннего края в каждом 2-м ряду 17 раз по 1 п. На высоте 51 см от начала закрыть все петли плеча.

Рукав: набрать 36 п. и вязать 4 см резинкой, при этом в последнем изнаночном ряду равномерно прибавить 24 п., набирая их скрещенными из протяжек между петлями (= 60 п.). Продолжить узором по схеме 23. Для скосов прибавить с обеих сторон по 1 п. попеременно в каждом 4-м и 6-м ряду 15 раз (= 90 п.). На высоте 41 см от начала закрыть все петли.

Сборка: выполнить плечевые швы. По краю выреза горловины набрать для бейки на круговые спицы 120 п. и вязать 5 см резинкой. Петли закрыть. В

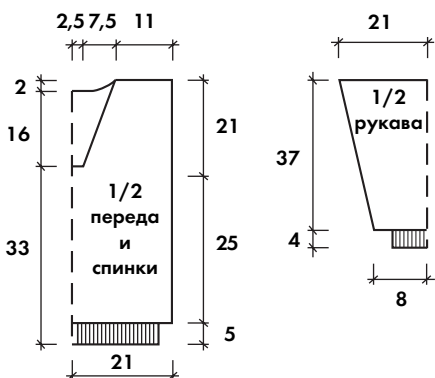

середине переда наложить короткие стороны бейки друг на друга и пришить. Выполнить боковые швы и швы рукавов.



Схема 23

- + — лицевая (по изнаночной стороне — изнаночная)
- — изнаночная (по изнаночной стороне — лицевая)
- $\overline{+}$ — 1 петлю оставить за работой, следующую провязать лицевой, затем снятую петлю лицевой
- $\overline{+}$ — 1 петлю оставить перед работой, следующую провязать лицевой, затем снятую петлю лицевой
- $\overline{+ +}$ — 2 петли оставить перед работой, 2 следующие провязать лицевыми, затем снятые петли лицевыми

$\overline{\cdot + +}$ — 1 петлю оставить за работой, 2 следующие провязать лицевыми, затем снятую петлю изнаночной

$\overline{+ + \cdot}$ — 2 петли оставить перед работой, следующую провязать изнаночной, затем снятые петли лицевыми

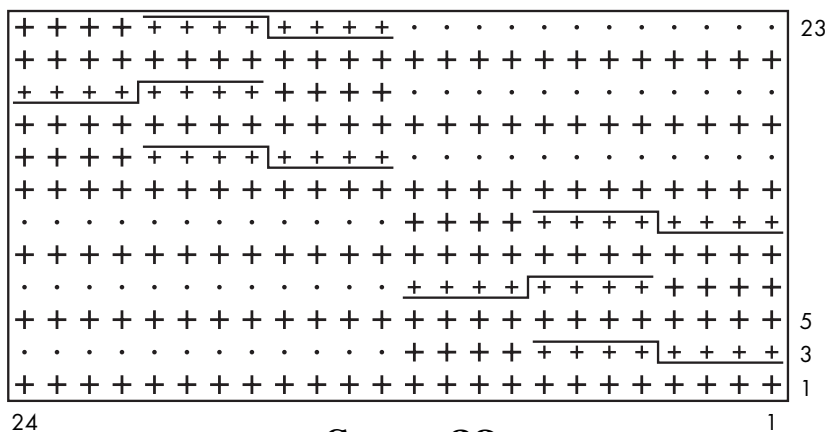
$\overline{+ + + +}$ — снять 4 петли, оставить за работой, 4 следующие провязать лицевыми, затем снятые петли лицевыми

$\overline{+ + + +}$ — снять 4 петли, оставить перед работой, 4 следующие провязать лицевыми, затем снятые петли лицевыми

$\overline{+ + + + +}$ — снять 5 петель, оставить перед работой, 5 следующих провязать лицевыми, затем снятые петли лицевыми

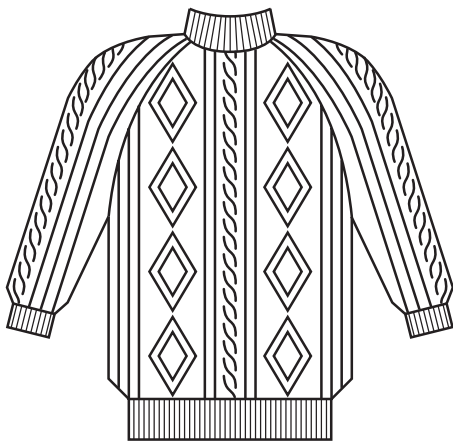

Модель 24

Свитер
размер 146

Вам потребуется: 400 г пряжи (домашняя шерсть);
спицы №2,5; круговые спицы № 2,5.

Резинка: 2 лицевые, 2 изнаночные.

Узор из скрещенных петель: * 2 лицевые скрещенные (в изнаночном ряду — изнаночные скрещенные), 1 изнаночная*, 2 лицевые скрещенные.

Изнаночная гладь: см. стр. 7.

Плотность вязания: 29 п. x 39 р. = 10 x 10 см.

Спинка: набрать 122 п. и вязать 5 см резинкой, при этом в последнем изнаночном ряду равномерно прибавить 14 п., набирая их скрещенными из протяжек между петлями (= 136 п.). Продолжить узором по схеме 24.4, повторяя раппорт. Для скосов реглана на высоте 30 см от начала закрыть с обеих сторон в каждом лицевом 41 раз по 1 п. в следующем порядке: в начале ряда вязать — 1 кром., 1 лиц., 2 изн., 2 п. вместе лицевой, далее по рисунку, а в конце ряда — 2 п. вместе лицевой с наклоном влево, 2 изн., 1 лиц., 1 кром. На высоте 51 см от начала снять оставшиеся 54 п. на дополнительную спицу.

Перед: набрать 122 п. и вязать 5 см резинкой, при этом в последнем изнаночном ряду равномерно прибавить 14 п., набирая их скрещенными из протяжек между петлями (= 136 п.). Продолжить, распределив петли в следующем порядке: кром., 5 п. изн. глади, 26 п. "узором из скрещенных петель", 20 п. узором по схеме 24.2, 6 п. узором по схеме 24.3, 20 п. узором по схеме 24.1, 6 п. узором по схеме 24.3, 20 п. узором по схеме 24.2, 26 п. "узором из скрещенных петель", 5 п. изн. глади, кром. Скосы реглана выполнить по описанию

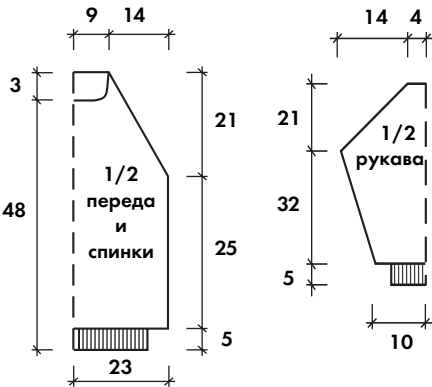

спинки. На высоте 48 см от начала для выреза горловины оставлять непровязанными средние 26 п., далее обе стороны закончить отдельно, оставляя в каждом 2-м ряду с внутренней стороны 1 раз 5 п., 1 раз 4 п. и 1 раз 3 п. На высоте 51 см от начала оставить работу на дополнительной спице.

Рукав: набрать 50 п. и вязать 5 см резинкой, при этом в последнем изнаночном ряду равномерно прибавить 8 п., набирая их скрещенными из протяжек между петлями (= 58 п.). Продолжить узором по схеме 24.4, повторяя раппорт. Для скосов рукава прибавить с обеих сторон по 1 п. попеременно в каждом 4-м и 6-м ряду 24 раза (= 106 п.). Прибавляемые петли включить в узор. Для скосов реглана на высоте 37 см от начала выполнять убавление петель по описанию спинки. На высоте 58 см от начала снять оставшиеся 24 п. на дополнительную спицу.

Сборка: выполнить все швы. Перевести все снятые петли выреза горловины последовательно (спинка, рукав, перед, рукав) на круговые спицы, при этом в первом ряду провязывать последнюю петлю каждой детали с первой петлей следующей вместе одной петлей (= 152 п.) и вязать 12 см резинкой. Петли закрыть, не стягивая (для этого можно воспользоваться спицами на 1 размер больше, провязав ими последний ряд).



Схема 24.1



Схема 24.2

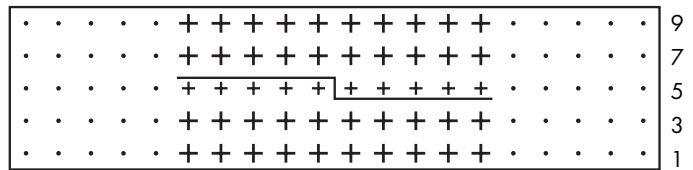

Схема 24.3

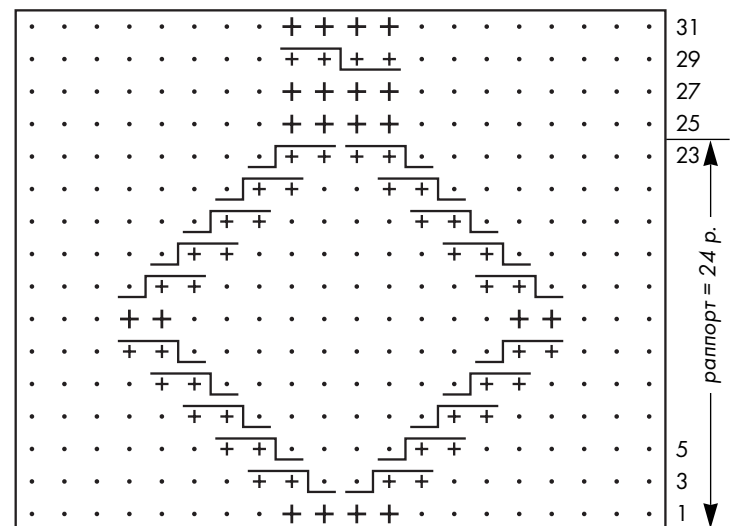

Схема 24.4

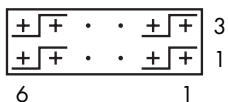

Модель 25

Жилетик

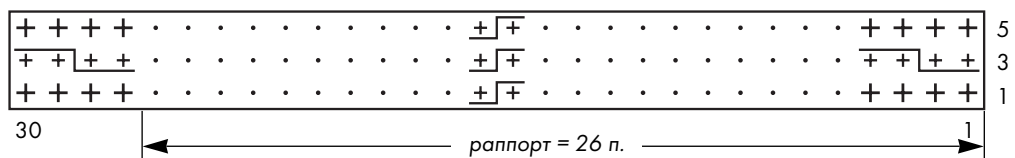
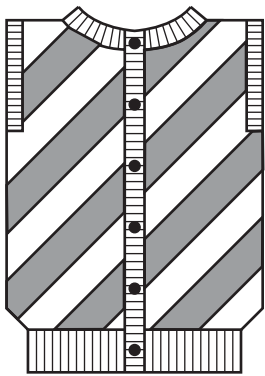
размер 96

Вам потребуется: 100 г пряжи черного и 80 г пряжи серого цвета (мохер); спицы №3,5; 4 пуговицы.

Резинка: 2 лицевые, 2 изнаночные.

Лицевая гладь: см. стр. 7.

Плотность вязания: 20 п. x 22 р. = 10 x 10 см.

Спинка: набрать 52 п. черной нитью и связать 5 см резинкой, при этом в последнем изнаночном ряду равномерно прибавить 6 п., набирая их скрещенными из протяжек между петлями (= 58 п.). Продолжить лицевой гладью узором по схеме 25. Для выреза горловины на высоте 24 см от начала закрыть средние 20 п. и далее обе стороны закончить отдельно. Для закругления закрыть в каждом 2-м ряду 1 раз 3 п. и 1 раз 2 п. На высоте 31 см от начала закрыть оставшиеся 14 п. плеча.

Полочка: набрать 25 п. черной нитью и связать 5 см резинкой, при этом в последнем изнаночном ряду равномерно прибавить 5 п., набирая их скрещенными из протяжек между петлями (= 30 п.). Продолжить лицевой гладью узором по схеме 25. На высоте 18 см от начала для проймы закрыть с бокового края 4 п. и далее в каждом 2-м ряду 1 раз 2 п. и 1 раз 1 п. Для выреза горловины на высоте 24 см от начала закрыть с внутреннего края 5 п. и далее в каждом 2-м ряду 1 раз 2 п. и 2 раза по 1 п. На высоте спинки закрыть 14 п. плеча.

Вторую полочку вязать в зеркальном отражении.

Сборка: выполнить плечевые швы. По краю проймы набрать 48 п. и вязать резинкой 1,5 см. Петли закрыть по рисунку. По вертикальным краям полочек набрать по 40 п. и вязать 5 см резинкой. При этом на левой полочке (для девочки — на правой) выполнить 3 отверстия для пуговиц на высоте 3 см от нижнего края и с интервалом 7 см: в лицевом ряду провязать *2 п. вместе, 2 накида, 2 п. вместе*, а в изнаночном ряду вязать по рисунку резинки, провязывая из каждого накида по 1 п. По краю выреза горловины набрать 84 п. и вязать



Схема 25

⊗ — *черный цвет*
□ — *серый цвет*

2,5 см резинкой над планкой с отверстиями для пуговиц выполнить еще одно на высоте 1 см от начала.

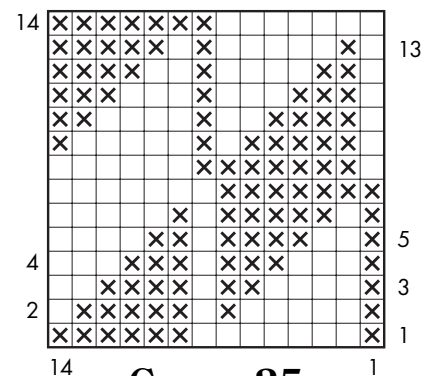
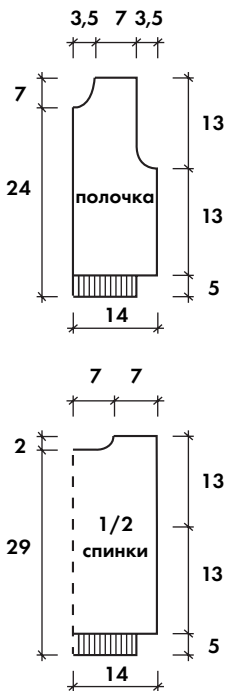
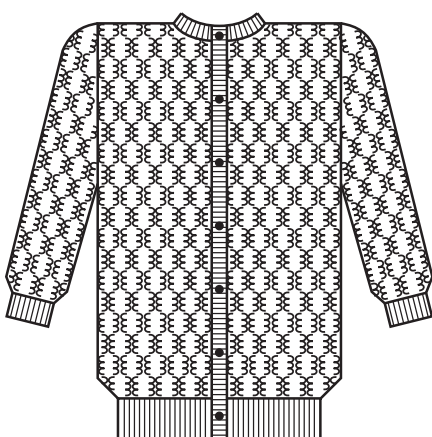

Модель 26

Жакет для девочки

размер 146

Вам потребуется: 250 г тонкой пряжи (акрил); спицы №2 и 2,5; круговые спицы №2; 7 пуговиц; 54 см "боа" для отделки.

Резинка: 1 лицевая, 1 изнаночная.

Основной узор: схема 26.

Плотность вязания: 41 п. x 48 р. = 10 x 10 см.

Спинка: на спицы №2 набрать 165 п. и связать 4 см резинкой, при этом в последнем изнаночном ряду равномерно прибавить 17 п., набирая их скрещенными из протяжек между петлями (= 182 п.). Продолжить спицами

№2,5 основным узором по схеме 26. Для выреза горловины на высоте 46 см закрыть средние 36 п. и далее обе стороны закончить отдельно. Для закругления закрыть в каждом 2-м ряду 1 раз 5 п., 2 раза по 3 п., 1 раз 2 п. На высоте 48 см от начала закрыть оставшиеся 59 п. плеча.

Правая полочка: на спицы №2 набрать 91 п. и связать 4 см резинкой, при

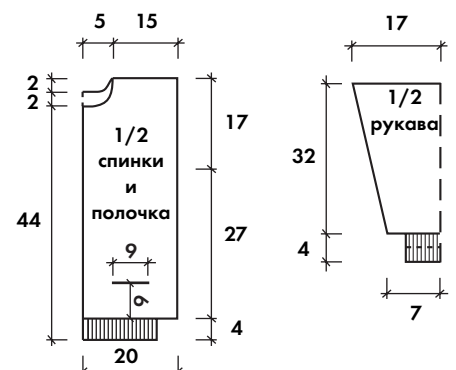

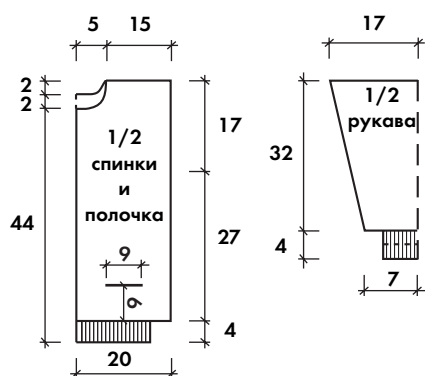

этом в последнем изнаночном ряду равномерно прибавить 10 п., набирая их скрещенными из протяжек между петлями (= 101 п.). Продолжить спицами №2,5 в следующем порядке: кром., 9 п. продолжать вязать резинкой для планки, остальные 90 п. — основным узором по схеме 26, кром. При этом на планке выполнить отверстия для пуговиц на высоте 4 см от низа и с интервалом 7 см друг от друга: в одном ряду закрыть 2 п., в следующем набрать над ними 2 новые. На высоте 9 см от начала оформить карман, вязать: кром., 9 п. резинки, 31 п. узором по схеме 26, на следующих 31 петле для кармана связать 2 см резинкой и петли кармана закрыть; набрать новые 31 п. и, присоединив к провязанному до кармана петлям, продолжить начатый ряд до конца, введя новые петли в узор. Для выреза горловины на высоте 44 см от начала закрыть с внутреннего

края 18 п. и далее для закругления выреза горловины закрыть с внутреннего края в каждом 2-м ряду 2 раза по 5 п., 2 раза по 3 п., 3 раза по 2 п. и 2 раза по 1 п. На высоте 48 см от начала закрыть 59 п. плеча.

Рукав: на спицы №2 набрать 59 п. и вязать 4 см резинкой, при этом в последнем изнаночном ряду равномерно прибавить 15 п., набирая их скрещенными из протяжек между петлями (= 74 п.). Продолжить спицами №2,5 основным узором по схеме 26. Для скоса прибавить с обеих сторон по 1 п. в каждом 4-м ряду 16 раз и в каждом 6-м ряду 15 раз (= 136 п.). На высоте 36 см от начала закрыть все петли.

Сборка: выполнить плечевые швы. По краю выреза горловины на круговые спицы набрать 119 п. и связать 4 см резинкой, сложить пополам и прикеттлевать. Выполнить две детали для мешковины кармана, связав полоски лицевой глади спицами №2. Пришить мешковину к карману с изнаночной стороны. Выполнить боковые швы и швы рукавов. Пришить 36 см боа по горловине и по 9 см на карманы (закрепить концы "боа" после разреза бесцветным лаком).



Схема 26

- + — лицевая (по изн. стороне — изнаночная)
- — изнаночная (по изн. стороне — лицевая)
- o — накид (по изн. стороне — изнаночная)
- ▲ — 4 п. вместе лицевой с наклоном вправо
- ▽ — 4 п. вместе лицевой с наклоном влево (3 п. снять, как при лицевом вязании, 4-ю п. провяжут лицевой и протянуть через снятые петли)

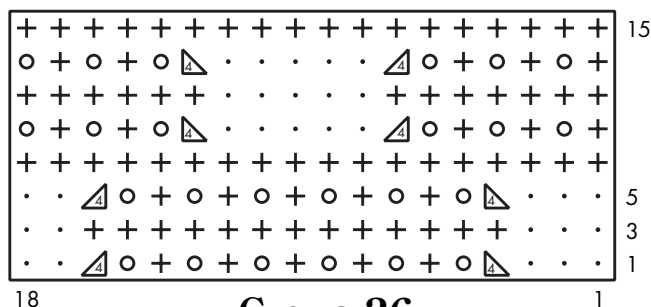
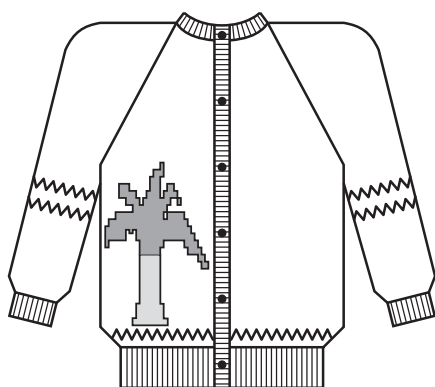

Модель 27 Жакет детский с узором "пальма" размер 104-110

Вам потребуется: 300 г пряжи основного цвета и немного темно-зеленого, светло-зеленого и желтого (шерсть); спицы №2,5 и 3; крючок №2,5; 6 пуговиц.

Резинка: 1 лицевая, 1 изнаночная.

Лицевая гладь: см. стр. 7.

Изнаночная гладь: см. стр. 7.

Плотность вязания: 20 п. x 30 р. = 10 x 10 см.

Выполнение работы: вязать от горловины одновременно спинку, рукава и полочки. На спицы №3 набрать 44 п. нитью основного цвета и распределить петли следующим образом: 1 кром., 1 лиц. п. полочки, 1 изн. п. линии реглана, 9 лиц. п. рукава, 1 изн. п. линии реглана, 18 лиц. п. спинки, 1 изн. п. линии реглана, 9 лиц. п. рукава, 1 изн. п. линии реглана, 1 лиц. п. полочки, 1 кром. Линии реглан вязать петлей изнаночной глади, остальные — лицевой гладью. Выполнять прибавки в каждом лицевом ряду: с обеих сторон от каждой линии реглана вязать по 1 п. из протяжки между петлями (т. е. в каждом ряду прибавляется по 8 п.). На высоте 2 см от начала вязания для закругления выреза горловины переда

прибавить с обеих сторон работы в каждом 2-м ряду 3 раза по 1 п., 1 раз по 2 п., 1 раз по 3 п. Провязав от начала 54 ряда (прибавки выполнены 27 раз), петли полочек и спинки снять на дополнительную спицу. Петли линий реглана присоединить к петлям рукава (= 65 п.) и вязать лицевой гладью. Для скосов рукава убавить с обеих сторон по 1 п., провязывая 2 п. вместе, в каждом 6-м ряду 11 раз (= 43 п.). На высоте 14 см от реглана связать узор по схеме 27.2. На высоте 23 см от реглана равномерно убавить в одном ряду 9 п., т. е. провязать по 2 п. вместе 9 раз. (= 34 п.). Далее вязать спицами №2,5 резинкой 4 см, закрыть петли. Второй рукав вязать аналогично.

Петли полочек и спинки вязать вместе (=146 п.). Сразу после реглана на левой полочке выполнять узор по схеме 27.1 сверху вниз, отступив от края 3 п., а после этого связать по всей ширине 6 первых рядов узора по схеме 27.2 тоже сверху вниз. Через 20 см от реглана равномерно убавить в одном ряду 12 п., т. е. провязать по 2 п. вместе 12 раз. (= 134 п.) и вязать спицами №2,5 резинкой 3 см, закрыть петли.

Сборка: выполнить швы рукавов. По краю выреза горловины на спицы №2,5 набрать 63 п. и вязать 3 см резинкой. По вертикальным краям полочек связать крючком 6 рядов ст. б/н. На правой планке в 3-м ряду выполнить 6 отверстий для пуговиц на высоте 2 см от нижнего края полочки, второе — на высоте 4 см от первого, остальные с интервалом 8 см. Для каждого отверстия вместо 1-2 ст. б/н выполнять 1-2 возд. п., а в следующем ряду на их месте вязать ст. б/н. Пришить пуговицы.

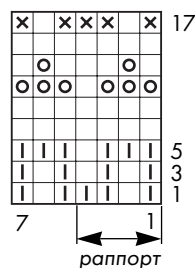
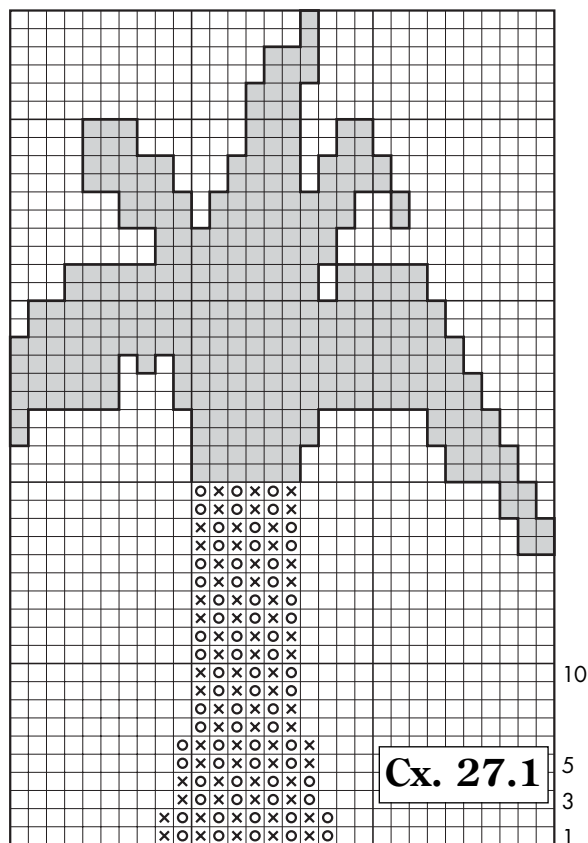

**Обозначения
цветов:**

- x — светло-зеленый
- o — желтый
- , | — темно-зеленый

Сх. 27.2

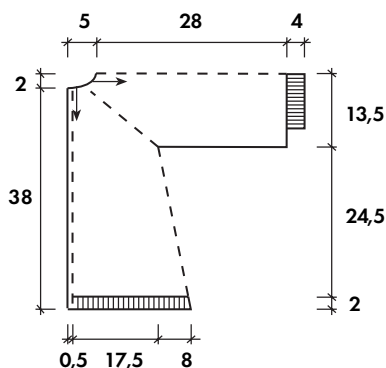
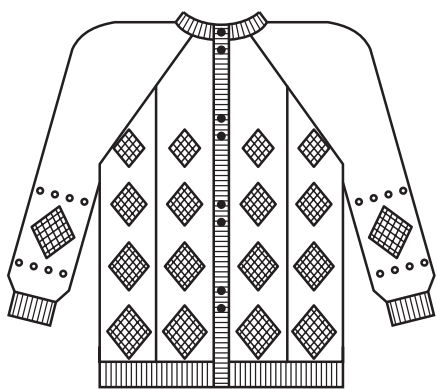

Модель 28

Вам потребуется:

200 г пряжи (п/шерсть); спицы №2,5 и 3; крючок №2,5; 8 пуговиц.

Резинка:

1 лицевая, 1 изнаночная.

Лицевая гладь:

см. стр. 7.

Изнаночная гладь:

см. стр. 7.

Плотность вязания:

22 п. x 33 р. = 10 x 10 см.

Выполнение работы: вязать от горловины одновременно спинку, рукава и полочки. На спицы №2,5 набрать 68 п. и вязать 4 см резинкой. Продолжить спицами №3 и распределить петли следующим образом: 1 кром., 10 лиц. п. полочки, 1 изн. п. линии реглана, 10 лиц. п. рукава, 1 изн. п. линии реглана, 22 лиц. п. спинки, 1 изн. п. линии реглана, 10 лиц. п. рукава, 1 изн. п. линии реглана, 10 лиц. п. полочки, 1 кром. Линии реглан вязать петлей изнаночной глади, остальные — лицевой гладью. Выполнять прибавки в каждом лицевом ряду: с обеих сторон от каждой линии реглана выполнять по 1 накиду (т. е. в каждом ряду прибавляется по 8 п.), в изнаночном ряду накиды вязать изнаночной. Провязав от начала 50 рядов (прибавки выполнены 25 раз), петли полочек и спинки снять на дополнительную спицу.

Платье для девочки

размер 92

Петли линий реглана присоединить к петлям рукава (= 62 п.) и вязать лицевой гладью. На высоте 8 см от реглана связать 18 рядов узора по схеме 28.1, продолжить лицевой гладью. На высоте 17 см от реглана провязать все петли по 2 п. вместе лицевой. Далее вязать спицами №2,5 резинкой 4 см, закрыть петли. Второй рукав вязать аналогично.

Петли полочек и спинки вязать вместе (=144 п.) Провязать 2 ряда лицевой гладью и далее вязать узором по схеме 28.2, повторяя с 1-й по 12-ю петли, а закончить 10-й петлей. В отмеченных на схеме местах выполняются прибавки. Выполнив 80 рядов узора по схеме 28.2, связать резинкой 2 см, закрыть петли (= 216 п.).

Сборка: по вертикальным краям полочек на спицы №2,5 набрать 116 п. и вязать 4 см резинкой. На правой планке выполнить попарно 8 отверстий для пуговиц: первое через 22 п. от нижнего края полочки, второе — через 7 п. от первого, остальные пары с интервалом 17 п. Для каждого отверстия связать *2 вместе, накид*, а в следующем ряду вязать по рисунку. Выполнить швы рукавов. Пришить пуговицы.



Схема 28.1

- + — лицевая (по изнаночной стороне — изнаночная)
- — изнаночная (по изнаночной стороне — лицевая)
- — накид (по изнаночной стороне — изнаночная)
- △ — 2 п. вместе лицевой с наклоном влево (снять 1-ю и 2-ю п. как при лицевом вязании, снова надеть их на левую спицу и провязать вместе лицевой, вводя спицу справа налево)
- ✕ — лицевая скрещенная из протяжки между петлями



Схема 28.2

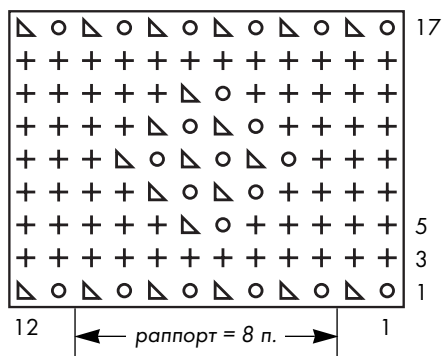

Модель 29

Вам потребуется:

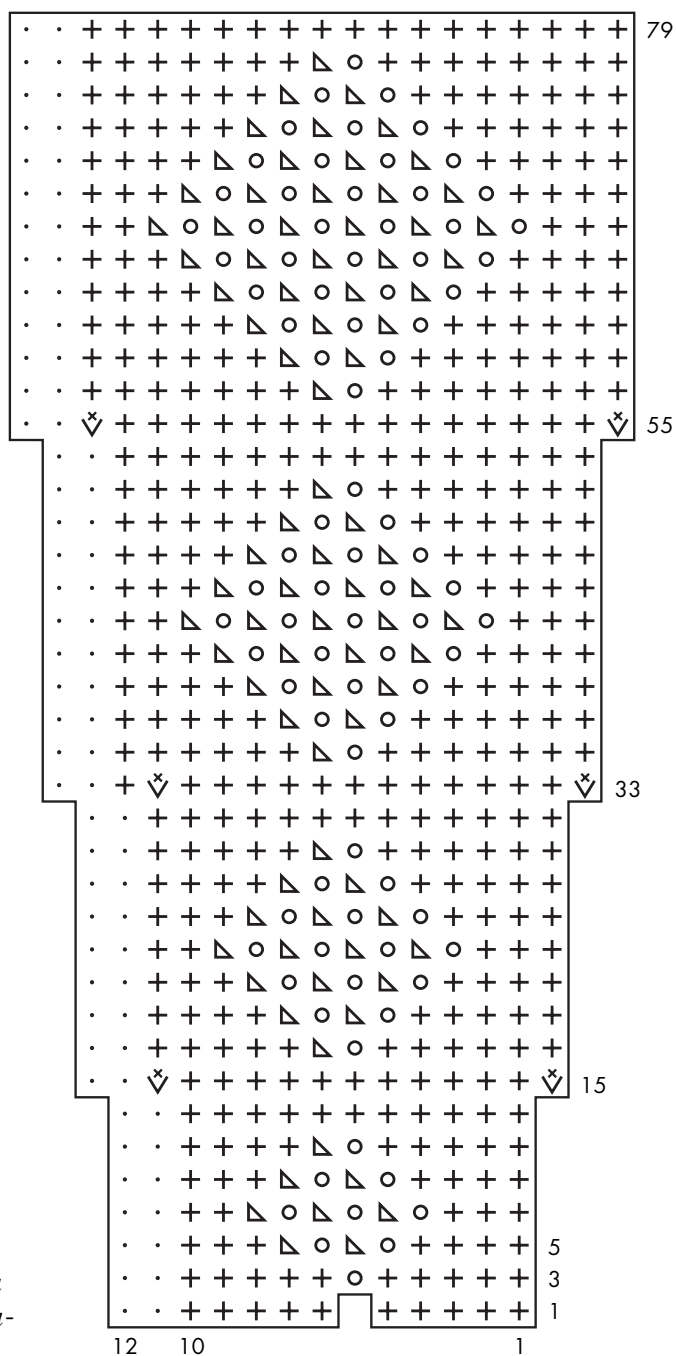
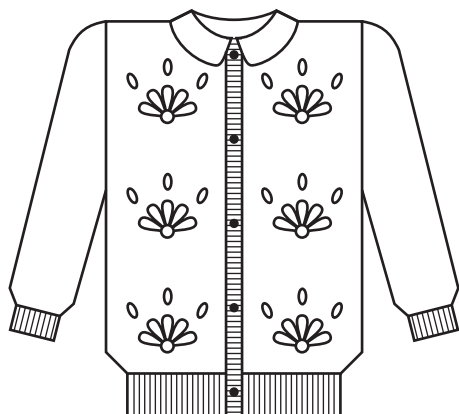
Лицевая гладь:

Резинка:

Плотность вязания:

Спинка: на спицы набрать 67 п. и вязать резинкой 4 ряда. Продолжить вязание лицевой гладью. На высоте 18 см от начала для пройм закрыть с обеих сторон по 5 п. (= 57 п.). На высоте 29,5 см от начала для выреза горловины спинки закрыть средние 19 п. и далее об стороны закончить раздельно. Для

Кюфточка с вышивкой размер 74-80

200 г пряжи антиаллергенной (70% полиакрил, 30% шерсть); спицы №3; крючок № 2,5; 6 маленьких и 4 большие перламутровые бусины.

см. стр. 7.

1 лицевая, 1 изнаночная.

19 п. x 28 р. = 10 x 10 см.



закругления закрыть в следующем 2-м ряду с внутренней стороны 1 раз 4 п. На высоте 31 см от начала закрыть 15 петель плеча.

Левая полочка: на спицы набрать 36 п. и вязать резинкой 4 ряда. Продолжить вязание лицевой гладью. На высоте 18 см от начала для проймы закрыть с правой стороны 5 п. (= 31 п.). Для выреза горловины на высоте 26 см от начала закрыть с левой стороны 5 п. и далее для закругления в каждом 2-м ряду 1 раз 4 п., 1 раз 3 п., 1 раз 2 п. и 2 раза по 1 п. На высоте 31 см от начала закрыть оставшиеся 15 петель плеча.

Правая полочка вяжется в зеркальном отражении.

Рукав: на спицы набрать 39 п. и вязать 4 ряда резинкой. Продолжить лицевой гладью. Для скосов с обеих сторон прибавить по 1 п. в каждом 6-м ряду 6 раз (= 51 п.). Прибавляемые петли вязать лицевой гладью. На высоте 18,5 см от начала закрыть все петли.

Сборка: выполнить плечевые швы. Для воротника по краю выреза горловины набрать 76 п. и вязать лицевой гладью 18 рядов, при этом для скосов с обеих сторон закрыть в каждом 2-м ряду 2 раза по 1 п. и 1 раз по 2 п. Петли закрыть. По краю воротника связать крючком 1 ряд ст. б/н. Выполнить боковые швы и швы рукавов. По вертикальному краю правой полочки связать 1 ряд ст. б/н, выполняя одновременно 4 навесных петли для пуговиц цепочками из в. п. По вертикальному краю левой полочки связать 5 рядов ст. б/н. Пришить вместо пуговиц 4 большие бусины. Вышить на полочках по 3 цветочка (см. рисунок модели), расположив их вертикально. В сердцевину цветочка пришить маленькую бусинку.

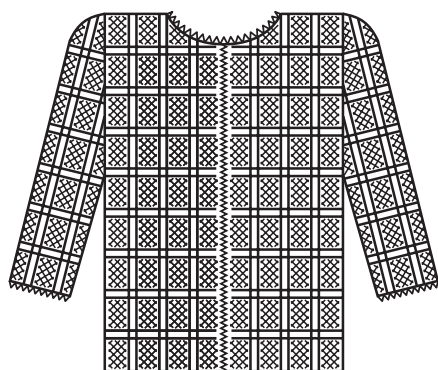

Модель 30

Жакет для девочки размер 128-134

Вам потребуется: 350 г пряжи (70% полиакрил, 30% шерсть); спицы №3, крючок №3; разъемный замок-молния, длиной 45 см.

Основной узор: сх. 30. На схеме даны лицевые и изнаночные ряды. Петли обозначены так, как они выглядят на лицевой стороне.

Плотность вязания: 25 п. x 36 р. = 10 x 10 см.

Спинка: набрать 92 п. и вязать 1 изнаночный ряд лицевыми петлям. Продолжить узором по схеме 30: кром., 8 раз повторить раппорт, 2 п. после раппорта, кром. На высоте 46 см от начала для выреза горловины закрыть средние 22 п. и далее обе стороны закончить раздельно. Для закругления закрыть с внутренней стороны в каждом 2-м ряду 1 раз 3 п. и 1 раз по 2 п. На высоте 47 см от начала закрыть 30 п. плеча.

Полочка: набрать 48 п. и вязать 1 изнаночный ряд лицевыми петлям. Продолжить узором по схеме 30: кром., 4 раза повторить раппорт, 2 п. после раппорта, кром. На высоте 42 см от начала

закрыть для выреза горловины с внутренней стороны 7 п. и далее для закругления в каждом 2-м ряду 1 раз 4 п., 1 раз 3 п., 1 раз 2 п. и 2 раза по 1 п. На высоте 47 см от начала закрыть 30 п. плеча.

Вторая полочка вяжется симметрично правой.

Рукав: набрать 48 п. и вязать 1 изнаночный ряд лицевыми петлям. Продолжить узором по схеме 30: кром., 4 раза повторить раппорт, 2 п. после раппорта, кром. Для скосов прибавить с обеих сторон по 1 п. в каждом 4-м ряду 5 раз и в каждом 6-м ряду 18 раз (= 84 п.). На высоте 37 см от начала закрывать все петли.

Сборка: выполнить плечевые и боковые швы, швы рукавов. Все наборные края обвязать крючком: 1-й ряд — ст. б/н, 2-й ряд — "рачий шаг" (см. "Секреты мастерства", стр. 7). Пришить замок-молнию по вертикальным краям полочек.



Схема 30

- + — лицевая (в изн. рядах — изнаночная)
- — изнаночная (в изн. рядах — лицевая)

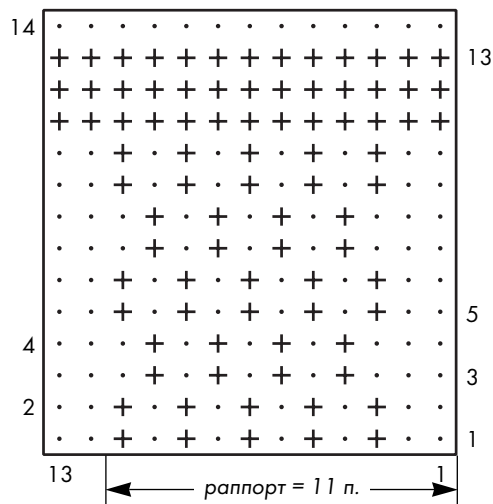

Элегантный костюм

из пряжи “букле” может быть строгим, если застегнут на все пуговицы”, и нарядным, если украшением служит изящный атласный бант-бабочка. Весь шарм — в аккуратном исполнении деталей отделки и грамотной посадке по фигуре.

Нужного эффекта можно достигнуть усидчивостью, терпением и наличием достаточного опыта.



15

Меланжевая нить переливами цветов поглощает все узоры, кроме дорожек с переплетениями, объемность которым добавляет лентовидная пряжа.



16

Супермодный молодежный пуловер из серой пряжи "букле" декорирован черными металлическими замками-"молния".
Эффект, построенный на контрасте,
очевиден.



17

Нарядный свитер – пример достижения желаемого при минимальных затратах: вертикальные вязанные и горизонтальные цветные полосы в обрамлении пушистой каймы из фантазийной пряжи "травка".



19

Пряже хай-тек с "меховым" ворсом не нужен ни рельеф, ни ажур. Благодаря своей плотности, она вполне пригодна для выполнения теплых пуловеров для путешествий (19). А блеск искусственного ворса в полной мере достаточен для вязания нарядных коротких жакетов (18).

18

Вам скучно вязать просто, тогда эта модель, в которой узоры сменяют друг друга так часто, как это возможно, вас развлечет.



20

Молодежный мужской жилет со сложным узором "зигзаг" обладает неоспоримыми достоинствами: **красота и комфорт** — удобная застежка на "молнии", косые врезные карманы и воротник-стойка.



21



22

Равномерный рельефный узор

пересекают крупные цветные полосы, но несмотря на это пуловер вполне может быть одобрен мужчинами, отдающими предпочтение консервативному стилю, так как использованная цветовая гамма вполне соответствует его параметрам.

Если погода никак не может определиться, то комфортность мохерового двухцветного жилетика на прогулке может оказаться весьма кстати.



23

24



25

Меховые ленточки
"боа" в тон пряжи
усиливают
нарядность
и нежность
девичьего
жакетика.

26



27

Маленькие и
большие бусинки
и несложная
вышивка
послужили
основными
украшениями
жакетика, который
от этого, конечно,
только
многократно
выиграл.

29



28

Платье-жакетик
может выступать
как в роли платьица,
так и в роли летнего
пальто.

30



Яркие цвета

пряжи задают тон вязанию: достаточно использовать несложный "жемчужный" узор и жакет уже будет нарядным. При этом замок-"молния" несколько не упрощает модель, а только придает немного строгости силуэту.

Жакетик вяжется легко и быстро сверху вниз. Простота рисунка позволяет выполнить его таким же образом без особого труда.

В ЭТОМ НОМЕРЕ **Ксюша** предлагает



Подписаться на наши журналы можно в любом почтовом отделении и пунктах подписки "СОЮЗПЕЧАТИ" по каталогу подписных периодических изданий России, Беларуси и Украины.

