

П О Д П И С Н О Й И Н Д Е К С 7 4 9 4 5

Жюльетта

5 / 2 0 0 2

ДЛЯ ТЕХ,
КТО ВЯЖЕТ

Любителям
вязания
на спицах и крючком



№1 модель
для машинного
вязания!

Издается с 1993 года.

Учредитель:
УП "БОНТОН".

Юридический адрес:
220012, г. Минск,
ул. Чернышевского,
10а, к. 323;

регистрационный номер:
№942 от 5.10.2000 г.,
выдан Государственным
комитетом РБ по печати.
Бумага – мелованная.
Подписано в печать
15.07.2002 г.
Формат – 60x84 1/8.
Объем 6 п. л.

Тираж экз.
Заказ .

Республиканское унитарное
предприятие "Издательство
"Белорусский дом печати",
220013, г. Минск,
пр. Ф. Скорины, 79.

Над номером работали:

Директор:

С. Добровольский

Главный редактор:

Т. Марочкина

Арт-директор:

А. Ключников

Модели выполнены:

Р. Хурса (9, 11, 16, 21),
Р. Дворникова (8, 12, 19),
М. Булат (25), В. Федорова (13),
А. Хляба (22, 23, 29), Н. Русак (28),
А. Загорская (1-7, 14, 15),
В. Даниленко (17, 18),
О. Алисейчик (20, 24),
Т. Базовкина (27),
Т. Марочкина (26).

Компьютерная верстка:

О. Наумчик

Фото: ФА "ВИС"

В. Сириков, В. Картуль,
А. Павлюць

Ваши отзывы и пожелания
направляйте по адресу:
РБ, 220049, Минск, а/я 91, "Ксюша".

© "БОНТОН", 2002

Перепечатка, копирование и/или
воспроизведение любым образом мате-
риалов журнала полностью или частич-
но, для последующего коммерческого
использования возможны только с
официального разрешения редакции.

Для оптовых покупателей
и рекламодателей:
тел. в Минске: 285-69-43.

По вопросам оптово-розничной
реализации в России и Украине
обращайтесь:

г. Москва, 109316,
ул. Сосинская, 43
(ст. м. "Волгоградский пр-т")
тел. (095) 276-06-01.
000 "Мода и рукоделие"

доступно на
IBAMEDIA
www.ibamedia.com

ВМЕСТЕ С ЭТИМ ЖУРНАЛОМ ВЫШЛИ В СВЕТ:

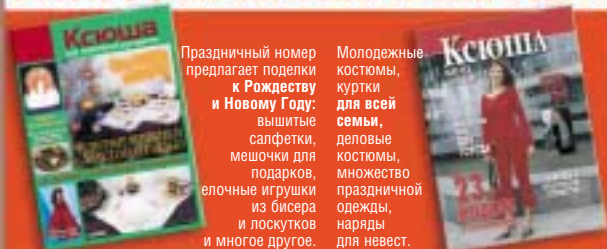

Праздничный номер
предлагает поделки
к Рождеству
и Новому Году:
вышитые
салфетки,
мешочки для
подарков,
елочные игрушки
из бисера
и лоскутков
и многое другое.

Молодежные
костюмы,
куртки
для всей
семьи,
деловые
костюмы,
множество
праздничной
одежды,
наряды
для невест.

КСЮША. ДЛЯ ЛЮБИТЕЛЕЙ РУКОДЕЛИЯ
подписной индекс **74942**

КСЮША. ДЛЯ ТЕХ, КТО ШЬЕТ
подписной индекс **74946**

СПРАШИВАЙТЕ В КИОСКАХ "СОЮЗПЕЧАТИ" И У РАСПРОСТРАНИТЕЛЕЙ!



1

Изысканную красоту
длинного кардигана
подчеркивает белый цвет
смесовой пряжи такой
легкой и мягкой, что доставит
вам удовольствие не только
при вязании, но и каждый
раз, когда захочется
блеснуть результатом
хорошо выполненной
работы.

Автор моделей: Алла Загорская



2



2

Ажурный жакет неброского цвета привлекателен сам по себе,
но в комплекте с шарфом он получает
**сдержанность и
элегантность,**
а поэтому превосходно будет выглядеть
в паре с длинной юбкой.



Изумительный сквозной узор, выполненный крючком, на коротком пуловере с капюшоном стал особенно выразителен с помощью черного цвета.

2 Жсюша



Довольно задорно и соблазнительно: ажурный жакетик с завязками вместо привычной застежки.



3



Мягкость и женственность

закруглений воротника и полочек и белоснежный цвет пряжи потребуют особенно внимательно относиться к подбору замка- "молнии" как по цвету, так и по длине.

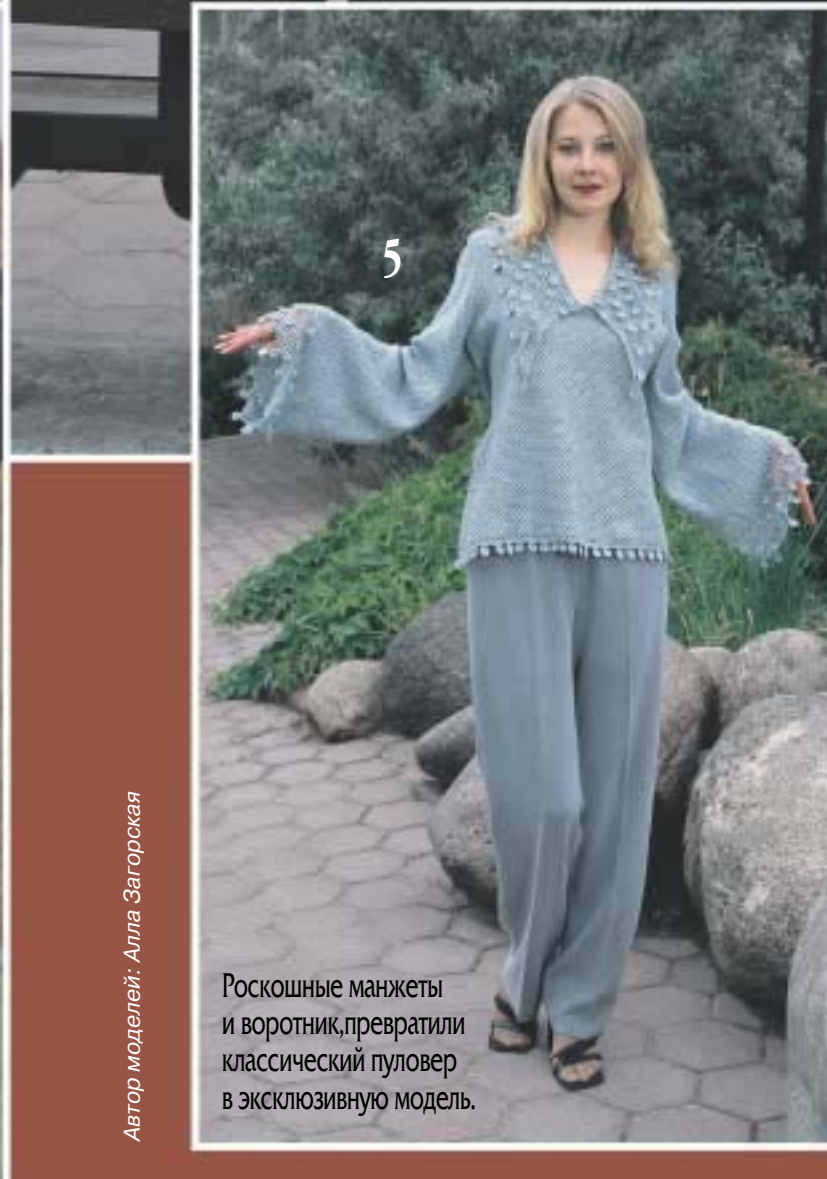

Роскошные манжеты и воротник, превратили классический пуловер в эксклюзивную модель.

Автор моделей: Алла Загорская



Жакет, снабженный изначально спортивной деталью капюшоном, не выглядел бы таким нарядным, если бы не ритмичный рисунок узора и выразительный красный цвет.

Жсюша 3



8

9

Тонкие косые полоски и небольшие жгуты не нарушают сдержанную элегантность классического мужского пуловера (9) с угловым вырезом.

Синий и белый

— цвета джинсовой моды — удачно поменялись местами с помощью несложной цветочного рисунка, имитирующего аппликацию.



10

Новый вариант отделки выреза горловины с закручивающейся бейкой с успехом можно перенести на манжеты и низ пуловера.



12



11

По-домашнему уютным

пуловер сделали воротник-шалька и нехитрая мозаика из прямоугольников двух цветов.

Привычную резинку спортивного пуловера поло (12) заменил узор "гусиная лапка", который выполняется с помощью снятых петель.

Для вязания на машине “Нева”.

Принадлежность к всемирно известному стилю “шанель” угадывается в его визитной карточке – канте и в приталенном силуэте. А юбку можно выбрать на свой вкус как по длине, так и по цвету.



13



6 *Ксюша*

ЖУРНАЛЫ “КСЮША”
РЕКОМЕНДУЮТ:

На доске

НАБОРЫ ДЛЯ ВЫШИВАНИЯ
КРЕСТОМ



В КОМПЛЕКТ ВХОДИТ:
канва, нитки, схема, игла,
пособие по вышиванию крестом

РАЗМЕР ГОТОВОЙ ВЫШИВКИ 12X15 см.

Уважаемые любители вязания!
Осень все настойчивее диктует свои правила, с которыми невольно приходится считаться, выбирая трикотаж для межсезонья. Однако всегда найдется повод, чтобы похвастаться красотой летнего загара. Поэтому наряду с уютными пуловерами и свитерами мы предлагаем в этом номере великолепные ажурные модели, вполне подходящие для торжественных случаев в любое время года.
Желаем успеха!
Ваша "Жсюша".

**ИЩИТЕ НА
СТРАНИЦАХ ЖУРНАЛА:**

Закрытие петель
с помощью иглы — 26, 30
Рачий шаг — 33
Шнуробразный набор петель — 34

Пр-во Италия

Товар сертифицирован

ПРЯЖА

Для ручного и машинного
вязания

Тел. в Минске: (017) 210-01-03 с 10 до 16.

Общие инструкции.

Все узоры в журнале даны для классического способа вязания лицевой и изнаночной петель.

В основном все узоры журнала представлены в виде схем с помощью условных обозначений. Каждый знак в схеме соответствует петле или определяет способ вязания группы петель. Схему узора читают снизу вверх. Кромочные петли в схему не входят. Под схемами узоров дана нумерация петель справа налево по ходу вязания, а справа нечетными номерами указаны лицевые ряды. В этом случае изнаночные ряды вяжутся по рисунку. Если вязание изнаночного ряда имеет особенности, то он показан на схеме и имеет четную нумерацию.

На схемах даны раппорты узоров. Раппорт — повторяющаяся часть узора, которая выделяется двумя вертикальными стрелками, располагаемыми перпендикулярно нижней кромке схемы у крайних петель раппорта. Если стрелки не указаны, то вся схема является раппортом. В случае изменения размера модели рекомендуется набирать число петель, кратное раппорту.

Лицевая гладь: лицевые ряды — лицевые петли,
изнаночные ряды — изнаночные петли.

Изнаночная гладь: лицевые ряды — изнаночные петли,
изнаночные ряды — лицевые петли.

Платочная вязка: лицевые ряды — лицевые петли,
изнаночные ряды — лицевые петли.

Условные сокращения при вязании

на спицах: р. — ряд, п. — петля.

крючком: в. п. — воздушная петля,
ст. б/н — столбик без накида,
ст. с/н — столбик с накидом,
ст. с 2/н — столбик с 2 накидами.

Только для граждан и организаций Республики Беларусь!

Предлагаем Вашему вниманию
наборы для вышивания крестом.

Наборы очень удобны как для индивидуального обучения, так и для групповых занятий в школах, кружках по рукоделию и т. д.

Пришлите заявку в свободной форме по адресу: **220113, г. Минск, а/я 576, Меньковской Е.С.**, где укажите, сколько и каких наборов вы хотели бы заказать. При заказе более 10 наборов предусмотрены скидки. Ориентировочная стоимость набора **с доставкой** (на 25 августа) составляет 3000 руб., но возможны изменения в связи с инфляцией.

Также вышлем нитки вышивальные (мулине) российского производства по ориентировочной цене (на 25 августа) 500 руб. за один моток длиной 20 м. Для заказа ниток и наборов вам необходимо прислать письмо с указанием, что вы хотите заказать, и конверт с маркой и вашим адресом, в котором вы получите информацию по исполнению заказа.

Заказы выполняются только на территории Республики Беларусь.



Модель 1

Кардиган длинный

(автор Загорская Алла)

размер 48

Вам потребуется: 870 г пряжи (тонкая п/шерсть в 3 сложения);
спицы №1,5; крючок №1,5;
7 пуговиц; подплечники.

Плотность вязания: 36 п. x 38 р. = 10 x 10 см.

Спинка: на спицы №1,5 набрать 182 п. и вязать узором по схеме 1.1. На высоте 116 см от начала для пройм с обеих сторон закрыть по 10 п. и далее для закругления закрывать в каждом 2-м ряду 1 раз по 5 п., 1 раз по 4 п., 1 раз по 3 п., 1 раз по 2 п. и 1 раз по 1 п. Для выреза горловины на высоте 136 см от начала закрыть средние 50 п. и далее обе стороны закончить раздельно. При этом для закругления выреза горловины закрыть с внутреннего края в каждом 2-м ряду 1 раз 2 п. и 3 раза по 1 п. На высоте 138 см от начала закрыть оставшиеся 36 петель плеча.

Полочка: на спицы №1,5 набрать 107 п. и вязать узором по схеме 1.1. Пройму выполнить по описанию спинки. Для выреза горловины на высоте 112,5 см от начала закрыть с внутренней стороны по 1 п. в каждом 2-м ряду 46 раз. На высоте 138 см от начала закрыть оставшиеся 36 петель плеча. Вторую полочку вязать в зеркальном отражении.

Рукав: на спицы №1,5 набрать 107 п. и вязать узором по схеме 1.1. Для скосов прибавить с обеих сторон в каждом 6-м ряду 25 раз по 1 п. (=157 п.). Для оката на высоте 45 см от начала закрыть с обеих сторон 1 раз по 10 п. и далее для закругления закрывать в каждом 2-м ряду 1 раз по 5 п., 1 раз по 4 п., 1 раз по 3 п., 1 раз по 2 п. и далее по 1 п. На высоте 63 см от начала закрыть оставшиеся петли.

Сборка: выполнить плечевые швы. Выполнить боковые швы, оставив по 22 см от низа для разрезов. По краю разрезов связать крючком 1 ряд ст. б/н и 1 ряд "рачьим шагом". Выполнить швы рукавов. На правой полочке связать крючком 7 отверстий для пуговиц по схеме 1.3. По краю всего изделия и рукавов связать 2 ряда по схеме 1.2. Пришить пуговицы.



Схема 1.1
(пробелы значения не имеют)

- + — лицевая
- — изнаночная
- o — накид
- Δ — 2 петли вместе лицевой с наклоном вправо (спица вводится слева направо)
- ▽ — 2 п. вместе лицевой с наклоном влево (снять 1-ю и 2-ю петли как при лицевом вязании, затем снова надеть их на левую спицу и провязать вместе лицевой, вводя спицу справа налево)
- ▲ — снять 2 петли, как при лицевом вязании, следующую провязать лицевой и протянуть образовавшуюся петлю через снятые
- 3 — 3 петли вместе лицевой
- ▲ — 2 петли вместе изнаночной
- ▲ — 2 петли вместе изнаночной скрещенной



Схема 1.2

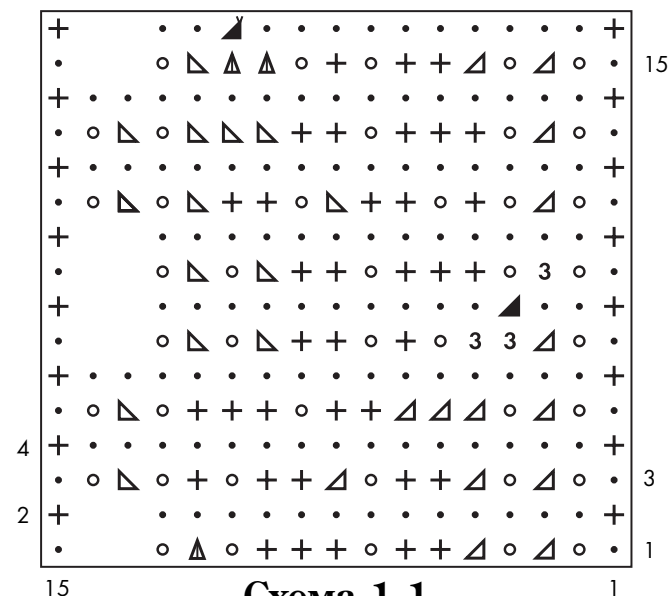
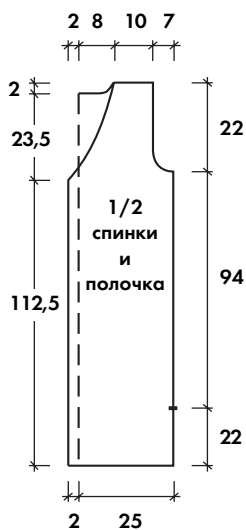

Схема 1.3

- o — возд. петля
- ▲ — "пико": 3 в. п. и 1 ст. б/н в 1-ю в. п.
- + — ст. без накида
- † — ст. с накидом
- ▲ — "рачий шаг"

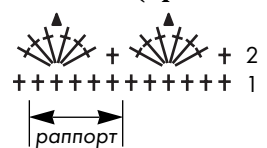

Модель 2

Жакет удлиненный с шарфом

(автор Загорская Алла)

размер 48

Вам потребуется: 450 г пряжи (тонкая п/шерсть в 2 сложения);
крючок №1,5; 7 пуговиц; подплечники.

Плотность вязания: 45 п. x 15 р. = 10 x 10 см.

Внимание! Все убавления и прибавления петель в описании ориентированы на начальный ряд, т. е. так, как выглядел бы узор, если бы изменялось соответствующее количество петель начального ряда.

Спинка: связать цепочку из 225 в. п. + 3 в. п. подъема и вязать узором по схеме 2.1 (=14 раппортов + 1 в. п. для симметрии). На высоте 32 см от начала убавить с обеих сторон в каждом ряду 8 раз по 1 п., после чего прибавить петли в обратном порядке. Для проймы с обеих сторон на высоте 60 см от начала закрыть по 16 п. (8 раз по 2 п. в каждом ряду). Для выреза горловины на высоте 84 см от начала оставить средние 64 п. и далее обе стороны закончить отдельно. При этом для закругления выреза горловины закрыть с внутреннего края в каждом ряду 4 раза по 2 п. На высоте 86 см от начала закончить работу.

Правая полочка: связать цепочку из 129 в. п. + 3 в. п. подъема и вязать узором по схеме 2.1 (=8 раппортов + 1 в. п. для симметрии). На высоте 32 см от начала убавить с левой стороны в каждом ряду 8 раз по 1 п., после чего прибавить петли в обратном порядке. Для проймы с левой стороны на высоте 60 см от начала закрыть 16 п. (8 раз по 2 п. в каждом ряду). Для скоса горловины на высоте 60 см от начала закрыть с правой стороны в каждом ряду 19 раз по 3 п. На высоте 86 см от начала закончить работу.

Левую полочку вязать в зеркальном отражении.

Рукав: связать цепочку из 177 в. п. + 3 в. п. подъема и вязать узором по схеме 2.1 (=11 раппортов + 1 в. п. для симметрии). На высоте 50 см от начала для оката закрыть с обеих сторон по 16 п. (8 раз по 2 п. в каждом ряду) и далее в каждом ряду 8 раз по 2 п., 27 раз по 1 п. На высоте 72 см от начала закончить работу.

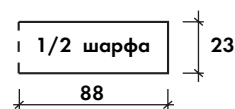
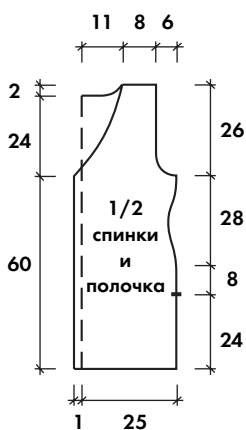

Сборка: выполнить плечевые швы. Выполнить боковые швы, оставив по 24 см от низа для разрезов. По краю всего изделия, включая разрезы, связать крючком 2 ряда по схеме 2.2. На правой полочке связать крючком 7 отверстий для пуговиц по схеме 2.3. Выполнить швы рукавов и обвязать края по схеме 2.2. Пришить пуговицы и подплечники.

Шарф: связать цепочку из 113 в. п. + 3 в. п. подъема и вязать узором по схеме 2.1 (=7 раппортов + 1 в. п. для симметрии). На высоте 176 см от начала закончить работу. Готовый шарф обвязать по схеме 2.2.

- o — воздушная петля
- + — столбик без накида
- † — столбик с накидом
- ‡ — столбик с 2-мя накидами



Схема 2.1



Схема 2.2

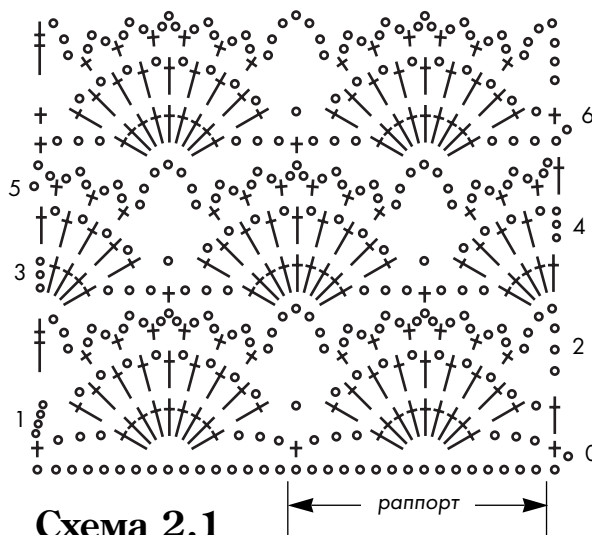

Схема 2.3

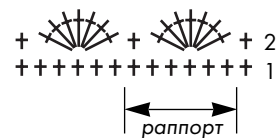

Модель 3

Пуловер с капюшоном

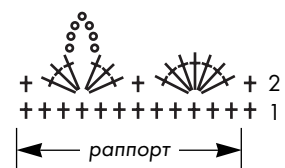
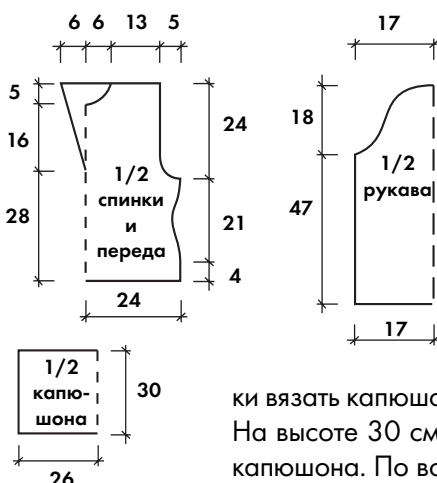
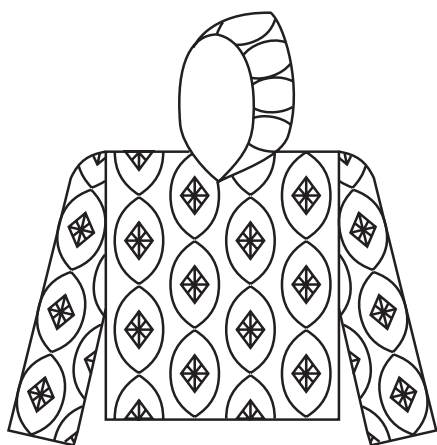
(автор Загорская Алла)

размер 46-48

Вам потребуется: 500 г пряжи (тонкая п/шерсть в 4 сложения); крючок №1,5; подплечники.

Плотность вязания: 40 п. x 13 р. = 10 x 10 см.

Спинка: связать цепочку из 180 в. п. + 3 в. п. подъема и вязать узором по схеме 3.1 (=5 раппортов). На высоте 4 см от начала убавить с обеих сторон в каждом ряду 8 раз по 1 п., после чего прибавить петли в обратном порядке. Для пройм с обеих сторон на высоте 25 см от начала закрыть в каждом ряду по 1 п. 10 раз. Для выреза горловины на высоте 44 см от начала оставить средние 42 п. и далее обе стороны закончить отдельно. При этом для закругления выреза горловины закрыть с внутреннего края в каждом ряду 3 раза по 1 п. На высоте 49 см от начала закончить работу.

Перед: аналогично спинке, но для выреза горловины на высоте 28 см от начала работу разделить на две части и далее обе стороны вязать отдельно. Для скоса прибавлять в каждом ряду по 1 п. с внутренней стороны. На высоте 49 см от начала закончить работу.

Рукав: связать цепочку из 144 в. п. + 3 в. п. подъема и вязать узором по схеме 3.1 (=4 раппорта). На высоте 47 см от начала для оката закрывать с обеих сторон по 1 п. в каждом ряду. На высоте 65 см от начала закончить работу.

Сборка: выполнить плечевые швы. По краю выреза горловины переда и спинки вязать капюшон узором по схеме 3.1 (216 п. начального ряда + 3 в. п. подъема = 6 раппортов). На высоте 30 см от начального ряда работу закончить. Выполнить боковые швы и швы рукавов, капюшона. По всем краям изделия связать крючком 2 ряда по схеме 3.2. Пришить подплечники.

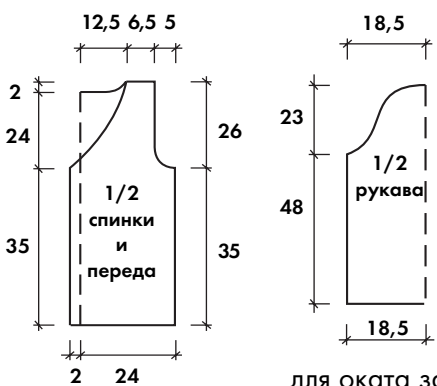

Модель 4

Жакет на завязках

(автор Загорская Алла)

размер 48

Вам потребуется: 250 г пряжи (тонкая п/шерсть в 2 сложения); крючок №1,5; подплечники.

Плотность вязания: 36 п. x 12 р. = 10 x 10 см.

Спинка: связать цепочку из 162 в. п. + 3 в. п. подъема и вязать узором по схеме 4.1 (=9 раппортов + 1 в. п. для симметрии). Для пройм с обеих сторон на высоте 35 см от начала закрыть по 18 п. (1 раз 10 п. и 4 раза по 2 п. в каждом ряду). Для выреза горловины на высоте 59 см от начала оставить средние 30 п. и далее обе стороны закончить отдельно. При этом для закругления выреза горловины закрыть с внутреннего края в каждом ряду 3 раза по 2 п. На высоте 61 см от начала закончить работу.

Правая полочка: связать цепочку из 100 в. п. + 3 в. п. подъема и вязать узором по схеме 4.1 (=5,5 раппорта + 1 в. п. для симметрии). На высоте 35 см от начала выполнить пройму по описанию спинки и одновременно выполнять скос горловины следующим образом: убавить с правой стороны в каждом ряду 18 раз по 3 п. На высоте 61 см от начала закончить работу.

Левую полочку вязать в зеркальном отражении.

Рукав: связать цепочку из 145 в. п. + 3 в. п. подъема и вязать узором по схеме 4.1 (=8 раппортов + 1 в. п. для симметрии). На высоте 48 см от начала для оката закрывать с обеих сторон по 18 п. (1 раз 10 п. и 4 раза по 2 п. в каждом ряду) и

далее в каждом ряду по 2 п. На высоте 71 см от начала закончить работу.

Сборка: выполнить плечевые и боковые швы и швы рукавов. По краю всего изделия связать 1 ряд ст. б/н и 2 ряда по схеме 4.2. Выполнить завязки: по краю цепочки из 220 в. п. связать с обеих сторон 1 ряд ст. б/н и 1 ряд "рачьего шага" (сх. 4.3). Пришить завязки на полочках от точках начала выреза горловины. Пришить подплечники.



Схема 3.1



Схема 3.2

- — воздушная петля
- ⊕ — столбик без накида
- ⊕ — столбик с накидом
- ⊕ — столбик с 2-мя накидами
- ▲ — “пико”: 3 возд. п. и 1 ст. б/н в 1-ю возд. п.
- ⋈ — “рачий шаг”

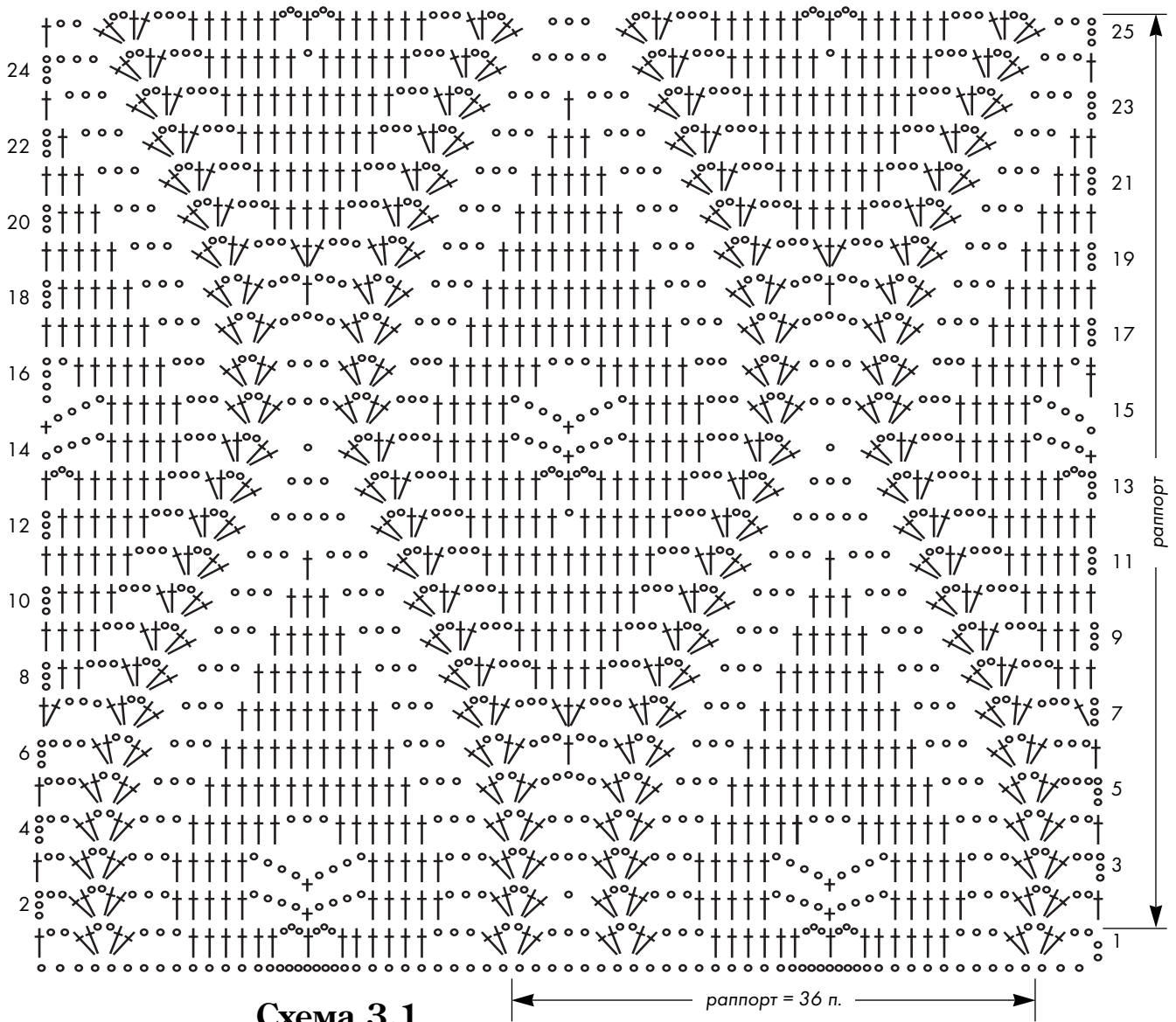

Схема 4.1

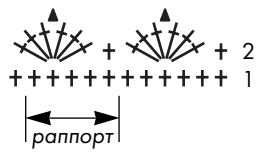

Схема 4.2

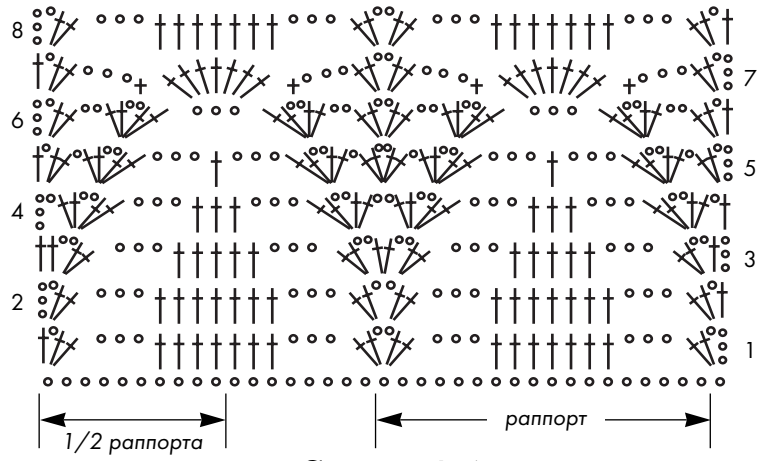

Схема 4.3

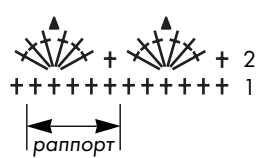

Модель 5

Пуловер с ОТЛОЖНЫМ ВОРОТНИКОМ

(автор Загорская Алла)

размер 48

Вам потребуется: 400 г пряжи (тонкая п/шерсть в 2 сложения);
крючок №1,5; подплечники.

Плотность вязания: 32 п. x 18 р. = 10 x 10 см.

Спинка: связать цепочку из 172 в. п. + 3 в. п. подъема и вязать узором по схеме 5.1 (=57 раппортов + 1 в. п. для симметрии). На высоте 17 см от начала убавить с обеих сторон в каждом ряду 8 раз по 1 п., после чего прибавить петли в обратном порядке. Для пройм с обеих сторон на высоте 40 см от начала закрыть по 8 п. и затем в каждом ряду по 2 п. 7 раз. Для выреза горловины на высоте 62 см от начала оставить средние 33 п. и далее обе стороны закончить раздельно. При этом для закругления выреза горловины закрыть с внутреннего края в каждом ряду 3 раза по 2 п. На высоте 64 см от начала закончить работу.

Перед: вязать цепочку из 184 в. п. + 3 в. п. подъема и вязать узором по схеме 5.1 (=61 раппорт + 1 в. п. для симметрии). На высоте 17 см от начала убавить с обеих сторон в каждом ряду 8 раз по 1 п., после чего прибавить петли в обратном порядке. Для пройм с обеих сторон на высоте 40 см от начала закрыть по 8 п. и затем в каждом ряду по 2 п. 7 раз. Одновременно для выреза горловины на высоте 40 см от начала отметить середи-

ну, работу разделить на две части и далее обе стороны вязать раздельно. Для скоса убавлять в каждом ряду по 1 п. с внутренней стороны 29 раз. На высоте 64 см от начала закончить работу.

Рукав: связать цепочку из 181 в. п. + 3 в. п. подъема и вязать узором по схеме 5.1 (=60 раппортов + 1 в. п. для симметрии). Для скосов с обеих сторон убавить в каждом ряду 34 раза по 1 п. На высоте 41 см от начала для оката закрыть с обеих сторон по 8 п. и далее закрывать в каждом ряду 7 раз по 2 п., 23 раза по 1 п. На высоте 61 см от начала закончить работу.

Сборка: выполнить плечевые швы. По краю выреза горловины переда и спинки вязать воротник:

1 ряд связать ст. б/н. и далее продолжить по схеме 5.3, одновременно вывязывая навесные "капельки" через каждые 4 дуги в каждом 4-м ряду в шахматном порядке. По коротким сторонам воротника прибавлять в каждом ряду по дуге из 5 в. п. На высоте 9 см от начала воротника (в последнем ряду с провязанными "капельками") работу закончить. Выполнить боковые швы и швы рукавов. По краю рукавов связать манжеты высотой 8 см аналогично воротнику по схеме 5.3. Низ изделия обвязать узором по схеме 5.2. Пришить подплечники.



Схема 5.1



Схема 5.2

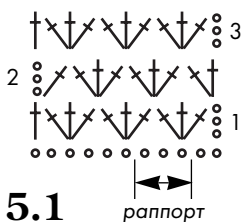
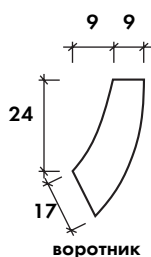
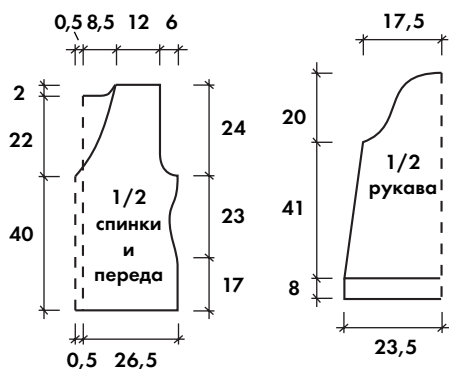

Схема 5.3

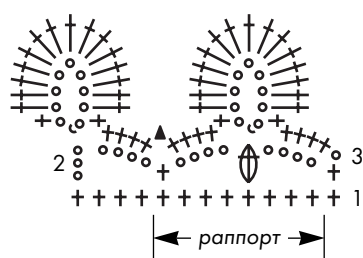

Схема 5.4

- ~ — соединительный столбик
- o — воздушная петля
- + — столбик без накида
- † — столбик с накидом
- ‡ — столбик с 2-мя накидами
- ▲ — "пико": 3 возд. п. и 1 ст. б/н в 1-ю возд. п.
- ⊕ — пышный столбик

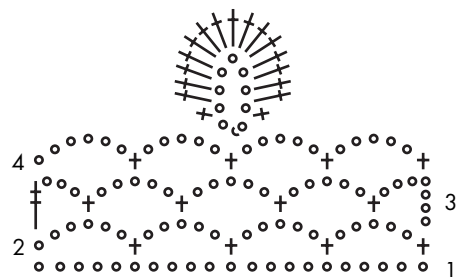
Модель 6

Жакет на "молнии"

(автор Загорская Алла)

размер 46-48

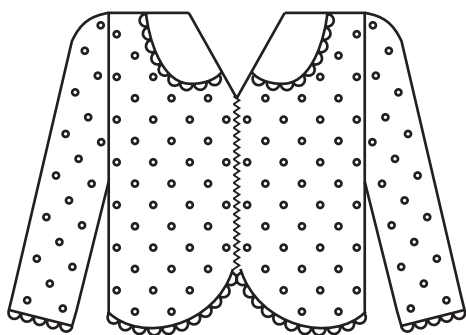

Вам потребуется: 400 г пряжи (тонкая п/шерсть в 3 сложения); спицы №1,5; крючок №1,5; замок-"молния", длиной 28 см; подплечники.

Лицевая гладь: см. стр. 7.

Плотность вязания: 40 п. x 50 р. = 10 x 10 см.

Спинка: на спицы №1,5 набрать 176 п. и вязать узором по схеме 6.1 (=14,5 раппорта + 2 кромоч.). Для скосов прибавить в каждом 7-м ряду 17 раз по 1 п. с обеих сторон (=210 п.). На высоте 25,5 см от начала для пройм с обеих сторон закрыть по 10 п. и далее для закругления закрывать в каждом 2-м ряду 1 раз по 5 п., 1 раз по 3 п. и 2 раза по 1 п. Для выреза горловины на высоте 46 см от начала закрыть средние 40 п. и далее обе стороны закончить отдельно. При этом для закругления выреза горловины закрыть с внутреннего края в каждом 2-м ряду 1 раз 3 п. и 2 раза по 1 п. На высоте 47,5 см от начала закрыть оставшиеся 60 петель плеча.

Правая полочка: на спицы №1,5 набрать 10 п. и вязать узором по схеме 6.1. Для закруглений прибавлять петли следующим образом: вправо — 16 раз по 3 п., влево — 14 раз по 3 п., вводя новые петли в узор. После всех прибавлений число петель = 100. Далее вязать, выполняя расширение от талии и пройму по аналогии со спинкой. Для выреза горловины на высоте 42 см от начала (= 28 см от закругления) закрыть с внутренней стороны по 1 п. в каждом 2-м ряду 37 раз. На высоте 61 см от начала закрыть оставшиеся 60 петель плеча.

Вторую полочку вязать в зеркальном отражении.

Рукав: на спицы №1,5 набрать 98 п. и вязать узором по схеме 6.1 (=8,5 раппорта + 2 кромоч.). Для скосов прибавить с

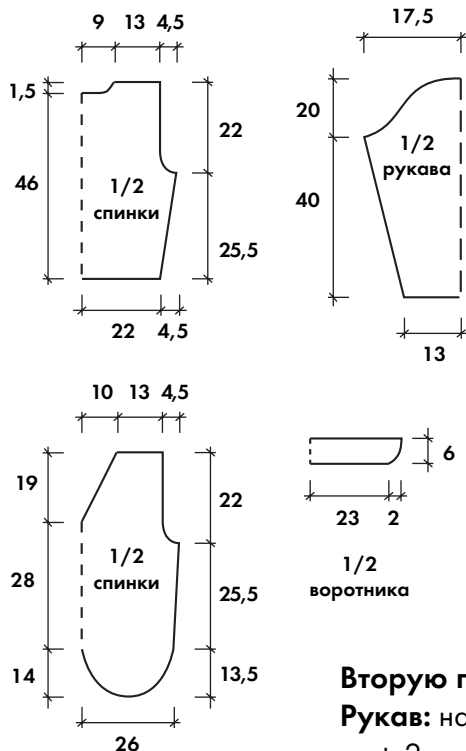

обеих сторон в каждом 10-м ряду 20 раз по 1 п. (=138 п.). Для оката на высоте 40 см от начала закрыть с обеих сторон 1 раз по 10 п. и далее для закругления закрывать в каждом 2-м ряду 1 раз по 5 п., 1 раз по 3 п. и далее по 1 п. На высоте 60 см от начала закрыть оставшиеся петли.

Воротник: на спицы №1,5 набрать 202 п. и вязать лицевой гладью. Для скосов на высоте 3,5 см от начала убавить с обеих сторон в каждом 2-м ряду 7 раз по 2 п. (=174 п.). На высоте 6 см от начала закрыть все петли.

Сборка: выполнить плечевые швы. Пришить воротник. Выполнить боковые швы и швы рукавов. По краю воротника, рукавов, низа изделия связать крючком 2 ряда по схеме 6.2. По краю полочек от закруглений до воротничка связать 1 ряд ст. б/н и 1 ряд "рачьим шагом". Вшить замок, пришить подплечники.



Схема 6.1

- — лицевая (по изн. стороне — изнаночная)
- — изнаночная (по изн. стороне — лицевая)
- — накид (по изн. стороне — изнаночная)
- ▲ — 2 петли вместе изнаночной

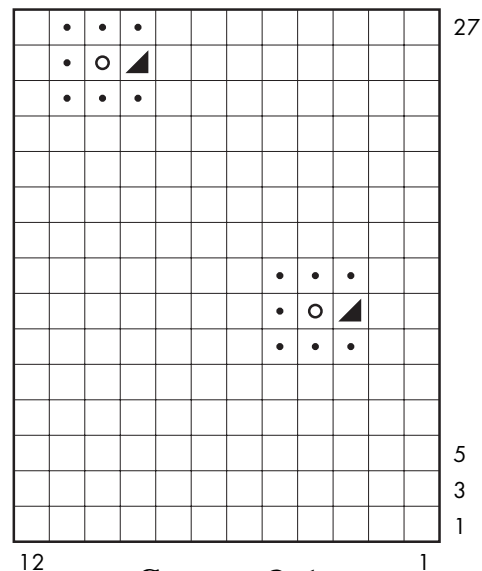

Схема 6.2

- — возд. петля
- + — ст. без накида
- † — ст. с накидом

Модель 7

Жакет с капюшоном

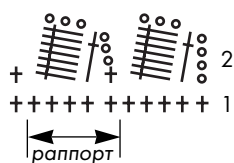
(автор Загорская Алла)

размер 48

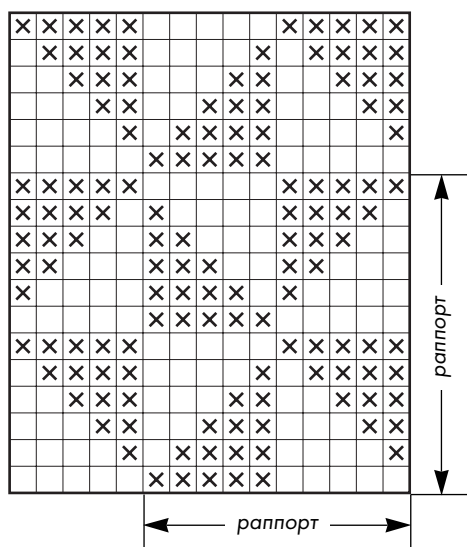
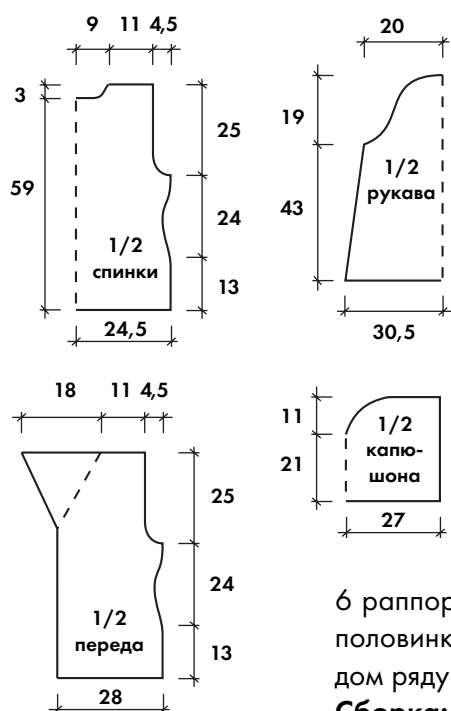
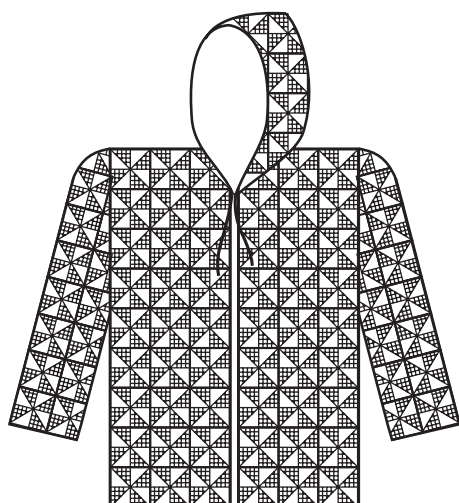

- — 2 в. п., 1 ст. с/н
- ⊗ — 3 ст. с/н

Схема 7.1

Вам потребуется: 700 г пряжи (тонкая п/шерсть в 4 сложения); крючок №1,5; 5 пуговиц; подплечники.

Плотность вязания: 31 п. x 13 р. = 10 x 10 см.

Спинка: связать цепочку из 151 в. п. + 3 в. п. подъема и вязать узором по схеме 7.1 (=5 раппортов + 1 в. п. для симметрии). На высоте 13 см от начала убавить с обеих сторон в каждом ряду 7 раз по 2 п., после чего прибавить петли в обратном порядке. Для пройм с обеих сторон на высоте 37 см от начала закрыть 1 раз по 6 п. и далее в каждом ряду по 2 п. 3 раза. Для выреза горловины на высоте 59 см от начала оставить средние 33 п. и далее обе стороны закончить отдельно. При этом для закругления выреза горловины закрыть с внутреннего края в каждом ряду 4 раза по 2 п. На высоте 62 см от начала закончить работу.

Правая полочка: связать цепочку из 91 в. п. + 3 в. п. подъема и вязать узором по схеме 7.1 (=3 раппорта + 1 в. п. для симметрии). Скос талии и пройму выполнить аналогично спинке. Для выреза горловины на высоте 37 см от начала с правой стороны прибавлять в каждом 4-м ряду по 2 п. 7 раз. На высоте 62 см от начала закончить работу.

Вторую полочку вязать в зеркальном отражении.

Рукав: связать цепочку из 196 в. п. + 3 в. п. подъема и вязать узором по схеме 7.1 (=6,5 раппорта + 1 в. п. для симметрии). Для скосов с обеих сторон убавить в каждом 5-м ряду 9 раз по 2 п. На высоте 43 см от начала для оката закрыть с обеих сторон по 6 п. и далее закрывать в каждом ряду 6 раз по 2 п., 14 раз по 1 п., 4 раза по 2 п. На высоте 62 см от начала закончить работу.

Капюшон: выполнить плечевые швы. По краю выреза горловины переда и спинки вязать капюшон узором по схеме 7.1 (181 п. + 3 в. п. подъема = 6 раппортов). На высоте 21 см от начального ряда отметить середину и далее обе половинки вязать отдельно, выполняя закругление от середины: закрывать в каждом ряду по 2 п. 15 раз. на высоте 32 см от начала работу закончить.

Сборка: выполнить боковые швы, швы рукавов и капюшона. Низ изделия, рукава и левую полочку обвязать по схеме 7.2, а капюшон — по схеме 7.4. Правую полочку обвязать по схеме 7.3, выполнив таким образом 5 отверстий для пуговиц. Пришить пуговицы и подплечники. Связать шнурок из 400 в. п. и втянуть его в отверстия по краю капюшона.



Схема 7.2

- — возд. петля
- + — ст. без накида
- † — ст. с накидом



Схема 7.3

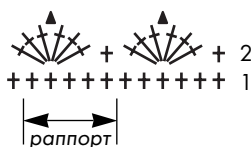

Схема 7.4

- ▲ — “тико”: 3 в. п. и 1 ст. б/н в 1-ю в. п.
- ◁ — “рачий шаг”

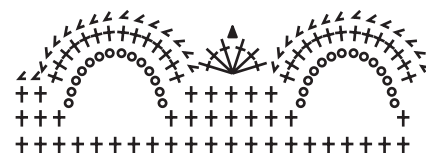

Модель 8

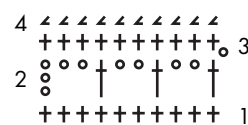
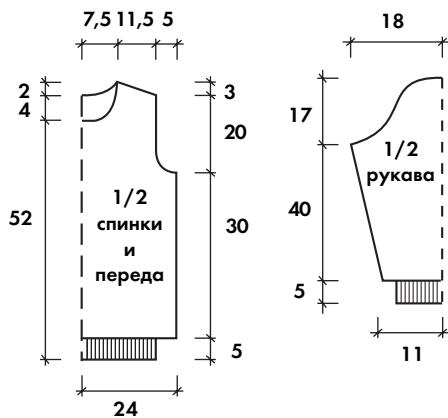
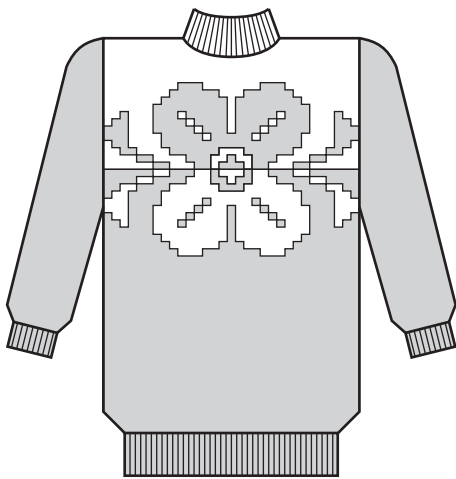
Пуловер
размер 44

Вам потребуется: 500 г пряжи синего и 100 г белого цвета (п/шерсть); спицы №2,5 и 3; круговые спицы №2,5.

Лицевая гладь: см. стр. 7.

Резинка: 2 лицевые, 2 изнаночные.

Плотность вязания: 23 п. x 29 р. = 10 x 10 см.

Спинка: на спицы №2,5 синей нитью набрать 108 п. и вязать 5 см резинкой, при этом в последнем изнаночном ряду равномерно прибавить 4 п. (=112 п.). Продолжить лицевой гладью спицами №3. На высоте 35 см от начала для пройм с обеих сторон закрыть по 3 п. и далее для закругления закрывать в каждом 2-м ряду 1 раз по 3 п., 1 раз по 2 п. и 3 раза по 1 п. На высоте 55 см от начала выполнять скос плеча, закрывая в каждом 2-м ряду по 7 п. с внешней стороны. Для выреза горловины на высоте 56 см от начала закрыть средние 18 п. и далее обе стороны закончить отдельно. Для закругления закрыть в каждом 2-м ряду 1 раз 5 п. и 1 раз 3 п. На высоте 58 см от начала закрыть все петли.

Перед: аналогично спинке, но на высоте 30 см от начала на средних 62 петлях вязать рисунок по схеме 8. При этом в 27-м ряду схемы цвет "фона" меняется с синего на белый по всему ряду и далее кокетка вяжется белым цветом до конца. Проймы и скос плеча выполняются по описанию спинки. Для выреза горловины на высоте 52 см от начала закрыть средние 18 п. и далее обе стороны закончить отдельно. При этом для закругления выреза горловины закрыть с внутреннего края в каждом 2-м ряду 1 раз 3 п., 1 раз 2 п. и 3 раза по 1 п. На высоте 58 см от начала закрыть все петли.

Рукав: на спицы №2,5 набрать 44 п. синей нитью и вязать 5 см резинкой, при этом в последнем изнаночном ряду равномерно прибавить 8 п. (= 52 п.). Продолжить спицами №3 и вязать лицевой гладью. Для скосов прибавить с обеих сторон в каждом 8-м ряду 16 раз по 1 п. (=84 п.). Для оката на высоте 45 см от начала закрыть с обеих сторон 1 раз по 3 п. и далее для закругления закрывать в каждом 2-м ряду 2 раза по 2 п., 19 раз по 1 п., 2 раза по 2 п., 1 раз по 3 п. и один раз оставшиеся 18 п.

Сборка: выполнить плечевые швы. По краю выреза горловины на круговые спицы набрать 84 п. и вязать резинкой 17 см, петли закрыть. Выполнить боковые швы и швы рукавов.

Обозначение цветов:

⊗, 1 — синий

⊙, 2 — белый

1 клетка = 2 петли, 2 ряда



Схема 8



Модель 9

Пуловер мужской с угловым вырезом горловины

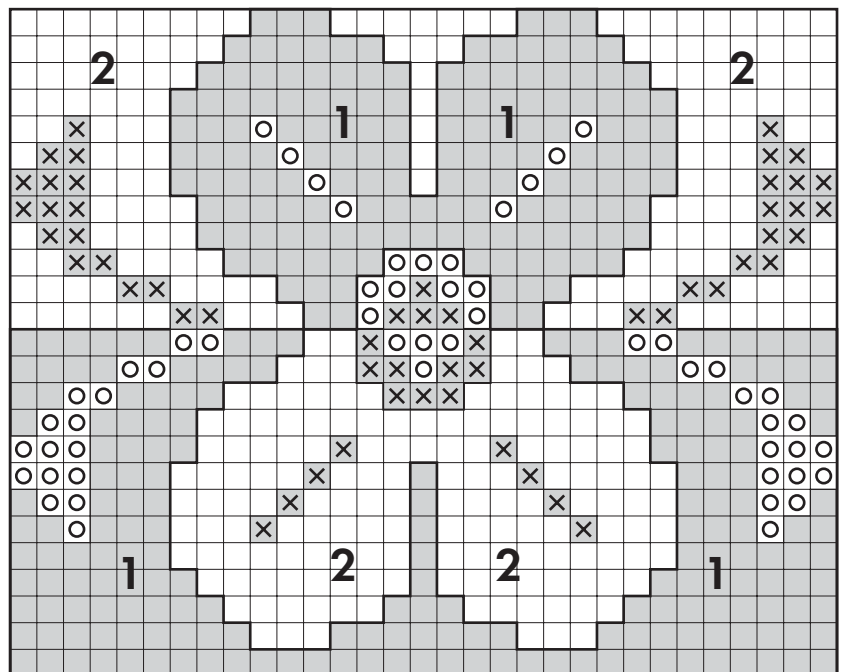
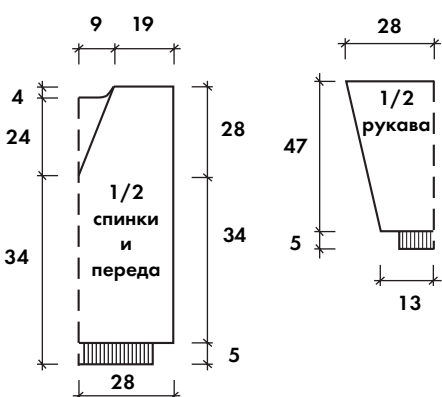
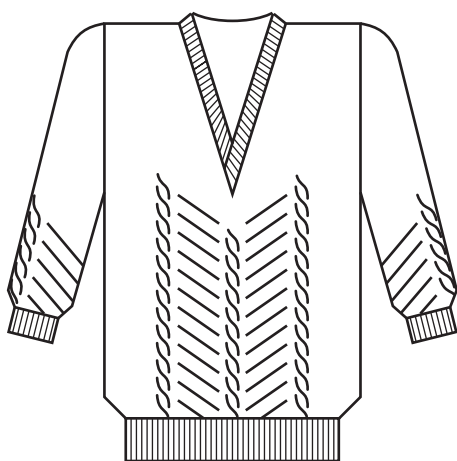
(автор Хурса Раиса)

размер 48-50

Вам потребуется: 500 г (п/шерсть);
спицы №3,5 и 3; круговые спицы №3.

Лицевая гладь: см. стр. 7.

Резинка: 1 лицевая, 1 изнаночная.

Двойная резинка: 1-й ряд — *1 лицевая, 1 петлю снять, нить перед работой*. В следующих рядах снятую в предыдущих рядах петлю вязать лицевой, а следующую петлю снимать, нить перед работой.

Плотность вязания: 20 п. x 30 р. = 10 x 10 см.

Спинка: на спицы №3 набрать 101 п. и вязать 5 см резинкой (=18 рядов), при этом в последнем изнаночном ряду равномерно прибавить 11 п. (=112 п.). Продолжить лицевой гладью спицами №3,5. Для выреза горловины на высоте 58 см от начала закрыть средние 16 п. и далее обе стороны закончить раздельно. Для закругления закрыть в каждом 2-м ряду 2 раза по 3 п., 2 раза по 2 п. и 1 раз 1 п. На высоте 62 см от начала закрыть 37 петель плеча.

Перед: на спицы №3 набрать 101 п. и вязать 5 см резинкой (=18 рядов), при этом в последнем изнаночном ряду равномерно прибавить 11 п. (=112 п.). Продолжить спицами №3,5 в следующей последовательности: 1 кром., 22 п. лицевой гладью, 10 п. — часть 2 узора по схеме 9, 46 п.

узором по схеме 9, 10 п. — часть 2 узора по схеме 9, 22 п. лицевой гладью, 1 кром. Вязать 96 рядов, после чего вместо центрального жгута вязать лицевую гладь, как показано на схеме. Когда лицевая гладь полностью заместит ажурные дорожки узора по схеме 9, жгуты справа и слева от узора также заменить на лицевую гладь по аналогии с центральной частью 2. Далее вязать лицевой гладью до конца. На высоте 34 см от начала петли разделить пополам и далее обе стороны закончить раздельно. При этом для скоса выреза горловины закрыть с внутреннего края в каждом 4-м ряду 19 раз по 1 п. На высоте 62 см от начала закрыть 37 петель плеча.

Рукав: на спицы №3 набрать 51 п. и вязать 5 см резинкой, при этом в последнем изнаночном ряду равномерно прибавить 7 п. (= 58 п.). Продолжить спицами №3,5 и вязать узором по схеме 9 в следующей последовательности: 1 кром., 23 п. части 3, 10 п. части 2, 23 п. части 1, 1 кром. Провязав 28 рядов, заменять петли узора лицевой гладью в каждом 2-м ряду от кромочных к центру. Когда лицевая гладь полностью заместит ажурные дорожки, центральный жгут заменить на лицевую гладь. Далее вязать лицевой гладью до конца. Для скосов прибавить с обеих сторон попеременно в каждом 4-м и 6-м ряду 27 раз по 1 п. (=112 п.). На высоте 52 см от начала закрыть все петли.

Сборка: детали наколоть на выкройку, увлажнить, дать высохнуть и отутюжить. Выполнить плечевые швы. По краю выреза горловины на круговые спицы набрать 276 п. и вязать 6 рядов "двойной резинкой". Затем равномерно убавить количество петель до 200, провязывая вместе каждые 2-3 петли и вязать резинкой 8 рядов, петли закрыть. Для получения эластичного красивого края петли лучше всего закрыть иглой (см. "Секреты мастерства", стр. 26, 30). Короткие стороны бейки наложить друг на друга и пришить к углам мыса. Выполнить боковые швы и швы рукавов.

- + — лицевая (по изнаночной стороне — изнаночная)
- — изнаночная (по изнаночной стороне — лицевая)
- — накид (по изнаночной стороне — изнаночная)
- △ — 2 петли вместе лицевой с наклоном вправо (спица вводится слева направо)
- ▽ — 2 п. вместе лицевой с наклоном влево (снять 1-ю и 2-ю п. как при лицевом вязании, снова надеть их на левую спицу и провязать вместе лицевой, вводя спицу справа налево)

+ + + + + + — снять 3 петли, оставить перед работой, 3 следующие провяжут лицевыми, затем снятые петли лицевыми

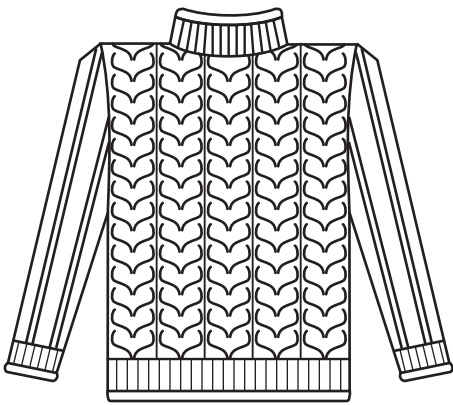

Модель 10

Пуловер размер 44-46

- Вам потребуется:** 400 г пряжи (70% шерсть, 30% вискоза); спицы №3; круговые спицы №3.
- Лицевая гладь:** см. стр. 7.
- Изнаночная гладь:** см. стр. 7.
- Резинка:** 1 лицевая, 1 изнаночная.
- Основной узор:** * 1 изнаночной глади, 12 п. лицевой глади, 1 п. изнаночной глади*.
- Плотность вязания:** 24,5 п. x 31 р. = 10 x 10 см.

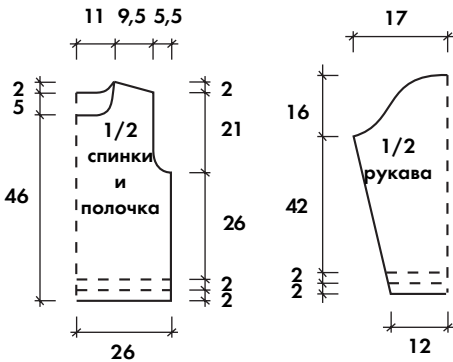

Спинка: набрать 128 п. и вязать 8 рядов (=2 см) лицевой гладью и далее 8 рядов (=2 см) резинкой. Продолжить основным узором. На высоте 26 см от резинки для пройм с обеих сторон закрыть по 7 п. и далее для закругления закрывать в каждом 2-м ряду 1 раз по 3 п., 1 раз по 2 п. и 1 раз по 1 п. На высоте 47 см от резинки выполнять скос плеча, закрывая в каждом 2-м ряду с внешней стороны 1 раз 7 п. и 2 раза по 8 п. Одновременно на высоте 47 см от резинки для выреза горловины закрыть средние 26 п. и далее обе стороны закончить раздельно. Для закругления закрыть в каждом 2-м ряду 3 раза по 5 п. На высоте 53 см от начала закроются все петли.

Перед: аналогично спинке, но вместо основного узора вязать узор по схеме 10. Проймы и скос плеча выполняются по описанию спинки. Для

выреза горловины на высоте 42 см от резинки закрыть средние 20 п. и далее обе стороны закончить раздельно. При этом для закругления выреза горловины закрыть с внутреннего края в каждом 2-м ряду 1 раз 5 п., 2 раза по 3 п., 3 раза по 2 п. и 1 раз 1 п. На высоте 53 см от начала закрыть все петли.

Рукав: набрать 61 п. и вязать по описанию спинки. Для скосов прибавить с обеих сторон в каждом 12-м ряду 11 раз по 1 п. (=83 п.). Для оката на высоте 42 см от резинки закрыть с обеих сторон 1 раз по 7 п. и далее для закругления закрывать в каждом 2-м ряду 1 раз по 3 п., 20 раз по 1 п., 1 раз по 5 п. и один раз оставшиеся 13 п.

Сборка: выполнить плечевые швы. Для бейки горловины на круговые спицы набрать 114 п. и вязать 8 рядов лицевой гладью, 2 ряда — "зубчики" (в лицевом ряду — *2 вместе лицевой, накид*, в изнаночном ряду — изнаночные), 8 рядов резинкой, 2 ряда — лицевой гладью, петли прикеттлевать к краю выреза горловины. Выполнить боковые швы и швы рукавов.



Схема 10

+ — лицевая (по изнаночной стороне — изнаночная)

• — изнаночная (по изнаночной стороне — лицевая)

$\overline{+ + +} + + +$ — снять 3 петли, оставить за работой, 3 следующие провязать лицевыми, затем снятые петли лицевыми

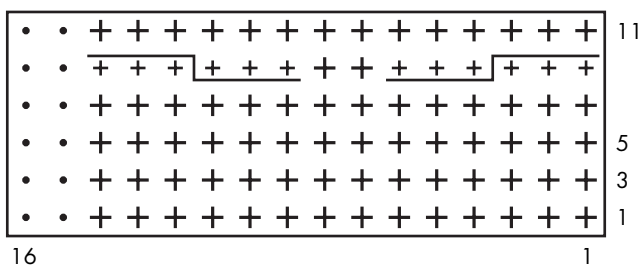
$\overline{+ + +} + + +$ — снять 3 петли, оставить перед работой, 3 следующие провязать лицевыми, затем снятые петли лицевыми

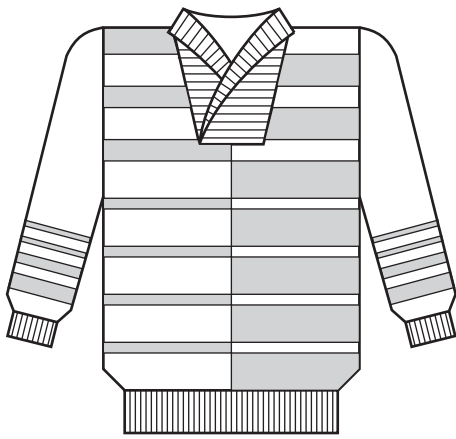

Модель 11

Пуловер
(автор Хурса Раиса)
размер 48-50

Вам потребуется: 325 г пряжи темно-синего и 350 г голубого цвета (ПАН "Хелена"); спицы №3; круговые спицы №3.

Основная вязка: 1-й ряд — *1 лиц., 1 снять, нить за работой*; 2-й ряд и все четные — изнаночными; 3-й ряд — *1 п. снять, нить за работой, 1 лиц.*. Повторять с 1-го ряда.

Резинка: 2 лицевые, 2 изнаночные.

Двойная резинка: 1-й ряд — *1 лицевая, 1 петлю снять, нить перед работой*. В следующих рядах снятую в предыдущих рядах петлю вязать лицевой, а следующую петлю снимать, нить перед работой.

Плотность вязания: 27 п. x 34 р. = 10 x 10 см.

Спинка: набрать 108 п. темно-синей нитью и вязать 5 см резинкой (=14 рядов), при этом в последнем изнаночном ряду равномерно прибавить 72 п.(=180 п.), связать 6 рядов "двойной резинкой" и уменьшить равномерно количество петель до 154 (провязать по 2 вместе через каждые 5-6 петель). Продолжить основным узором, чередуя цветные полосы для двух половин в следующем порядке: 77 п. — правая половина и 77 п. — левая. Для правой половины — *20 рядов темно-синего цвета, 4 ряда голубого, от* повторить 3 раза, 20 рядов темно-синего, 6 рядов голубого, 16 рядов темно-синего цвета, 8 рядов голу-

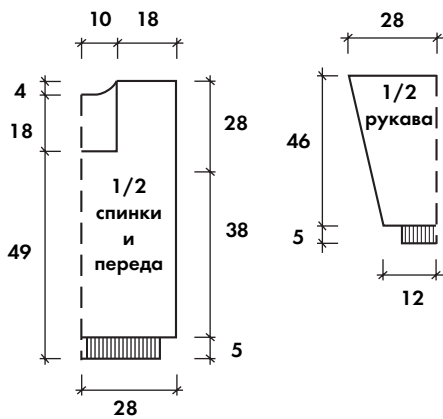

бого, 16 рядов темно-синего цвета, 10 рядов голубого, 12 рядов темно-синего цвета, 12 ряда голубого, 8 рядов темно-синего цвета, 16 рядов голубого, 4 ряда темно-синего цвета, 20 рядов голубого. Для левой половины цвета нитей поменять на противоположный. При смене цвета в ряду нити перекрещивать по изнаночной стороне. На высоте 35 см от начала для выреза горловины закрыть средние 20 п. и далее обе стороны закончить раздельно. Для закругления закрыть в каждом 2-м ряду 6 раз по 3 п. и 1 раз 1 п. На высоте 71 см от начала закрыть 48 петель плеча.

Перед: аналогично спинке, но на высоте 49 см от начала для выреза горловины закрыть средние 58 п. и далее обе стороны закончить раздельно. Вязать прямо, соблюдая описанную последовательность полос. На высоте 71 см от начала закрыть 48 петель плеча.

Рукав: набрать 41 п. темно-синей нитью и вязать 5 см резинкой (=14 рядов), при этом в последнем изнаночном ряду равномерно прибавить 21 п. (= 62 п.), связать 6 рядов "двойной резинкой" и увеличить равномерно количество петель до 72. Продолжить основным узором и вязать 4 ряда голубой нитью, далее чередовать цветные полосы в следующем порядке: 10 рядов темно-синего цвета, 6 рядов голубого, 8 рядов темно-синего, 10 рядов голубого, 6 рядов темно-синего цвета, 12 рядов голубого, 4 ряда темно-синего цвета, 16 рядов голубого, 2 ряда темно-синего цвета, далее до конца ряд вязать голубой нитью. Для скосов прибавить с обеих сторон в каждом 4-м ряду 41 раз по 1 п. (=154 п.). На высоте 51 см от начала закрыть все петли.

Сборка: детали наколоть на выкройку, увлажнить, дать высохнуть и отутюжить. Выполнить плечевые швы. По краю выреза горловины, кроме центральных петель переда на круговые спицы для воротника набрать 230 п. и вязать 6 рядов "двойной резинкой", равномерно уменьшить количество петель до 150 (провязать по 2 п. вместе через каждые 2-3 петли). Дальше вязать резинкой 19 см, петли закрыть. Короткие края воротника наложить левая на правую и аккуратно пришить к центральной части выреза горловины переда. Обвязать край воротника "рачьим шагом". Выполнить боковые швы и швы рукавов.

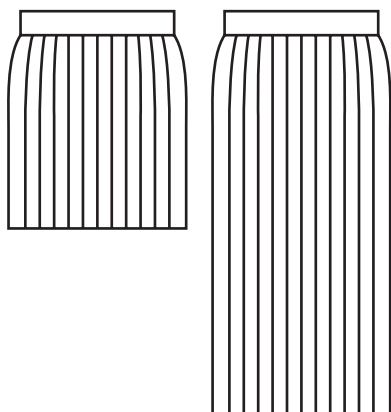
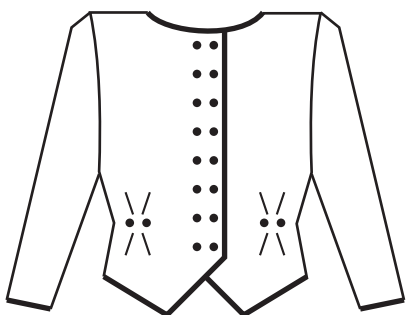

Модель 13

Костюм: жакет и 2 юбки

Жакет и короткая юбка связаны на однофонтурной машине "Нева-5", длинная юбка — на двухфонтурной машине.

размер 46-48

Вам потребуется: для жакета и длинной юбки — 800 г пряжи красного цвета и немного черной пряжи для отделки (тонкая шерсть №32/2 в 4 нити); 22 маленькие пуговицы;

для короткой юбки — 300 г черной пряжи (тонкая шерсть №32/2 в 5 нитей).

Плотность вязания лицевой гладью: 35 п. х 46 р. = 10 х 10 см.

Жакет.

Спинка: набрать вспомогательной нитью 165 п. и связать 5 рядов, 1 ряд связать катушечной нитью. Все иглы, кроме одной центральной, выдвинуть в ПНП. На центральной игле закрепить основную красную нить. Вязать уголок частичным вязанием, 18 раз возвращая ПРП по 3 иглы, 7 раз по 4 иглы с противоположной стороны каретки. Всего должно быть провязано 50 рядов. Когда все иглы будут в РП, вязать 106 рядов до проймы. Петли проймы закрывать с обеих сторон в каждом 2-м ряду: 3 раза по 3 п., 4 раза по 2 п., 5 раз по 1 п. Связав от начала проймы 114 рядов, выдвинуть в ПНП 39 центральных игл. Обе стороны вязать отдельно, выдвигая в ПНП в каждом 2-м ряду 2 раза по 2 иглы. Закрывать 37 п. плеча. Петли горловины провязать вспомогательной нитью. При

вязании спинки сделать пометки катушечной нитью для складочек: на 32-й игле от края — середина первой складочки, по 7 п. между складочками. Начало складочки — 75-й ряд, конец — 105 ряд. Ширина складочки — 5 п.

Левая полочка: набрать вспомогательной нитью 97 п., связать 5 рядов, 1 ряд — катушечной нитью. Все иглы выдвинуть в ПНП. Закрепить основную нить на 34-й игле от правого края. Вязать уголок частичным вязанием, возвращая иглы в ПРП с противоположной стороны каретки: справа — * по 1, затем 2 иглы * 11 раз, слева * по 2, затем

3 иглы * 12 раз, 1 раз 2 иглы. Когда все иглы будут в РП, вязать 106 рядов до проймы. Петли проймы закрывать как на спинке. Связав от начала проймы 80 рядов, выдвигать в ПНП иглы горловины в каждом 2-м ряду: 33 иглы, 6 раз по 1 игле, дальше вязать прямо 26 рядов. Закрывать 37 п. плеча. Петли горловины провязать вспомогательной нитью.

Правую полочку вязать в зеркальном отражении, выполняя 7 пар петель для пуговиц в виде ажурных отверстий на 6, 7, 8 и 20, 21, 22 иглах от левого края. Петли начинать делать

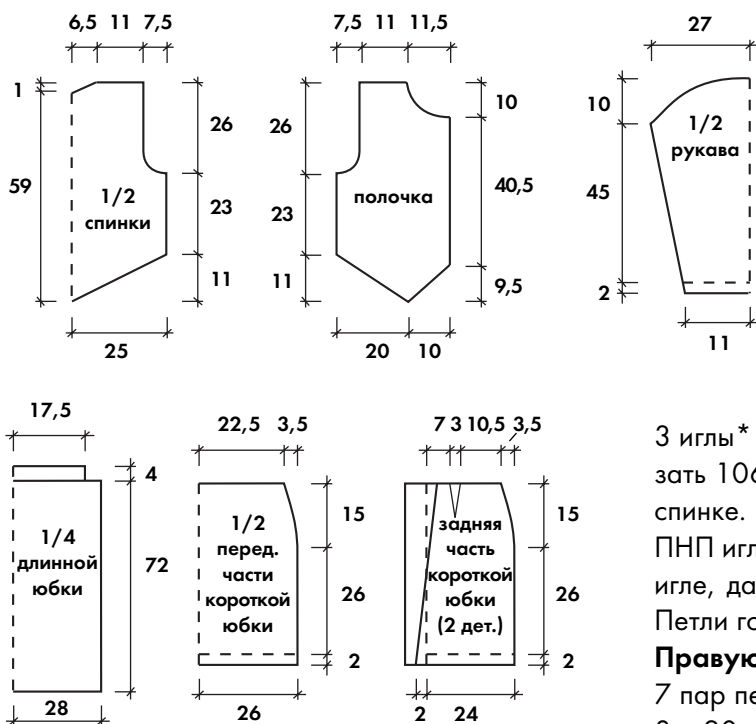

после 50 рядов, через каждые 30 рядов.

Рукав: набрать вспомогательной нитью 73 п., связать 5 рядов, 1 ряд — катушечной нитью. Основной нитью вязать 208 рядов. Из них 8 рядов прямо, потом прибавляя по 1 п. с обеих сторон 50 раз в каждом 4-м ряду. Для оката закрывать с обеих сторон в каждом 2-м ряду 4 раза по 2 п., 4 раза по 3 п., 4 раза по 4 п., 5 раз по 5 п., 3 раза по 6 п., оставшиеся петли закрыть в одном ряду.

Сборка: низ изделия, рукавов, края полочек и горловину оформить бейками. Для беек навесить петли из вспомогательной нити по краям полочек лицевой стороной к себе, вязать черной нитью 4 ряда плотностью 4,1; 3 ряда пл. 3,2; 1 ряд пл. 6; 3 ряда пл. 3,2; 4 ряда пл. 4,1; закончить вспомогательной нитью, отпарить и прикеттлывать с лицевой стороны. Выполнить плечевые, боковые швы и швы рукавов. Вшить рукава. На талии спинки и полочек заложить по 2 складочки на расстоянии 10 см от боковых швов. Пришить пуговицы на складочках и полочке.

Юбка короткая.

Плотность вязания (основная вязка – лицевая гладь): 33 п. x 46 рядов = 10x10 см.

Юбка состоит из трех полотнищ: одного переднего и двух задних. На задних полотнищах зашивается складка и вытачки. Боковые вытачки вывязываются. Складка хорошо лежит и не расходится при ходьбе, если внизу при сшивании ее сделать на 2 см уже, чем сверху.

Вязание начинается с оформления погиба: выдвинуть в ПНП через одну иглку. Провязать 1 ряд нитью в 2 сложения плотностью 2, выставить все иглы и провязать 14 рядов. Далее вязать в 5 нитей: 1 ряд на плотности 7,1; 15 рядов на пл. 3,2. Полотно согнуть по линии перегиба, предварительно сняв грузы. Навесить петли первого ряда через иглу. Провязать соединительный ряд плотностью 4,2. Поставить счетчик на 0. Вязать полотно до линии бедер 118 рядов. Дальше оформляется боковая вытачка. Для этого нужно снять по 12 п. с обеих сторон для переднего полотнища: 4 раза по 1 п. в каждом 5-м ряду и 8 раз по 1 п. в каждом 6-м ряду. Всего провязывается 68 рядов. Для заднего полотнища боковая вытачка выполняется с одного края аналогично. Заканчивается вязание вспомогательной нитью.

Сборка: оформить складку и вытачки на заднем полотнище. Сшить боковые швы. Навесить отдельно переднюю и заднюю части на машину лицевой стороной к себе. Там, где складка, навешивать по несколько петель на одну иглу. Связать пояс. Ширина пояса – 3,5 см, т. е. 17 рядов плотностью 4,1. На линии перегиба 1 ряд плотностью 7 и еще 17 рядов плотностью 4,1. Сложить по линии перегиба, отгладить и прикеттлеть с лицевой стороны.

Юбка длинная.

Плотность вязания 4. Юбка состоит из 4-х полотнищ. Для одного полотнища набрать 172 п. на иглы 3Ф и ПФ черной нитью и вязать 8 рядов по схеме 13, переходя постепенно от пл. 1 к пл. 4. Далее вязать красной нитью 300 рядов. Закончить вспомогательной нитью. Остальные полотнища связать аналогично и сшить между собой вертикальным швом. Навесить по два полотнища на машину лицевой стороной к себе, делая складочки. Вязать пояс лицевой гладью: 17 рядов на пл. 4, 1 ряд на пл. 8, 17 рядов на пл. 4. Пояс с лицевой стороны прикеттлеть к юбке. Втянуть резинку.



Схема 13



Модель 14

Пуловер

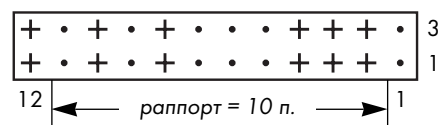
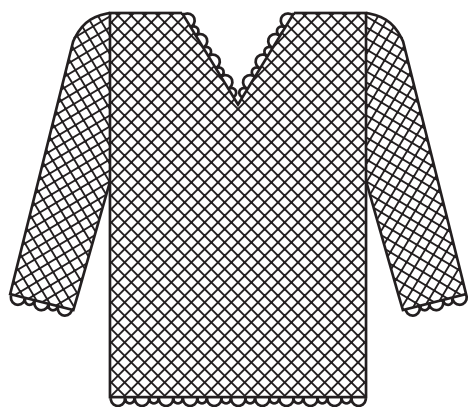
(автор Загорская Алла)

размер 48

Вам потребуется: 350 г пряжи (тонкая п/шерсть в 2 сложения); крючок №1,5; подплечники.

Плотность вязания: 40 п. x 15 р. = 10 x 10 см.

Спинка: связать цепочку из 205 в. п. + 3 в. п. подъема и вязать узором по схеме 14.1 (=51 раппорт + 1 в. п. для симметрии). На высоте 31 см от начала убавить с обеих сторон в каждом ряду 8 раз по 1 п., после чего прибавить петли в обратном порядке. Для пройм с обеих сторон на высоте 52 см от начала закрыть по 12 п. и затем в каждом ряду по 2 п. 4 раза. Для выреза горловины на высоте 76 см от начала оставить средние 40 п. и далее обе стороны закончить отдельно. При этом для закругления выреза горловины закрыть с внутреннего края в каждом ряду 3 раза по 2 п. На высоте 80 см от начала закончить работу.

Перед: вязать цепочку из 225 в. п. + 3 в. п. подъема и вязать узором по схеме 14.1 (=56 раппортов + 1 в. п. для симметрии). На высоте 31 см от начала убавить с обеих сторон в каждом ряду 8 раз по 1 п., после чего прибавить петли в обратном порядке. Для пройм с обеих сторон на высоте 52 см от начала закрыть по 12 п. и затем в каждом ряду по 2 п. 4 раза. Для выреза горловины на высоте 52 см от начала отметить середину, работу разделить на две части и далее обе стороны вязать отдельно. Для скоса убавлять в каждом ряду по 2 п. с внутренней стороны 18 раз. На вы-

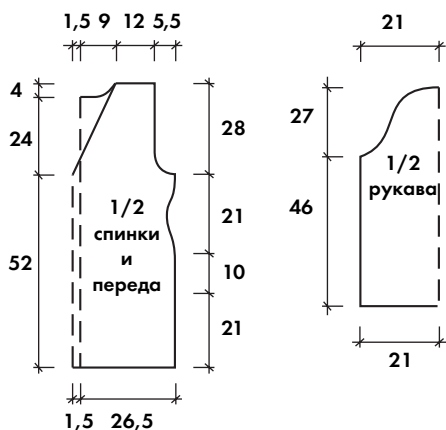

соте 80 см от начала закончить работу.

Рукав: связать цепочку из 173 в. п. + 3 в. п. подъема и вязать узором по схеме 14.1 (=43 раппорта + 1 в. п. для симметрии). На высоте 46 см от начала для оката закрыть с обеих сторон по 12 п. и далее закрывать в каждом ряду 24 раз по 2 п., 10 раз по 3 п. На высоте 73 см от начала закончить работу.

Сборка: выполнить плечевые и боковые швы (оставить по 21 см от низа для разрезов) и швы рукавов. Низ изделия и рукавов обвязать узором по схеме 14.2, вырез горловины — по схеме 14.3. По линиям разрезов связать 1 ряд ст. б/н и 1 ряд "рачьего шага". Пришить подплечники.



Схема 14.1



Схема 14.2

- — воздушная петля
- +
- † — столбик с накидом
- ▲ — "пико": 3 возд. п. и 1 ст. б/н в 1-ю возд. п.
- ⋈ — 5 незаконченных ст. с/н, провязанных одной петлей

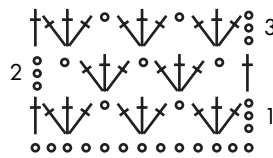

Схема 14.3



Модель 15

Шаль

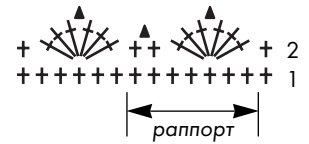
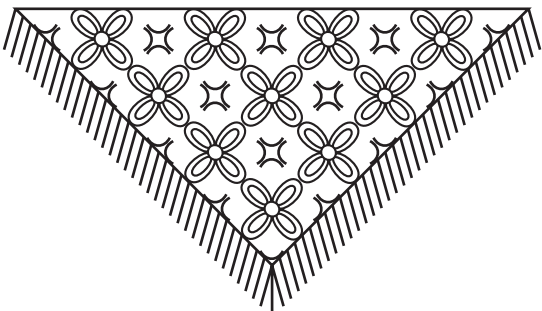
(автор Загорская Алла)

Вам потребуется: 400 г пряжи (тонкая п/шерсть в 2 сложения); крючок №1,5.

Цветочный мотив: схема 15.

Выполнение работы: связать 55 цветочных мотивов и 11 половинок этих мотивов для верхнего длинного края.

Мотивы соединять между собой в последнем круговом ряду, как показано на рисунке А, постепенно расширяя полотно. По

верхнему краю присоединять половинки. По окончании длинную сторону обвязать одним рядом ст. б/н и связать 1 ряд "рачьего шага". Короткие стороны украсить кистями. Для кисти взять пасмо из 20 нитей, длиной 40 см.



Рис. А

- ~ — соединительный столбик
- — воздушная петля
- +
- † — столбик с накидом
- ‡ — столбик с 2-мя накидами
- ⋈ — столбик с 3-мя накидами



Схема 15

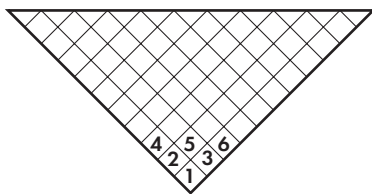
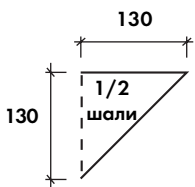

Модель 16

Пальто ажурное

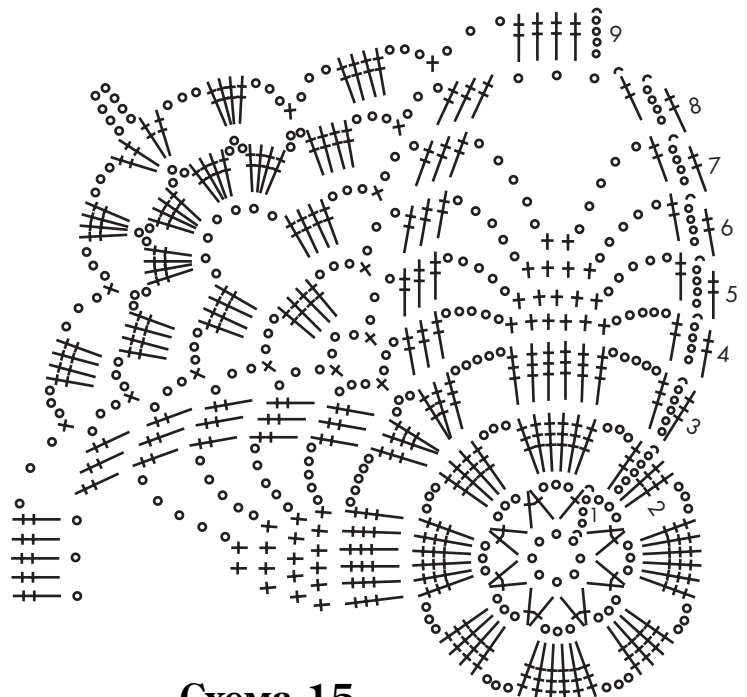
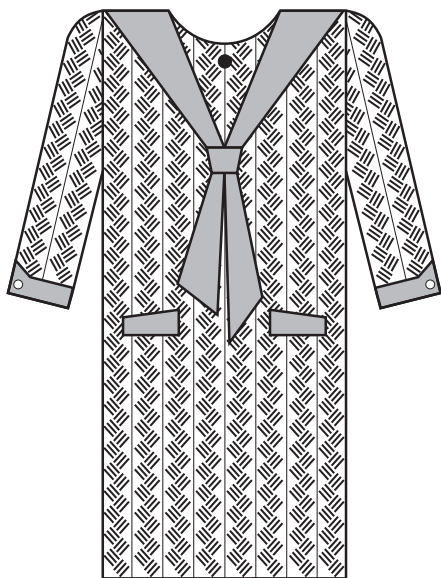
(автор Хурса Раиса)

размер 48-50

Вам потребуется: 800 г пряжи сиреневого и 130 г пряжи черного цвета (ПАН "Хелена"); крючок №3; 10 черных пуговиц, диаметром 2,5 см; подкладочная ткань сиреневого цвета — 2 м при ширине 1,5 м.

Плотность вязания: 17,5 п. x 9 р. = 10 x 10 см; 1 раппорт = 4 см.

Спинка: связать цепочку из 113 в. п. и вязать узором по схеме 16.1 (=16 раппортов + 1 в. п. для симметрии). На высоте 120 см от начала (=112 рядов) закончить работу.

Полочка: связать цепочку из 57 в. п. и вязать узором по схеме 16.1 (=8 раппортов + 1 в. п. для симметрии). На высоте 65 см от начала (=61 ряд) выполнить разрез кармана: провязать от внутреннего края 2 раппорта, оставить непровязанными 4 раппорта, а вместо этого набрать цепочку из 28 в. п., далее вязать по рисунку, включив петли цепочки в основной узор. Для выреза горловины на высоте 111 см от начала (=104 ряд) оставить с внутренней стороны 2 раппорта. На высоте 120 см от начала закончить работу.

Вторую полочку вязать в зеркальном отражении.

Рукав: связать цепочку из 57 в. п. и вязать узором по схеме 16.1 (=8 раппортов + 1 в. п. для симметрии). Для скоса рукава прибавить с обеих сторон по 1 п. в каждом ряду 35 раз. На высоте 40 см от начала закончить работу.

Манжета для карманов: на нижней половине разреза связать черной нитью 30 ст. б/н, затем связать 4 ряда узором по схеме 16.2. Далее для скоса не довязывать с одного края сначала 4 раппорта, а затем по 1 в каждом ряду. Высота широкого края манжеты = 12 рядов. Края манжеты обвязать "рачьим шагом". Вторую манжету связать в зеркальном отражении.

Манжета для рукава (2 детали): связать цепочку из 54 в. п. и вязать узором по схеме 16.2 (=17 раппортов). Связать 6 рядов и для образования острых углов манжеты оставить средние 13 раппортов, предпоследние раппорты закончить на высоте 8 раппортов, последние — на высоте 10 раппортов. Края манжет обвязать "рачьим шагом".

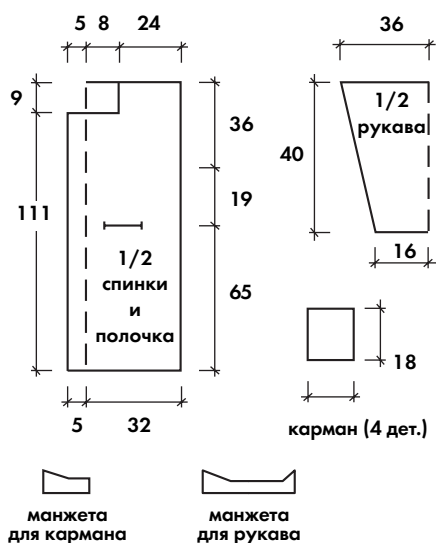

Края манжет обвязать "рачьим шагом".

Воротник-шарф: связать черной нитью цепочку из 29 в. п. и вязать 132 ряда узором по схеме 16.1 (=4 раппорта + 1 в. п. для симметрии). Готовый шарф обвязать "рачьим шагом".

Сборка: выполнить плечевые швы. Пришить шарф к вырезу горловины, совместив середину шарфа с серединой спинки. Для закругления горловины переда целесообразно предварительно обвязать сиреневой нитью вырез, скруглив уголок (закругление может быть выполнено при вязании детали переда). По вертикальному краю полочек связать 8 рядов планки узором по схеме 16.2: выполнить 195 ст. б/н и далее вязать узором. На правой планке выполнить отверстие для пуговицы: в 4-м ряду, начиная с 7-й петли над 6-ю петлями набрать цепочку из 6-ти петель и далее вязать по рисунку, включив петли цепочки в следующем ряду в рисунок. Выполнить боковые швы. По низу изделия связать ряд "рачьего шага". Пришить к разрезу мешковину карманов (можно сшить из подкладочной ткани). Сшить подкладку. На правой планке подкладки прорезать 7 горизонтальных отверстий потайной

застежки для пуговиц, обметать. Верхнюю петлю прорезать вертикально, подшив ее к верхней петле связанной планки. Пришить пуговицы к полочкам и по 1 пуговице к манжетам рукавов, скрепив ими уголки.



Схема 16.1



Схема 16.2

- — возд. п.
- ⊕ — ст. б/н
- † — ст. с/н
- ‡ — ст. с 2/н
- ⋈ — вытуклый столбик без накида

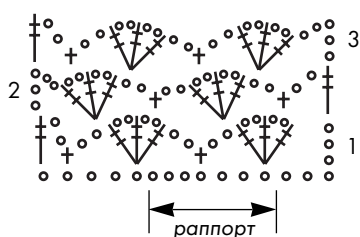

Модель 17

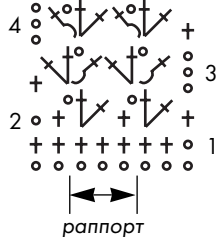
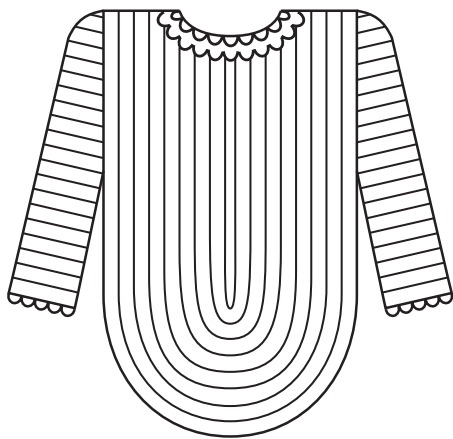
Туника

(автор Даниленко Валентина)

размер 52-54

Вам потребуется: 700 г разноцветных остатков пряжи черного, зеленого, темно-зеленого, желтого и светло-желтого цвета (шерсть, п/ш или нитрон); крючок № 2.

Основной узор: 1 ряд — * 1 ст. с/н, 1 выпуклый (или рельефный) столбик *; 2-й ряд — над ст. с/н вязать выпуклый столбик, над выпуклым — ст. с/н. Повторять 1-й — 2-й ряды.

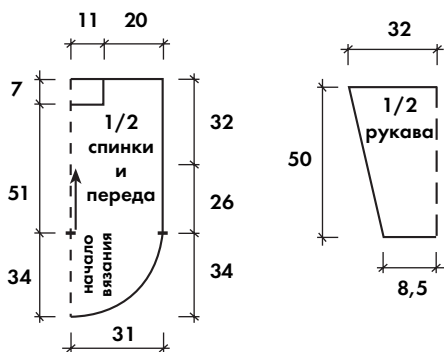

Выполнение работы: вязание переда и спинки начинается от вертикальной линии середины детали. Выполняется цепочка из воздушных петель соответствующей длины: для переда — 51 см, для спинки — 58 см. Затем по цепочке сверху вниз вяжется основной узор. Точка начала вязания цепочки является центром полуокружности, по которой выполняется нижний край туники, в этой точке в первом ряду для поворота прибавляются петли справа и слева от середины. В следующих рядах петли прибавляются равномерно по радиусам, направленным в стороны и вниз, количество прибавлений справа и слева одинаковое и достаточное, чтобы полотно оставалось ровным без воланов (что зависит от плотности исполнения).

Прибавки выполняются провязыванием 2-х столбиков в один ст. предыдущего ряда. Чем дальше от центра полуокружности, тем чаще выполняются прибавки в одном ряду. На участке, который расположен выше полуокружности, прибавки не выполняются, а по плечевой линии выполняется ровный край. Для выреза горловины переда на расстоянии 11 см от средней вертикальной линии набирается дополнительное количество петель с помощью цепочек, длиной 7 см, которые вводятся в основное вязание. Чередование цветных полос выполняется в произвольном порядке.

Рукав: может выполняться отдельно или от проймы. Если рукав вяжется снизу вверх, то выполняются прибавки с обеих сторон для расширения. Если рукав вязать от проймы, то выполняются убавки провязыванием двух незаконченных столбиков вместе или пропуском первой петли предыдущего ряда. Вязать рукав основным узором.

Сборка: плечевые, боковые швы до начала полуокружности и швы рукавов. Край обвязать узором по схеме А и ст. б/н контрастной нитью. Горловину обвязать ст. с/н на желаемую высоту и узором по схеме Б.



Схема А



Схема Б

○ — возд. петля
+ — ст. без накида
† — ст. с накидом



Модель 18

Шляпка

размер 58

Вам потребуется: 200 г пряжи (шерсть); крючок № 2.

Выполнение работы: связать донышко шляпы круговым вязанием ст. б/н, диаметр = 16 см. Далее вязать 10 см для тульи узором по схеме 18, чередуя 2-й и 3-й ряды. Необходимое небольшое расширение шляпки от донышка к полям выполнять в 3-м ряду схемы, распределив равномерно прибавляемые петли по всей окружности. По окончании вязать двойные поля шляпки ст. б/н: 7 см с расширением и 7 см в обратном порядке с убавками, выполнить подгиб вовнутрь, подшить. Край обвязать "рачьим шагом". Чехлом и одновременно утеплителем может служить старая фетровая шляпа.



Схема 18

○ — возд. п.
+ — ст. б/н
† — ст. с/н



Модель 19

Пуловер
размер 48-50

Вам потребуется: 750 г пряжи зеленого и 50 г пряжи белого цвета (100% шерсть); спицы №3; круговые спицы №3.

Резинка 1: 1 лицевая, 1 изнаночная.

Резинка 2: сх. 19.1 и сх. 19.2 (для кругового вязания).

Лицевая гладь: см. стр. 7.

Плотность вязания: 24 п. x 33 р. = 10 x 10 см.

Спинка: на спицы №3 набрать 135 п. и вязать 10 см резинкой 2, в последнем изнаночном ряду прибавить 1 п. (=136 п.). Продолжить лицевой гладью. Для выреза горловины на высоте 62 см от начала закрыть средние 30 п. и далее обе стороны закончить раздельно. Для закругления закрыть в каждом 2-м ряду 2 раза по 3 п. На высоте 64 см закрыть оставшиеся 47 п. плеча.

Перед: аналогично спинке, но на высоте 28 см от начала вязать рисунок по схеме 19.3. На высоте 57 см от начала выполнить вырез горловины по схеме 19.3. Вышить тонкие линии зеленой нитью стебельчатым швом.

Рукав: на спицы №3 набрать 75 п. и вязать 10 см резинкой, в последнем изнаночном ряду прибавить 1 п. (=76 п.). Продолжить лицевой гладью. Для скосов через 15 см от начала прибавить с обеих сторон по 1 п. в каждом 6-м ряду 7 раз и в каждом 4-м ряду 9 раз (=108 п.). На высоте 40 см от начала закрывать с обеих сторон в каждом 2-м ряду 6 раз по 6 п. На высоте 44 см от начала закрыть оставшиеся петли.

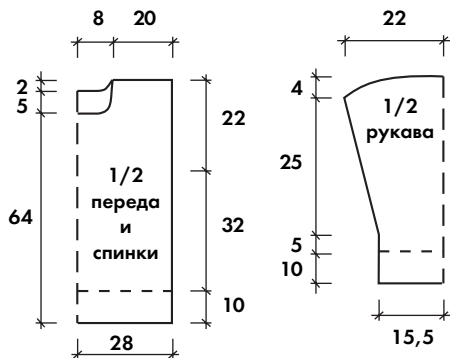

Сборка: выполнить плечевые швы. По краю выреза горловины для бейки на круговые спицы набрать 110 п. и вязать 7 см резинкой 2 круговыми рядами, затем 7 см резинкой 1, петли закрыть. Бейку сложить пополам вовнутрь и пришить. Выполнить боковые швы и швы рукавов.



Схема 19.1



Схема 19.2

- + — лицевая петля
- — изнаночная петля
- ∩ — снять петлю с накидом
- ∩ — вытолкнуть накид и одновременно снять петлю с предыдущим накидом, не провязывая
- ∩ — петлю с 2-мя накидами провязать изнаночной

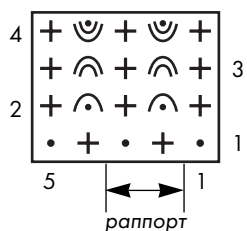
Секреты мастерства

* Закрывать петли с помощью иглы.

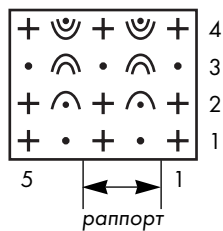
Выполненный таким способом край наиболее эластичен, аккуратен, не вытягивается. Особенно хорошо закрывать им резинку 1x1 при вязании горловины свитеров и пуловеров. Для этого по окончании вязания необходимо оставить длин-

ную нить. Желательно, чтобы ее хватило для закрытия всего ряда. Но для окончания работы можно ввести и новую нить.



Рис. 1



Рис. 2

Штопальную иглу с тупым кончиком ввести справа налево сквозь первую петлю на спице (рис. 1) и протянуть нить, петлю спустить. Затем ввести иглу в петлю через одну (рис. 2), протянуть нить через нее, но оставить петлю на спице до тех пор, пока не будет закрыта предыдущая петля.

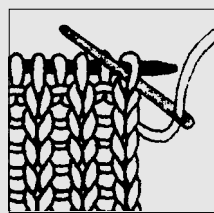
(продолжение на стр. 30)

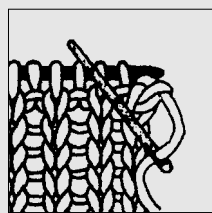
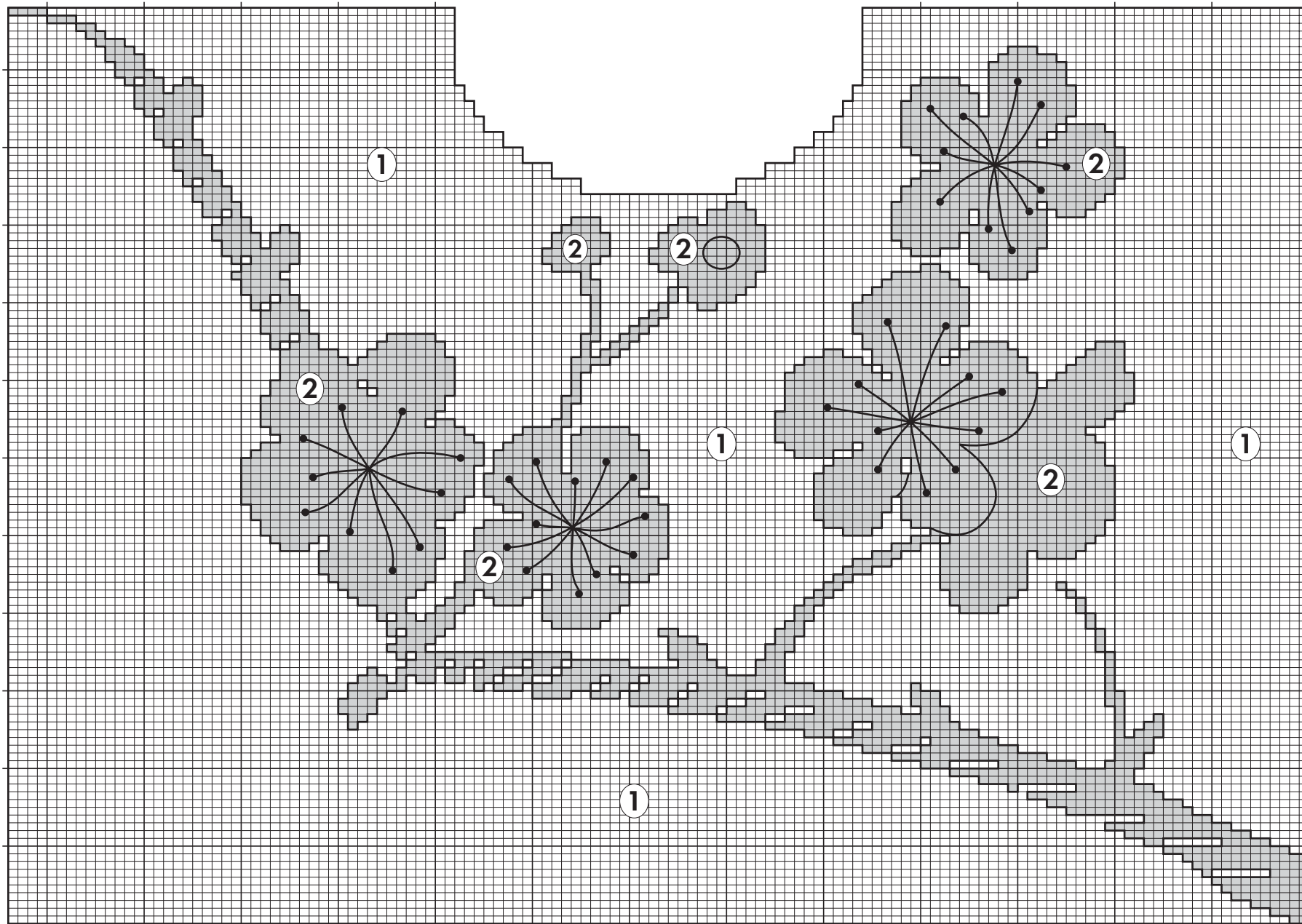

Обозначение цветов:
1 – зеленый 2 – белый

Схема 19.3

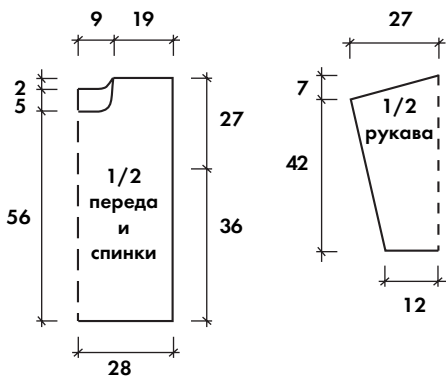

Модель 20

Свитер трехцветный

размер 46-48

Вам потребуется: по 200 г пряжи красного и черного цвета и 200 г пряжи горчичного цвета (100% шерсть в 2 нити); спицы №2,5; круговые спицы № 2,5; крючок №3.

Резинка: 1 лицевая, 1 изнаночная.

Основной узор: 1-й ряд и все нечетные — * 1 лицевая, 1 изнаночная*; 2-й ряд и все четные — все лицевые.

Плотность вязания: 19 п. x 28 р. = 10 x 10 см.

Чередование цветов: 2 ряда красной нитью; 2 ряда черной нитью; 2 ряда горчичной нитью.

Спинка: на спицы №2,5 набрать красной нитью 112 п. и вязать основным узором, чередуя цвета пряжи по рядам в описанной последовательности. На высоте 61 см от начала для выреза горловины закрыть средние 24 п. и далее обе стороны закончить отдельно. Для закругления закрыть в каждом 2-м ряду 3 раза по 3 п. На высоте 63 см от начала закрыть 35 п. плеча.

Перед: аналогично спинке, но для выреза горловины на высоте 56 см от начала закрыть средние 18 п. и далее обе стороны закончить отдельно, для закругления закрыть с внутреннего края в каждом 2-м ряду 1 раз 3 п., 3 раза по 2 п. и 3 раза по 1 п. На высоте 63 см от начала закрыть 35 п. плеча.

Рукав: на спицы №2,5 набрать красной нитью 48 п. и вязать основным узором, чередуя цвета пряжи по рядам в описанной последовательности. Для скосов прибавить с обеих сторон по 1 п. в каждом 4-м ряду 27 раз (=102 п.). На высоте 42 см от начала закрыть с обеих сторон в каждом 2-м ряду 1 раз по 5 п., 1 раз по 4 п., 5 раз по 3 п., 1 раз по 2 п. и затем закрыть все петли.

Сборка: выполнить плечевые швы. По краю выреза горловины для воротника набрать на круговые спицы 96 п. и вязать 18 рядов резинкой, чередуя цвета пряжи в описанной последовательности. Затем равномерно убавить 26 п., провязав по 2 п. вместе (= 70 п.) и вязать основным узором 42 ряда, петли закрыть, не стягивая (для этого можно использовать спицу на размер больше). Выполнить боковые швы и швы рукавов. По краю воротника и рукавов выполнить крючком отделочную кайму по схеме 20: 1-й ряд — красной нитью, 2-й — черной.



Схема 20

- o — возд. п.
- + — ст. б/н
- † — ст. с/н

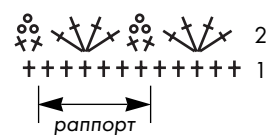
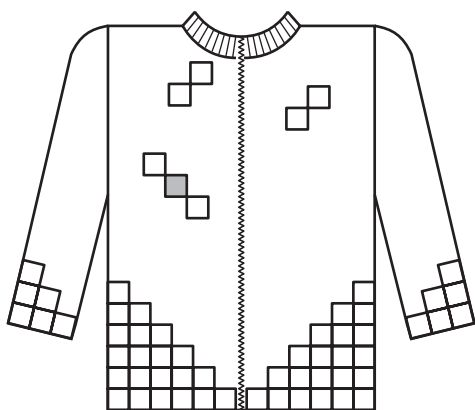

Модель 21

Жакет мужской на молнии

(автор Хурса Раиса)

размер 50-52

Вам потребуется: 600 г пряжи коричневого и 60 г пряжи зеленого цвета (п/шерсть); крючок №2,5; разъемный замок-"молния", длиной 63 см.

Резинка: 1-й ряд — все ст. с/н;

2-й ряд — 3 в. п. подъема, * 1 выпуклый столбик, 1 вогнутый столбик*;

3-й ряд и все последующие — по рисунку: над выпуклым столбиком вязать выпуклый, над вогнутым — вогнутый.



Рис. А



Рис. Б

Основной узор: схема 21.1, первый ряд связать 1 раз, затем повторять 2-й – 3-й ряды.
1 раппорт = 1 ст. с/н, 1 в. п., 1 ст. с/н.

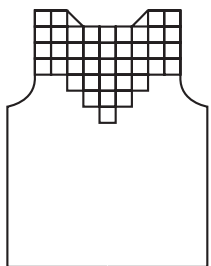
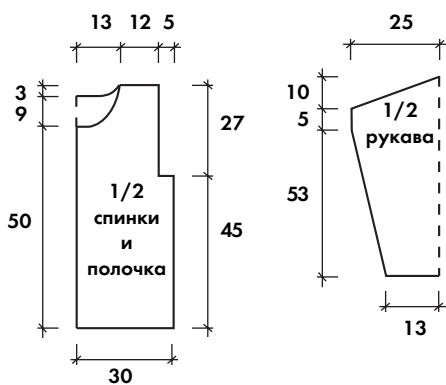
Плотность вязания: 24 п. x 16 р. = 10 x 10 см.

Спинка: коричневой нитью связать цепочку из 232 в. п. + 3 в. п. подъема и вязать 3 ряда резинкой, продолжить основным узором по схеме 21.1 и вязать 74 ряда коричневой нитью. Начиная с 75-го ряда, вязать узор из клеток по схеме 21.5: первую клетку разместить на средних 6 раппортах. Через 5 рядов справа и слева прибавить по клетке 2 раза и 1 раз по 2 клетки рис. А). Для проймы в 77-м ряду с обеих сторон недовязать по 5 раппортов. На высоте 59 см от начала для выреза горловины оставить средние 10 раппортов и далее обе стороны закончить отдельно, убавляя в каждом ряду по 2 раппорта 5 раз. На высоте 62 см от начала закончить работу.

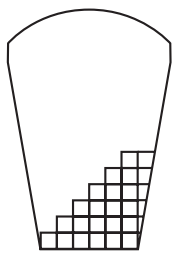
Полочка: коричневой нитью связать цепочку из 116 в. п. + 3 в. п. подъема и вязать 3 ряда резинкой, продолжить узором по схеме 21.1, при этом вязать рисунок клеток, для чего первый ряд связать зеленой нитью, разбить на клетки и вязать, убавляя клетки, как показано на рисунке модели. Пройму оформить, как на спинке. Начало композиций из клеток по схемам 21.3 и 21.4 расположить на соответствующих полочках на высоте: сх. 21.3 - 67-й ряд; сх. 21.4 - 93-

й ряд и 75-й ряд. Для выреза горловины на высоте 50 см от начала оставить с внутренней стороны 5 раппортов и далее убавить в каждом ряду по 1 раппорту 10 раз. На высоте 62 см от начала закончить работу.

Вторую полочку вязать в зеркальном отражении.

Левый рукав: коричневой нитью связать цепочку из 52 в. п. + 3 в. п. подъема и вязать 3 ряда резинкой, продолжить узором по схеме 21.1, при этом вязать рисунок клеток, для чего первый ряд связать зеленой нитью, разбить на клетки и вязать, убавляя клетки, как показано на рис. Б. Для скоса рукава прибавить с обеих сторон по 1 п. попеременно в каждом 2-м и 3-м ряду 34 раза. На высоте 53 см от начала вязать прямо еще 5 см. Для оката оставлять с обеих сторон в каждом ряду 3 раза по 4 раппорта, 2 раза по 3 раппорта и 2 раза по 1 раппорту. На высоте 68 см от начала закончить работу.

Сборка: выполнить плечевые швы. По краю выреза горловины (=110 п.) связать 6 рядов резинкой и 1 ряд "рачьего шага". Выполнить боковые швы и швы рукавов. По низу изделия и рукавов связать 1 ряд "рачьим шагом". Вшить замок-"молнию".



Схема 21.1

○ — возд. п.

† — ст. с/н

◻ = коричневой нитью

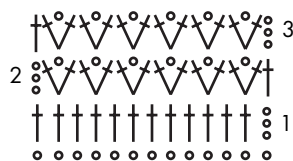
◻ = зеленой нитью



Схема 21.2



Схема 21.4



Схема 21.3

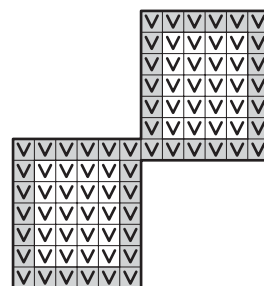

Схема 21.5

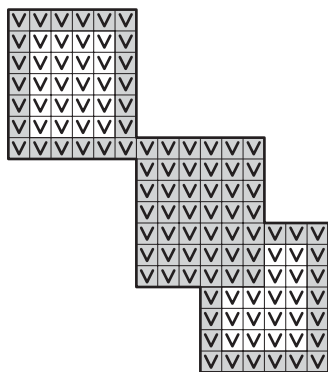

Модель 22

Жилет мужской

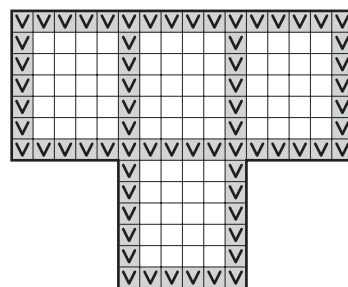
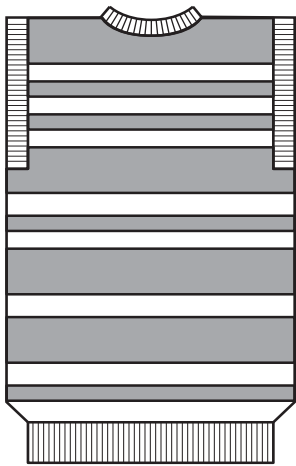
(автор Хляба Анна)

размер 50-52

Вам потребуется:

200 г пряжи светло-бежевого и 120 г меланжевой пряжи темно-бежевого цвета (п/шерсть);
спицы №3,5 и 4; круговые спицы №3,5.

Резинка:

1 лицевая, 1 изнаночная.

Лицевая гладь:

см. стр.7.

Платочная вязка:

см. стр.7.

Отделочная полоса:

первый ряд — по изнаночной стороне: вязать 3 ряда лицевыми светло-бежевой нитью (т. е. 3 ряда платочной вязки). Далее вязать темно-бежевой нитью: 1-й (лицевой) ряд — лицевыми; 2-й ряд — 1 кром., *1 лиц., 3 петли снять, нить за работой*, кром. Повторять 1-2 ряда. По окончании полосы вновь связать 3 ряда платочной вязки светло-бежевой нитью.

Плотность вязания: 22 п. x 30 р. = 10 x 10 см.

Спинка: на спицы №3,5 набрать 134 п. светло-бежевой нитью и вязать 5 см резинкой. Продолжить вязание спицами №4 и вязать лицевой гладью. Для скосов в боковых швах прибавить с обеих сторон по 1 п. 1 раз в 3-м ряду и 21 раз в каждом 6-м ряду (=178 п.). На высоте 48 см от начала для пройм закрыть с обеих сторон по 8 п. и далее в каждом 2-м ряду для закругления закрывать 2 раза по 2 п. и 3 раза по 1 п. (= 148 п.). На высоте 73 см от начала для скосов плеча закрыть с обеих сторон в каждом 2-м ряду 6 раз по 6 п. На высоте 77 см от начала закрыть оставшиеся 76 петель.

Перед: аналогично спинке, но выполняя отделочные полосы для выреза горловины в произвольном порядке. Для выреза горловины на высоте 64 см от начала закрыть средние 24 п. и далее обе стороны закончить отдельно, для закругления закрыть с внутреннего края в каждом 2-м ряду 2 раза по 3 п., 2 раза по 2 п. и 2 раза по 1 п. На высоте 77 см от начала закрыть 50 п. плеча.

Сборка: выполнить плечевые и боковые швы. Для бейки горловины на круговые спицы №3,5 набрать светло-бежевой нитью 115 п. и вязать 3,5 см резинкой, затем 3 ряда лицевой гладью. Открытые петли бейки прикеттлевать к вырезу горловины по лицевой стороне. Аналогично можно связать бейку на прямых спицах, при этом предварительно выполнить один плечевой шов, а второй выполнить после того, как будет прикеттлевана бейка, одновременно сшивая короткие стороны бейки. Бейки для пройм выполнить аналогично, набрав для них по 150 п.

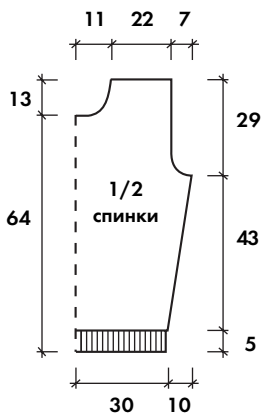

Секреты мастерства

* Закрытие петель с помощью иглы (начало на стр. 26).

Ввести иглу справа налево



Рис. 3



Рис. 4

в пропущенную петлю (рис. 3), протянуть сквозь нее нить и спустить со спицы обе петли, через которые протянута нить. Затем закрыть четвертую петлю, т. е. следующую петлю на спице: ввести иглу в нее слева направо (рис. 4) и в последнюю спущенную петлю справа налево. Далее повторять опи-

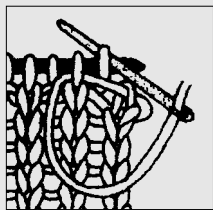
санные шаги. Снова ввести иглу через одну петлю. После небольшой тренировки способ легко осваивается.

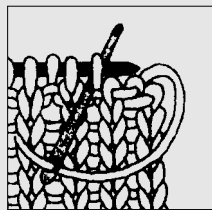

Рис. 5



Рис. 6

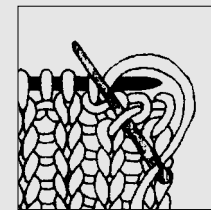

Модель 23

Пуловер для мальчика

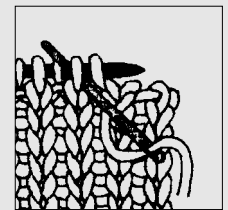
размер 110-116

Вам потребуется: 100 г пряжи синего, 50 г голубого и 30 г белого цвета (п/шерсть); спицы №3 и 4; круговые спицы № 3.

Лицевая гладь: см. стр. 7.

Резинка: 1 лицевая, 1 изнаночная.

Плотность вязания: 22 п. x 28 р. = 10 x 10 см.

Спинка: на спицы №4 набрать синей нитью 77 п. и вязать первый изнаночный ряд: 1 кром., 1 изн., *5 лицевых, 1 лиц., 1 изн., 1 лиц., 6 изн., 1 лиц., 1 изн., 1 лиц.* от* до* повторить 4 раза, 5 лицевых, 1 изн., 1 кром. Продолжить в следующем порядке: 1 кром., 1 п. лицевой глади, 68 п. узором по схеме 23, 6 п. лицевой глади, 1 кром. На высоте 7 см от начала чередовать цветные полосы: 4 ряда белой нитью, 18 рядов голубой нитью и 4 ряда белой нитью. Связать 18 рядов синей нитью и вновь повторить чередование полос. Далее вязать до конца синей нитью. На высоте 39 см от начала для скосов плеча закрыть с обеих сторон в каждом 2-м ряду 3 раза по 7 п. На высоте 40 см от начала для выреза горловины закрыть средние 7 п. и далее обе стороны закончить раздельно. Для закругления закрыть в каждом 2-м ряду 2 раза по 4 п., 1 раз 3 п. и 1 раз 2 п. На высоте 43 см от начала закроются все петли.

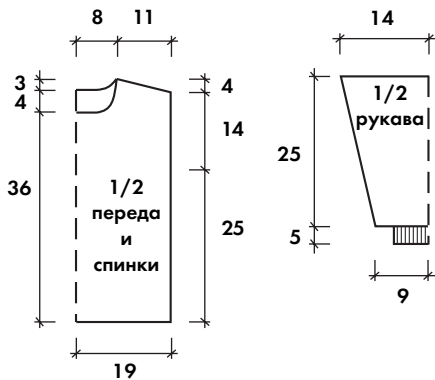

Перед: аналогично спинке, но для выреза горловины на высоте 36 см

от начала закрыть средние 5 п. и далее обе стороны закончить раздельно, для закругления закрыть с внутреннего края в каждом 2-м ряду 5 раз по 2 п. и 1 раз 4 п. Скос плеча оформить по описанию спинки.

Рукав: на спицы №3 набрать синей нитью 36 п. и вязать 5 см резинкой, в последнем изнаночном ряду продолжить спицами №4 и связать первый изнаночный ряд: 1 кром., *5 лицевых, 1 лиц., 1 изн., 1 лиц., 6 изн., 1 лиц., 1 изн., 1 лиц.* от* до* повторить еще раз, 1 кром. Продолжить в следующем порядке: 1 кром., 34 п. узором по схеме 23, начиная с 6-й петли, 1 кром. На высоте 7 см от резинки выполнить чередование цветных полос. Для скосов прибавить с обеих сторон по 1 п. в каждом 6-м ряду 10 раз (=56 п.), новые петли вводить в узор. На высоте 30 см от начала закрыть все петли.

Сборка: выполнить плечевые швы. Набрать для бейки на круговые спицы 38 п. синей нитью и вязать 4 см резинкой и 3 ряда лицевой гладью. Открытые петли бейки прикеттлевать по лицевой стороне к краю выреза горловины. Выполнить боковые швы и швы рукавов.



Схема 23

- + — лицевая (по изнаночной стороне — изнаночная)
- — изнаночная (по изнаночной стороне — лицевая)
- — петля платочной вязки (по лицевой и изнаночной стороне — лицевые петли)
- + + + — 2 петли оставить за работой, 2 следующие провязать лицевыми, затем снятые петли лицевыми
- ⊕ — в лицевом ряду петлю снять с накидом, в изнаночном ряду петлю вместе с накидом вязать изнаночной

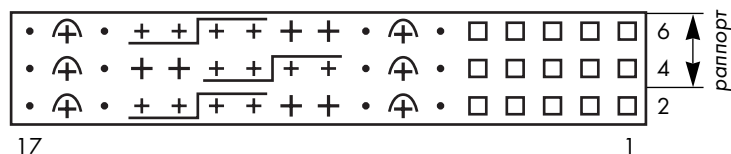
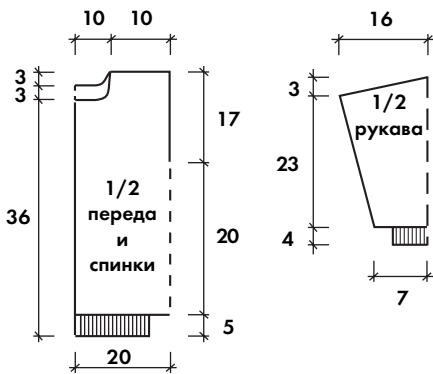
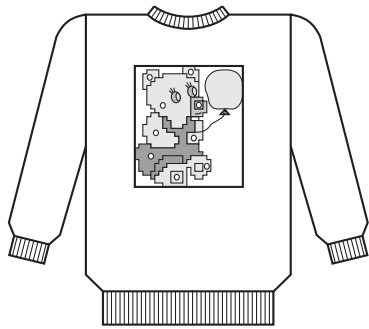
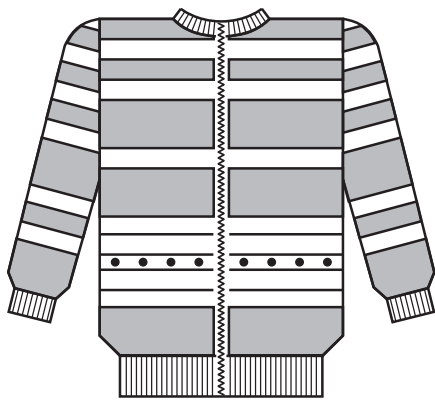

Модель 24

Курточка с аппликацией

размер 104-110

Вам потребуется: 450 г разноцветной пряжи (100% шерсть в 2 нити): по 100 г пряжи основных двух цветов и 250 г ярких цветных остатков; спицы №2; круговые спицы № 2; разъемный замок-"молния".

Лицевая гладь: см. стр. 7.

Резинка: 1 лицевая, 1 изнаночная.

Плотность вязания: 21 п. x 29 р. = 10 x 10 см.

Выполнение работы: спинку и полочки до рукавов вязать вместе. Набрать основной нитью 144 п. (74 п. — для спинки и по 35 п. — для полочек) и вязать 5 см резинкой. Продолжить лицевой гладью и вязать 4 ряда, после чего чередовать цветные полосы в произвольном порядке, для акцента использовать чаще основные цвета пряжи. Полоски с цветными квадратиками выполнять по схеме 24.2. На высоте 23 см от начала на средних 35 петлях (середина спинки) вязать квадрат с рисунком медвежонка по схеме 24.1. Петли спинки справа и слева от рисунка и после него вязать нитью основного цвета, а на петлях полочек продолжать чередование цветных полос. На высоте 25 см от начала работу разделить на полочки и спинку и вязать отдельно. Для выреза горловины закрыть петли в следующем порядке.

Спинка: на высоте 39 см от начала закрыть средние 22 п. и далее обе стороны закончить отдельно. Для закругления закрыть в каждом 2-м ряду 2 раза по 3 п. и 1 раз 1 п. На высоте 42 см от начала закрыть 19 п. плеча.

Полочка: на высоте 36 см от начала закрыть с внутреннего края 7 п. и далее для закругления закрыть в каждом 2-м ряду 2 раза по 3 п., 1 раз 2 п. и 1 раз 1 п. На высоте 42 см от начала закрыть 19 п. плеча.

Вторую полочку закончить симметрично.

Рукав: набрать 31 п. нитью основного цвета и вязать 4 см резинкой, при этом в последнем из-

наночном ряду равномерно прибавить 15 п., набирая их скрещенными из протяжек (=46 п.). Продолжить лицевой гладью, чередуя цветные полосы. В середине рукава выполнить 8 рядов полосы основного цвета с вставкой по центру: 4 п. голубого цвета, 3 п. синего и 4 п. голубого цвета. Для скосов прибавить с обеих сторон по 1 п. в каждом 4-м ряду 14 раз. На высоте 27 см от начала закрыть с обеих сторон по 9 п. и далее в каждом 2-м ряду 3 раза по 7 п. и один раз оставшиеся 14 п.

Сборка: выполнить плечевые швы. Для бейки горловины по краю выреза с лицевой стороны набрать 76 п. и вязать 30 рядов резинкой, выполнив 10 рядов нитью основного цвета, по 2 ряда цветной нитью и еще 16 рядов любой нитью по желанию, бейку сложить пополам вовнутрь и пришить. По боковому краю полочек набрать для планки 74 п. и вязать 3 ряда лицевой гладью, петли закрыть. Выполнить боковые швы и швы рукавов. Вшить замок-"молнию".

Обозначение цветов:

- 1 — коричневый
- 2 — кофейный
- 3 — голубой
- 4 — темно-синий
- 5, o — желтый
- * — красный



Схема 24.1



Схема 24.2

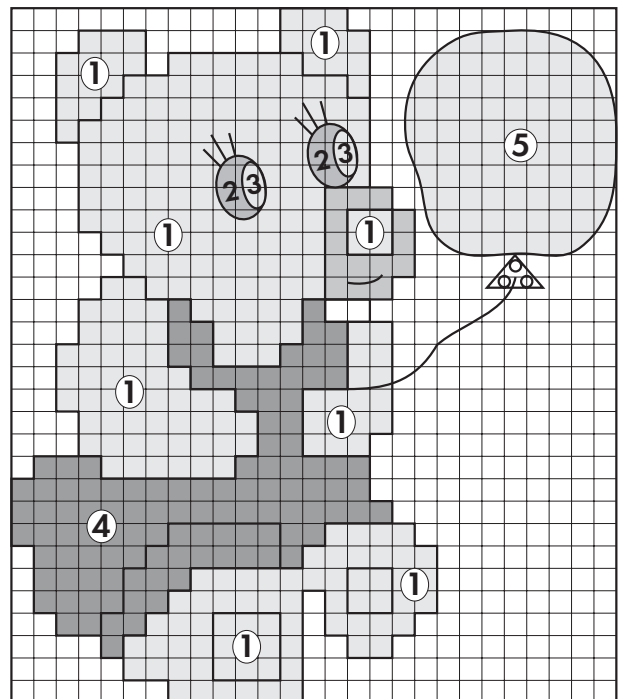

Модель 25

Пуловер с жаккардовым узором размер 104

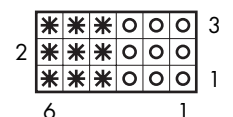
Вам потребуется: 150 г пряжи красного цвета, по 50 г зеленого и желтого цвета (п/шерсть); спицы № 2,5 и 3; круговые спицы № 2,5.

Резинка: 1 лицевая, 1 изнаночная.

Лицевая гладь: см. стр. 7.

Жаккардовые узоры (схемы 25.1 и 25.2): 1 клетка = 1 петля, 1 ряд.

Плотность вязания: 27 п. x 34 р. = 10 x 10 см.

Спинка: на спицы №2,5 набрать зеленой нитью 98 п. и вязать резинкой, через 2 ряда продолжить красной нитью и вязать резинкой еще 14 рядов. Продолжить спицами №3 и вязать лицевой гладью в следующей последовательности: 8 рядов — красной нитью, 6 рядов — жаккардовый узор по схеме 25.1, 8 рядов — красной нитью, 6 рядов — желтой, 13 рядов — жаккардовый узор по схеме 25.2, 5 рядов — желтой нитью, 6 рядов — красной, 6 рядов — жаккардовый узор по схеме 25.1 (при этом зеленую нить заменить на желтую), 6 рядов — красной нитью, 10 рядов — зеленой, 6 рядов — желтой нитью, 13 рядов — жаккардовый узор по схеме 25.2,

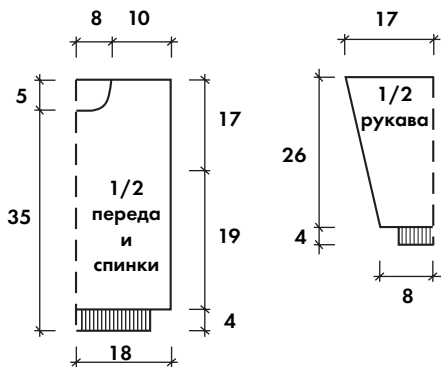

5 рядов — желтой нитью, 10 рядов — зеленой, 16 рядов — красной. На высоте 40 см от начала закрыть все петли.

Перед: аналогично спинке, но для выреза горловины на высоте 35 см от начала (=110 р. от резинки) закрыть средние 10 п. и далее обе стороны закончить раздельно, для закругления закрыть с внутренней стороны в каждом 2-м ряду 1 раз 4 п., 2 раза по 3 п., 1 раз 2 п. и 1 раз 1 п. На высоте 40 см от начала (=126 р. от резинки) закрыть оставшиеся 31 петлю плеча.

Рукав: на спицы №2,5 набрать зеленой нитью 49 п. и вязать резинкой, через 2 ряда продолжить красной нитью и вязать еще 14 рядов. Продолжить спицами №3 и вязать лицевой гладью, чередуя цвета и узоры по описанию спинки. Для скосов с обеих сторон прибавить в каждом 4-м ряду 20 раз по 1 п. (= 90 п.). На высоте 30 см от начала закрыть все петли.

Сборка: выполнить плечевые швы. По краю выреза горловины с лицевой стороны для бейки на круговые спицы набрать красной нитью 102 п. и вязать 1 ряд изнаночными петлями, а затем резинкой: 8 рядов — красной нитью, 4 ряда — зеленой нитью, 8 рядов — красной, петли закрыть свободно по рисунку. Бейку сложить пополам вовнутрь и пришить. Выполнить боковые швы и швы рукавов.



Схема 25.1



Схема 25.2

- *зеленый*
- *красный*
- *желтый*

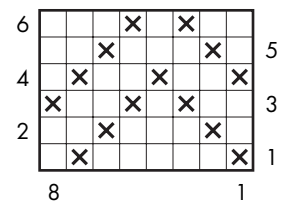
Секреты мастерства

* Рачий шаг.

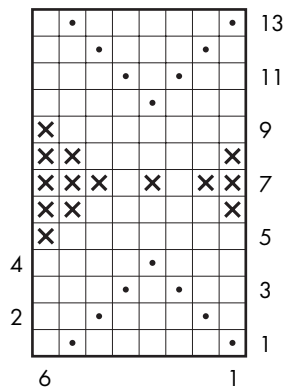
Выполняется крючком соответствующего номера. Используется в вязаных изделиях для отделки горловины, краев. Свое название получил из-за схоже-

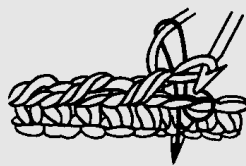

сти со способом перемещения раков, т. к. при его выполнении мы как будто пятимся назад.

Техника исполнения: столбики без накида вязать слева направо.

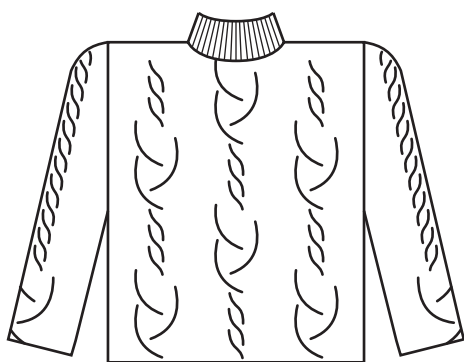

Модель 26

Свитер мохеровый

размер 116

Вам потребуется: 600 г пряжи (мохер);
спицы №4,5; круговые спицы № 4,5.

Резинка: 2 лицевые, 2 изнаночные.

Шнуробразный набор петель: "Секреты мастерства" ниже.

Лицевая гладь: см. стр. 7.

Изнаночная гладь: см. стр. 7.

Плотность вязания: 19,5 п. x 18 р. = 10 x 10 см.

Спинка (перед): набрать 82 п. "шнуробразным" способом и вязать в следующей последовательности: кром., 5 п. лицевой глади, 66 п. узором по схеме 26, 4 п. изнаночной глади, 5 п. лицевой глади, кром. На высоте 29 см от начала закрыть для пройм с обеих сторон в каждом 2-м ряду 1 раз 5 п., 1 раз 2 п. и 1 раз 1 п. (=66 п.). На высоте 45 см от начала закрыть с обеих сторон по 19 п. плеча, а для выреза горловины снять средние 28 п. на круговые спицы.

Рукав: набрать 36 п. "шнуробразным" способом и вязать в следующей последовательности: кром., 4 п. лицевой глади, 26 п. первых петель узора по схеме 26, 4 п. лицевой глади, кром. Связать 1 раз с 1-го по 24-й ряды схемы 26 и далее до конца повторять только 19-24 ряды. Скосы рукава выполнять на высоте 10 см от начала и при-

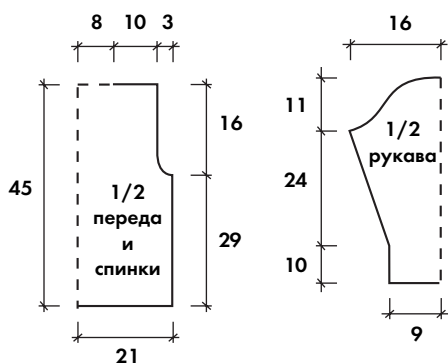

бавить с обеих сторон по 1 п. в каждом 4-м ряду 13 раз (= 62 п.). На высоте 34 от начала для оката закрыть с обеих сторон в каждом 2-м ряду 1 раз по 5 п., 6 раз по 2 п., 2 раза по 5 п. и 1 раз оставшиеся 8 п.

Сборка: выполнить плечевые швы. По краю выреза горловины для воротника на снятых 56 петлях вязать 12 см резинкой, петли закрыть свободно (можно использовать для этого более толстую спицу). Выполнить боковые швы и швы рукавов.

Секреты мастерства

* Шнуробразный набор петель.

Набор петель таким способом обеспечит плотную кромку. Его лучше применять для укрепления края трикотажного полотна (например, для изделий из мохера). Наборный ряд образуется из основной и дополнительной укрепляющей нити, сложенной вдвое. В качестве укрепляющей можно использовать основную нить, отмерив от клубка нить для набора в 3 раза больше, чем для обычного способа,

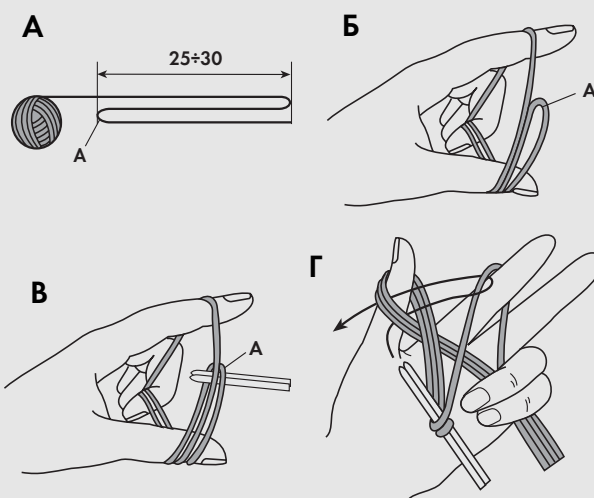

и сложив ее втрое (рис. А). На пальцах левой руки нити расположить так, чтобы основная

находилась на указательном и большом пальцах, укрепляющая нить сдвоенная — на большом пальце, а петля А, образованная укрепляющей нитью, — между указательным и большим пальцами (рис. Б). Две спицы, сложенные вместе, вводят в петлю А под основную нить (рис. В). Петля А и основная нить на правой спице образуют 1-ю петлю набора (рис. Г). Придерживая ее указательным пальцем правой руки, выполнять набор обычным способом.



Схема 26

+ — лицевая (по изнаночной стороне — изнаночная)
 • — изнаночная (по изнаночной стороне — лицевая)

$\overline{+++} \overline{+++}$ — снять 3 петли, оставить перед работой, 3 следующие про-
 вязать лицевыми, затем снятые петли лицевыми

$\overline{+++++} \overline{+++++}$ — снять 6 петель, оставить за работой, 6 следующих провя-
 зать лицевыми, затем снятые петли лицевыми

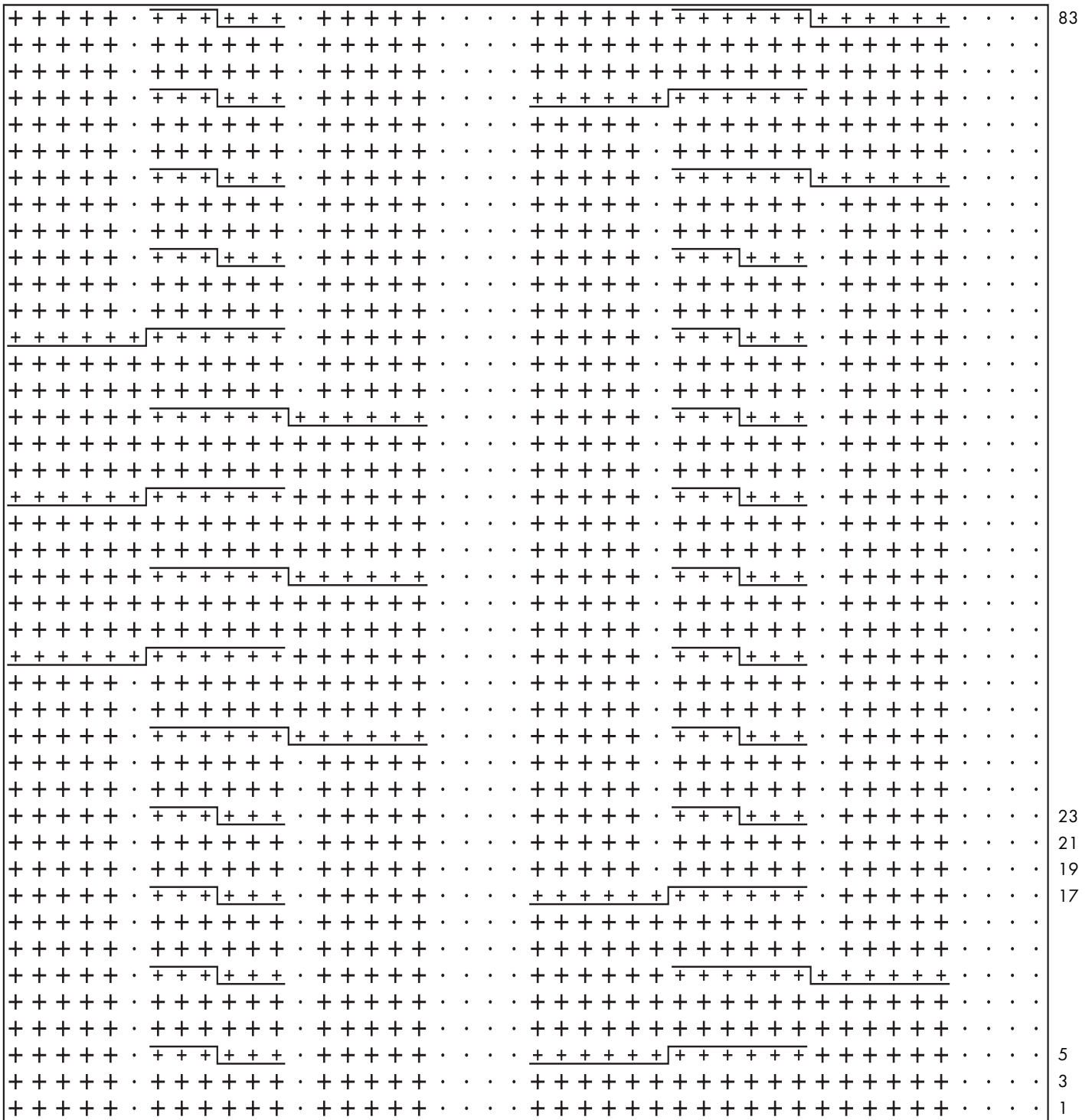
$\overline{+++++} \overline{+++++}$ — снять 6 петель, оставить перед работой, 6 следующих про-
 вязать лицевыми, затем снятые петли лицевыми

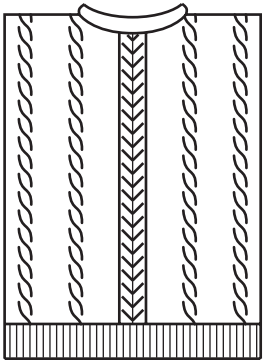

Модель 27

Жилет детский
размер 80

Вам потребуется: 250 г пряжи (100% тонкая шерсть);
спицы №2; крючок №2.

Резинка: 1 лицевая, 1 изнаночная.

Лицевая гладь: см. стр.7.

Изнаночная гладь: см. стр.7.

Плотность вязания: 37 п. x 51 р. = 10 x 10 см.

Спинка: на спицы набрать 126 п. и вязать 2 см резинкой. Продолжить вязание в следующей последовательности: кром., 16 п. лицевой глади, *2 п. изнаночной глади, 8 п. узора по схеме 27.1, 2 п. изн. глади, 8 п. лиц. глади*, от* до* повторить 4 раза, 2 п. изн. глади, 8 п. узора по схеме 27.1, 2 п. изн. глади, 16 п. лиц. глади, кром. На высоте 16 см от начала для пройм закрыть с обеих сторон по 12 п. На высоте 26,5 см от начала для выреза горловины закрыть средние 30 п. и далее обе стороны закончить отдельно, для закругления закрыть с внутреннего края в каждом 2-м ряду 1 раз 3 п. и 2 раза по 2 п. На высоте 28 см от начала закрыть оставшиеся 29 петель плеча.

Перед: на спицы набрать 126 п. и вязать 2 см резинкой, в последнем изнаночном ряду прибавить 1 п. (= 127 п.) и вязание продолжить в следующей последовательности: кром., 16 п. лицевой глади, *2 п. изнаночной глади, 8 п. узора по схеме 27.1,

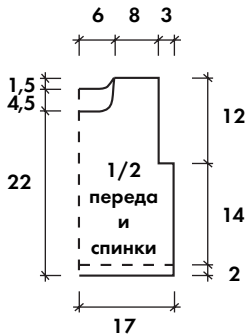

2 п. изн. глади, 8 п. лиц. глади*, от* до* повторить еще раз, 2 п. изн. глади, 9 п. узора по схеме 27.2, **2 п. изнаночной глади, 8 п. лиц. глади, 2 п. изн. глади, 8 п. узора по схеме 27.3**, от** до** повторить еще раз, 2 п. изн. глади, 16 п. лиц. глади, кром. Пройму выполнить, как на спинке. Для выреза горловины на высоте 22 см от начала закрыть средние 25 п. и далее обе стороны закончить отдельно, для закругления закрыть с внутреннего края в каждом 2-м ряду 2 раза по 3 п., 1 раз 2 п. и 2 раза по 1 п. На высоте 28 см от начала закрыть 29 п. плеча.

Сборка: выполнить один плечевой шов. Для бейки горловины по краю выреза горловины набрать 90 п. и вязать 4 см лицевой гладью. Петли закрыть, выполнить второй плечевой шов, бейку свернуть в рулик. Выполнить боковые швы. По краю пройм связать крючком 1 ряд столбиков без накида.



Схема 27.1



Схема 27.2

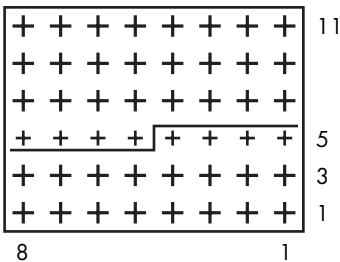

Схема 27.3

⊕ — лицевая (по изнаночной стороне — изнаночная)

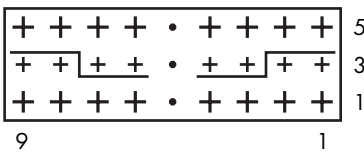
⊖ — по лицевой стороне — лицевая, по изнаночной — петлю снять, нить перед работой

• — изнаночная (по изнаночной стороне — лицевая)

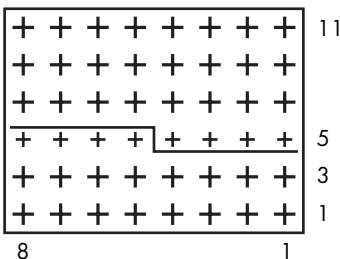
Общая технология выполнения однотипных знаков (количество петель а...а и б...б может быть разным):

а ... а б ... б — означает “перемещение петель с поворотом вправо”. Для выполнения снять петли а...а и оставить их за работой, петли б...б провязать согласно условным обозначениям, указанным на схеме, затем провязать петли а...а, как указано

а ... а б ... б — означает “перемещение петель с поворотом влево”. Снять петли а...а и оставить их перед работой, петли б...б провязать согласно условным обозначениям, указанным на схеме, затем провязать петли а...а, как указано

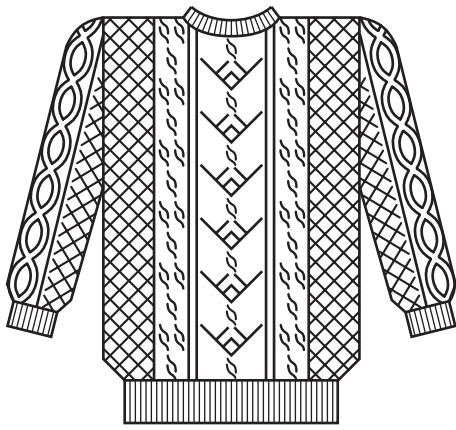

Модель 28

Свитер спортивный размер 80-104

Вам потребуется: 300 г пряжи (акрил);
спицы №2,5; круговые спицы №2,5.

Резинка: 1 лицевая, 1 изнаночная.

Лицевая гладь: см. стр. 7.

“Жемчужный” узор: 1 ряд — 1 лицевая, 1 изнаночная;

2-й и все четные — по рисунку;

3-й ряд — 1 изнаночная, 1 лицевая.

Повторять с 1-го ряда.

Плотность вязания: 30 п. x 39 р. = 10 x 10 см.

Спинка: набрать 103 п. и вязать 2 см резинкой, при этом в последнем изнаночном ряду равномерно прибавить 5 п. (= 108 п.). Продолжить вязание в следующей последовательности: кром., 24 п. “жемчужным” узором, 18 п. узором по схеме 28.1, 22 п. узором по схеме 28.2, 18 п. узором по схеме 28.1, 24 п. “жемчужным” узором, кром. На высоте 36 см от начала закрыть все петли.

Перед: аналогично спинке, но для выреза горловины на высоте 30 см от начала закрыть средние 10 п. и далее обе стороны вязать отдельно. Для закругления закрыть с внутренней стороны в каждом 2-м ряду 2 раза по 3 п., 2 раза по 2 п. и 4 раза по 1 п. На высоте 36 см от начала закрыть 35 п. плеча.

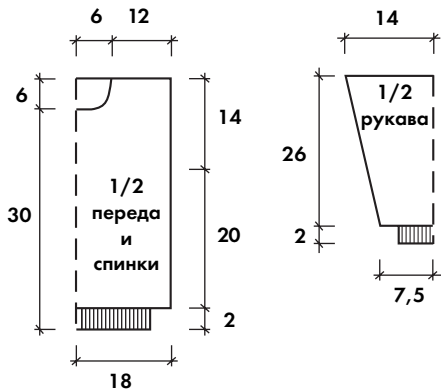

Рукав: набрать 45 п. и вязать 2 см резинкой, при этом в последнем изнаночном ряду равномерно прибавить 3 п. (= 48 п.). Продолжить вязание в следующей последовательности: кром., 16 п. “жемчужным” узором, 14 п. узором по схеме 28.3, 16 п. “жемчужным” узором, кром. Для скосов прибавить с обеих сторон по 1 п. в каждом 4-м ряду 20 раз (= 88 п.), новые петли вязать “жемчужным” узором. На высоте 28 см от начала закрыть все петли.

Сборка: выполнить плечевые швы. По краю выреза горловины набрать 92 п. и вязать 10 см резинкой, петли закрыть свободно, не стягивая (для чего можно воспользоваться более толстой спицей). Выполнить боковые швы и швы рукавов.



Схема 28.2



Схема 28.1

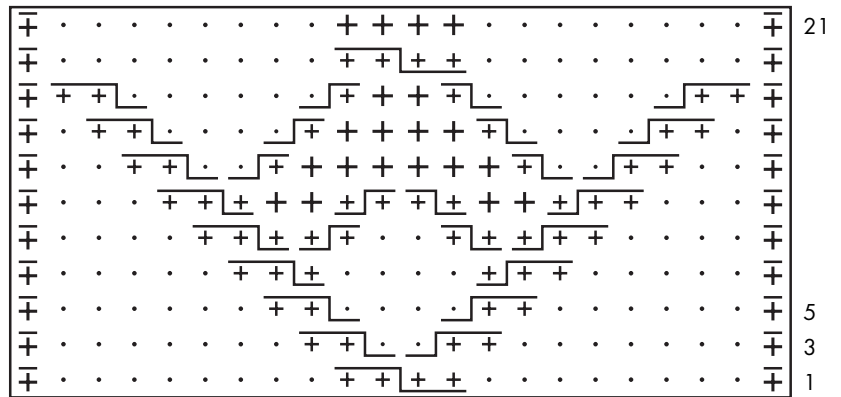

Схема 28.3

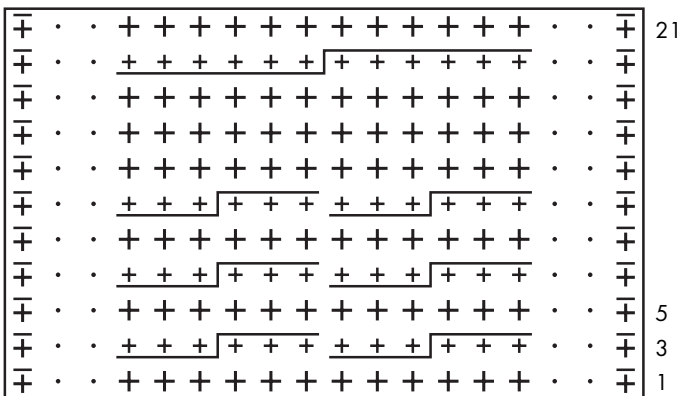

Модель 29

Пуловер с бахромой

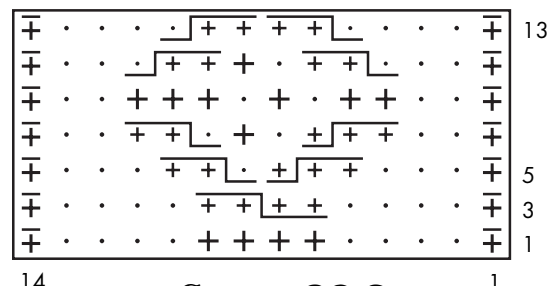
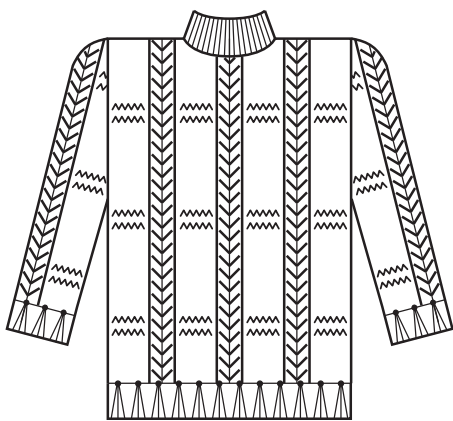
(автор Хляба Анна)

размер 116-122

- Вам потребуется:** 250 г пряжи красного и 50 г оранжевого цвета (п/шерсть); спицы №5; круговые спицы №5.
- Резинка:** 1 лицевая, 1 изнаночная.
- Узор для планок:** 1 ряд — *2 лицевые, 1 изнаночная*;
2-й и все четные — 1 лицевая, 2 изнаночные снять, нить за работой.
- Повторять с 1-го ряда.
- Лицевая гладь:** см. стр. 7.
- Плотность вязания:** 22 п. x 29 р. = 10 x 10 см.



Спинка: для нижней планки набрать 108 п. оранжевой нитью и вязать 11 см узором для планок, работу отложить, петли оставить открытыми. Для спинки набрать 108 п. красной нитью и вязать 4 см в следующей последовательности: начальный изнаночный ряд — 1 кром., 4 изн., 3 лиц., *8 изн., 3 лиц., 7 изн., 3 лиц.* от* до* повторить 4 раза, 8 изн., 3 лиц., 4 изн., 1 кром.

1-й ряд — 1 кром., 7 последних п. узора по схеме 29.1, *8 п. узора по схеме 29.2, 13 п. узора по схеме 29.1*, от* до* повторить 4 раза, 8 п. узора по схеме 29.2, 7 первых петель узора по схеме 29.1, кром. Через 4 см наложить петли спинки на оставленные ранее петли планки и в одном ряду вязать одновременно одной петлей петлю планки и петлю спинки по рисунку узоров спинки. Таким образом деталь планки соединится со спинкой. На высоте 28 см от начала спинки (= 24 см от линии соединения спинки и планки) для скоса плеча закрыть с внешней стороны обеих сторон в каждом 2-м ряду 2 раза по 14 п., 1 раз 10 п. На высоте 32 см от начала спинки закрыть все петли.

Перед: аналогично спинке, но для выреза горловины на высоте 27 см от начала переда закрыть средние 8 п. и далее обе стороны вязать раздельно. Для закругления закрыть с внутренней стороны в каждом 2-м ряду 3 раза по 3 п., 1 раз 2 п. и 1 раз 1 п. Скос плеча выполнить по описанию спинки.

Рукав: для нижней планки набрать 38 п. оранжевой нитью и вязать 7 см узором для планок. Для скосов прибавить с обеих сторон по 1 п. в каждом 4-м ряду 4 раза, в каждом 3-м ряду 5 раз (= 56 п.), в последнем ряду равномерно убавить 7 п. (=49 п.). Работу отложить, петли оставить открытыми. Для основной детали набрать 45 п. красной нитью и вязать следующей последовательности: начальный изнаночный ряд — 1 кром., 4 изн., 3 лиц., 8 изн., 3 лиц., 7 изн., 3 лиц., 8 изн., 3 лиц., 4 изн., 1 кром. 1-й ряд — 1 кром., 7 последних п. узора по схеме 29.1, 8 п. узора по схеме 29.2, 13 п. узора по схеме 29.1, 8 п. узора по схеме 29.2, 7 первых петель узора по схеме 29.1, кром. Для скосов прибавить с обеих сторон по 1 п. в каждом 4-м ряду 2 раза (= 49 п.). На высоте 3 см от начала рукава соединить планку и рукав по аналогии со спинкой. Для скосов прибавить с обеих сторон по 1 п. в каждом 4-м ряду 10 раз, в каждом 2-м ряду 2 раза (= 73 п.). На высоте 26 см от начала рукава (= 23 см от линии соединения с планкой) закрыть все петли.

Сборка: детали увлажнить, наколоть на выкройку, дать высохнуть. Выполнить плечевые швы. Для бейки горловины на круговые спицы набрать 64 п. и вязать 5,5 см резинкой и 3 ряда лицевой глади, прикеттлевать по краю выреза горловины с лицевой стороны. Выполнить боковые швы и швы рукавов. Низ изделия и рукавов украсить кисточками по краю основной детали: длина кисти низа = 7 см, рукава = 4 см.



Схема 29.1

- + — лицевая (по изнаночной стороне — изнаночная)
 • — изнаночная (по изнаночной стороне — лицевая)
- + + + + — 2 петли оставить за работой, 2 следующие провязать лицевыми, затем снятые петли лицевыми
- + + + + — 2 петли оставить перед работой, 2 следующие провязать лицевыми, затем снятые петли лицевыми



Схема 29.2

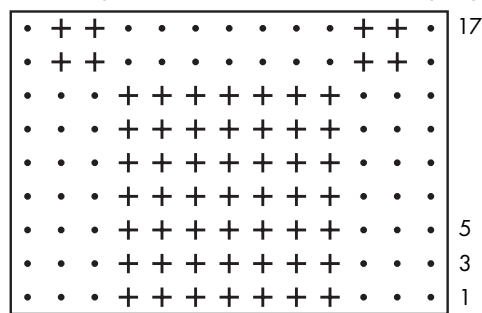

15

Несложный узор, выполненный крючком из тонкой пряжи, простую модель (14) делает изысканной.

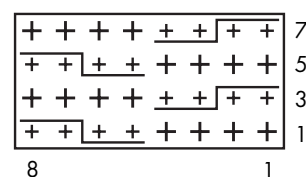
Обладательница роскошной шали (15) найдет еще не один способ как ее накинуть, чтобы выглядеть по-новому. В этом могут ей помочь и связанные завязки, и броши, и застежки.



16

14

Воротник, манжеты рукавов и карманов на фоне простого равномерного узора пальто превосходно справились с ролью аксессуаров.



14

15

В центре внимания — детали.



18

17

Основной цвет тунки – черный. Но произвольно вставленные полосы из одной цветовой гаммы позволяют не только проследить за рисунком узора, но и несомненно украсить модель. Несмотря на кажущуюся простоту, работа потребует некоторого навыка при выполнении закрулений, так как частота прибавлений петель напрямую зависит от плотности вязания.

А шляпка (18) – гармоничное дополнение к тунке.



19



20

Энергия черного и красного цветов в сочетании с горчичным переходит в светящуюся игру полос.



21

Без излишеств:
не стесняющий движений мужской повседневный жакет на “молнии” оформлен деликатной отделкой в виде композиций из клеток.

Свитер (19) благородного цвета мха с “меховыми” манжетами и воротом оживил графический цветочный рисунок.

22

Для сына мягкий и удобный пуловер,

где вертикальные жгуты пересекают горизонтальные цветные полосы. А папина безрукавка подкупает свободным кроем и вариацией на тему структурных узоров на основе лицевых и изнаночных петель.



23

Пестрая курточка из цветных остатков с несложными узорами полос, отличительной и замечательной особенностью которой стала имитация картинки-аппликации "медвежонок".

24

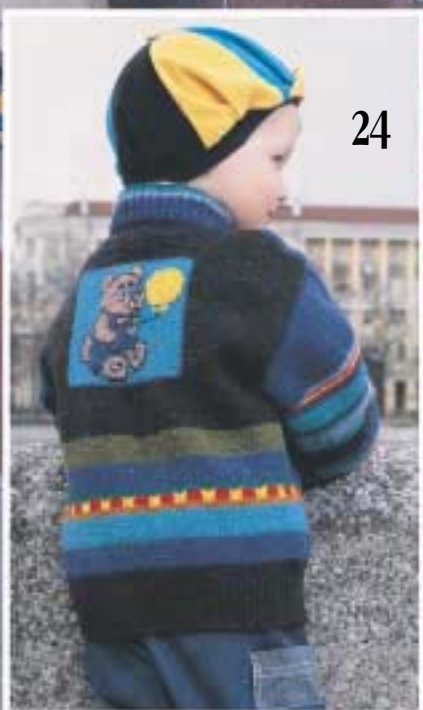

24

25



Несложность жаккардовых узоров на детском пуловере с лихвой компенсируют

яркие краски,

создавая необходимую мозаичность орнамента.

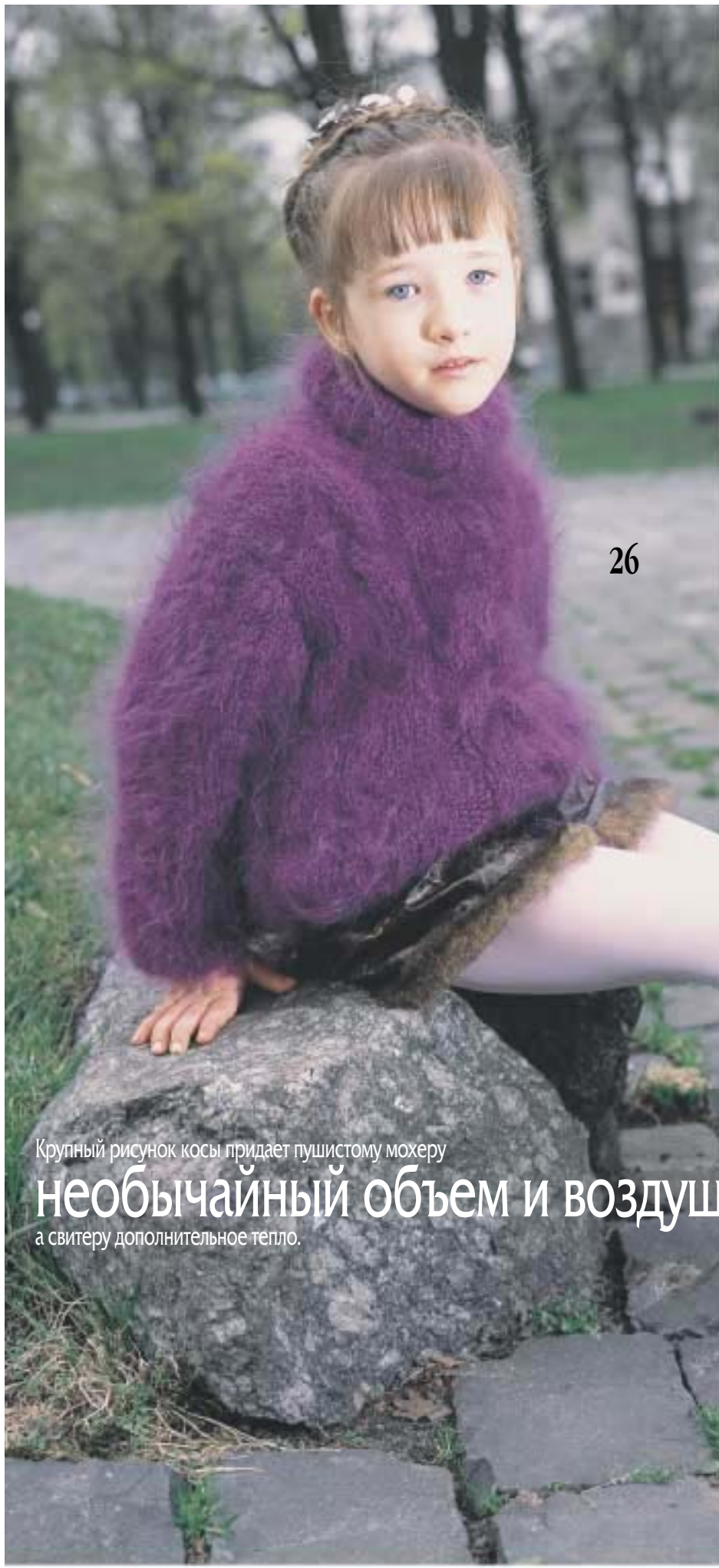

26

Крупный рисунок косы придает пушистому мохеру
необычайный объем и воздушность,
а свитеру дополнительное тепло.



27

Жилетик, связанный из тонкой пряжи, будет выглядеть на малышке особенно изысканно.



28

Свитер цвета цикламена украсили широкая узорчатая полоса по середине переда и спинки и узкая — по рукаву.

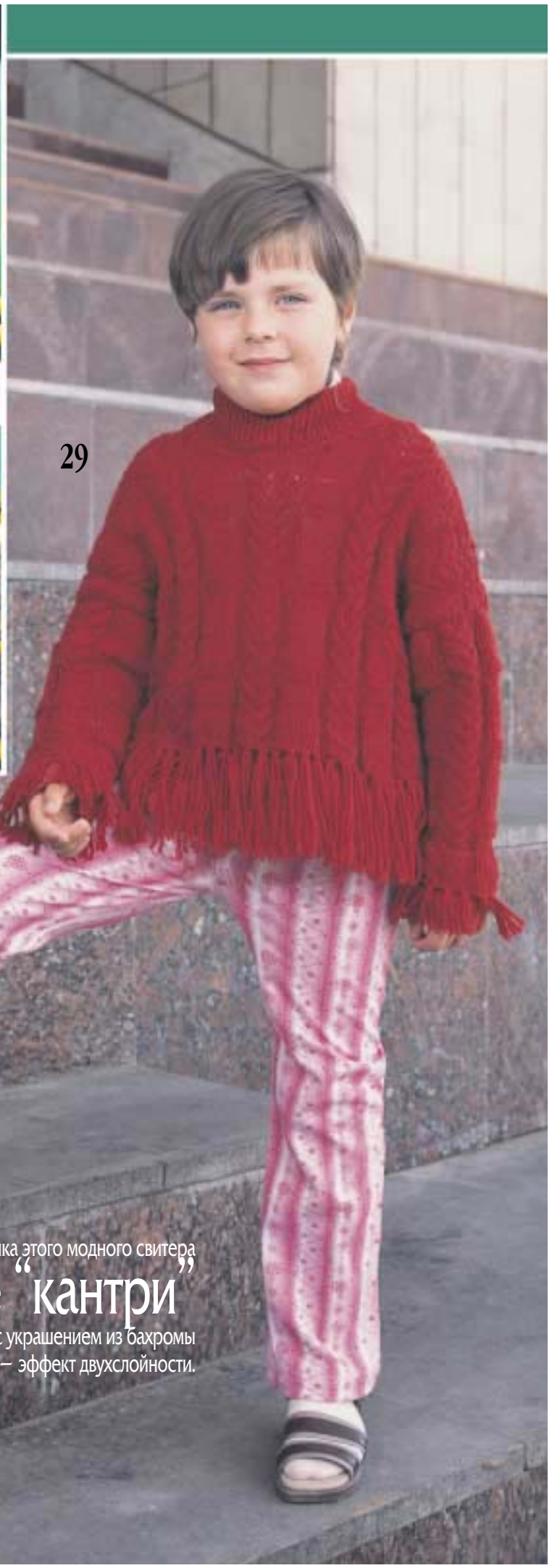

29

Изюминка этого модного свитера
“кантри”
с украшением из бахромы — эффект двухслойности.

В этом номере **Ксюша** предлагает



Подписку можно на вашем почтовом отделении по каталогу подписных периодических изданий либо на домашний адрес, либо до востребования. В России – по каталогу агентства "Роспечать", в Беларуси – по каталогу "Белпочта". В странах – Украине, Молдове, Литве, Латвии, Кыргызстане, Казахстане, Таджикистане – по местным каталогам в разделе "Издания Республики Беларусь".

