

П О Д П И С Н О Й И Н Д Е К С 7 4 9 4 5

Жстюща

6 / 2 0 0 2

**ДЛЯ ТЕХ,
КТО ВЯЖЕТ**

**Любителям
вязания
на спицах
и крючком**

**+1 модель
для машинного
вязания!**

Издается с 1993 года.

Выходит 6 раз в год

Учредитель:
 УП "БОНТОН".

Юридический адрес:
 220012, г. Минск,
 ул. Чернышевского,
 10а, к. 323;

регистрационный номер:
 №942 от 5.10.2000 г.,
 выдан Государственным
 комитетом РБ по печати.
 Бумага – мелованная .
 Подписано в печать
 15.11.2002 г.

Формат – 60x84 1/8.
 Объем 6 п. л.

Тираж экз.
 Заказ .

Республиканское унитарное
 предприятие "Издательство
 "Белорусский дом печати",
 220013, г. Минск,
 пр. Ф. Скорины, 79.

Над номером работали:

Директор:
 С. Добровольский
 Главный редактор:
 Т. Марочкина
 Арт-директор:
 А. Ключников

Модели выполнены:

В. Федорова (1,2), Е. Кириенко (3),
 Р. Хурса (4,7,9,10,15,19,21), Н. Гриневич (5),
 Т. Марочкина (6,11,13,20,28,29),
 Е. Забело (8), Е. Бачикина (12),
 М. Белая (14), С. Исакова (22),
 В. Даниленко (16), Р. Дворникова
 (17,31,32), Е. Дымкова (18), М. Булат (23),
 К. Алисейчик (24-27),
 Н. Мацукович (30), Е. Гуринович (33).

Компьютерная верстка:

О. Наумчик

Фото: ФА "ВИС"

В. Сибриков, В. Картуль,
 А. Павлюць
 Ваши отзывы и пожелания
 направляйте по адресу:
 РБ, 220049, Минск, а/я 91, "Ксюша".

© "БОНТОН", 2002

Перепечатка, копирование и/или
 воспроизведение иным образом мате-
 риалов журнала полностью или частич-
 но, для последующего коммерческого
 использования возможны только с
 официального разрешения редакции.

Для оптовых покупателей
 и рекламодателей:
 тел. в Минске: 285-69-43.

По вопросам оптово-розничной
 реализации в России и Украине
 обращайтесь:

г. Москва, 109316,
 ул. Сосинская, 43
 (ст. м. "Волгоградский пр-т")
 тел. (095) 276-06-01.
 ООО "Мода и рукоделие"

ДОСТУПНО НА
IBAMEDIA
 www.ibamedia.com

ВМЕСТЕ С ЭТИМ ЖУРНАЛОМ ВЫШЛИ В СВЕТ:

Вышитые изделия с использованием народных орнаментов, вязаные салфетки, занавески и покрывала, шитые и вязаные игрушки для детей

Этот номер посвящен, в основном, детям. Строгая одежда – для школы, непринужденная – для отдыха, нарядная и карнавальная – для праздника. Твое первое бальное платье.

КСЮША. ДЛЯ ЛЮБИТЕЛЕЙ РУКОДЕЛИЯ подписной индекс **74942**
КСЮША. ДЛЯ ТЕХ, КТО ШЬЕТ подписной индекс **74946**
СПРАШИВАЙТЕ В КИОСКАХ "СОЮЗПЕЧАТИ" И У РАСПРОСТРАНТЕЛЕЙ!



1

2

Цвет и строгие горизонтальные линии узорной полосы очертили стилизованную кокетку с ячеистым узором, отделив ее от вертикальных зигзагов.



1

Очень модный прилегающий пуловер впечатляет эффектным ажуром на рукавах, выполненным крючком. Отделкой послужили легкие ручейки из блесток.



2



3

Волнистая кайма из гладкой вискозной пряжи своим элегантным блеском несомненно украсила пушистый мохеровый свитер, подтвердив тем самым пользу и **ВОСХИТИТЕЛЬНЫЕ РЕЗУЛЬТАТЫ** экспериментов при комбинировании пряжи.



Круглая кокетка в норвежском стиле обладает необычайной способностью подчеркнуть линию плеча по-мужски — на мужском свитере (4) и по-женски — на женском жакете (5). Возможно, в этом ей оказали поддержку строгая окантовка из “жгута” на свитере (4) и женственные краски рисунка жакета (5).



Все в этом свитере-тунике **НЕСОМНЕННО** женственно: цвет пряжи, декоративный узор “тюльпан”, букетики вышитых цветов и воротник-стойка с продернутым в него шнурком, который стягивается при необходимости бантиком.

Если подобрать однотонную нить, совпадающую по цвету с одним из оттенков меланжевой пряжи, то ажурные пояс, манжеты и кайма воротника станут гармоничным украшением свитера из буклированного мохера.



5



8



10

9

И вновь сочетание спицы + крючок позволяет выглядеть модно: благодаря двустороннему узору "букле", выполняемому крючком, широкая кайма и высокий воротник гольф хорошо держат форму.



9

10

Привлекательной особенностью обладает **многофункциональность в одежде,**

тем более в мужской: рукава на разъемных молниях легко трансформируют жилет в пуловер и наоборот.

Секрет воротника этого простого пуловера в разнообразии вариантов его застежки. Воротник пришивается или вывязывается из основания бейки "каре", на горизонтальной планке которой пришиты пуговицы. На коротких краях воротника выполняются петли для пуговиц. И теперь по вашему желанию воротник можно сложить пополам, наложить края друг на друга, выполнить асимметричную застежку. Можно использовать в качестве аксессуара тонкий шарф.



11

Меланжевая пряжа, использованная для отделки, освежает насыщенный цвет свитера (11). Толстая нить делает рельефный узор особенно выразительным.



13

Буклированная нить дала свитеру (13) достаточный объем на основе узора из лицевых и изнаночных петель. Если для вязания использовать тонкую мохеровую нить, то лицевые петли в схеме узора лучше заменить на полупатентные (т. е. провязывать лицевую в петлю нижнего ряда).

6 Ксюша



Для вязания на машине "Нева".

Наиболее сложная операция при сборке – пришивание воротника и молнии. В инструкции дан наиболее рациональный способ ее выполнения.

12

ЖУРНАЛЫ "КСЮША" РЕКОМЕНДУЮТ:

На досуге

НАБОРЫ ДЛЯ ВЫШИВАНИЯ КРЕСТОМ

В КОМПЛЕКТ ВХОДИТ:
канва, нитки, схема, игла,
пособие по вышиванию крестом

РАЗМЕР ГОТОВОЙ ВЫШИВКИ 12X15 см.

Секреты мастерства

* Шнуробразный набор петель.

Набор петель таким способом обеспечит плотную кромку. Его лучше применять для укрепления края трикотажного полотна (например, для изделий из мохера). Наборный ряд образуется из основной и дополнительной укрепляющей нити, сложенной вдвое. В качестве укрепляющей можно использовать основную нить, отмерив от

клубка нить для набора в 3 раза больше, чем для обычного способа, и сложив ее втрое (рис. А). На пальцах левой руки нити расположить так, чтобы основная находилась на указательном и большом пальцах, укрепляющая нить сдвоенная — на большом пальце, а петля А, образованная укрепляющей нитью, — между указательным и большим пальцами (рис. Б). Две спицы, сложенные вместе,

вводят в петлю А под основную нить (рис. В). Петля А и основная нить на правой спице образуют 1-ю петлю набора (рис. Г). Придерживая ее указательным пальцем правой руки, выполнять набор обычным способом.

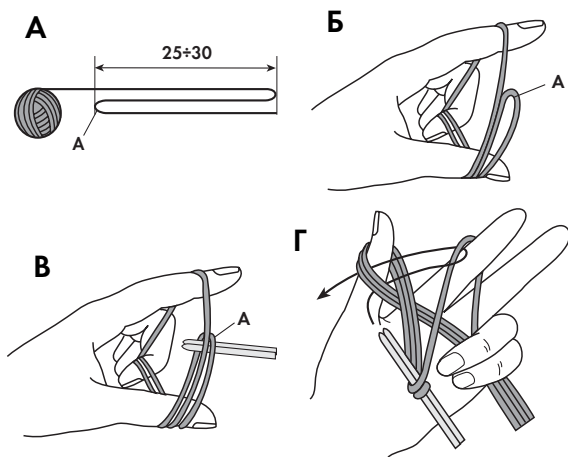

Только для граждан и организаций Республики Беларусь!

Предлагаем Вашему вниманию наборы для вышивания крестом.

Наборы очень удобны как для индивидуального обучения, так и для групповых занятий в школах, кружках по рукоделию и т. д.

Пришлите заявку в свободной форме по адресу: **220113, г. Минск, а/я 576, Меньковской Е.С.**, где укажите, сколько и каких наборов вы хотели бы заказать. При заказе более 10 наборов предусмотрены скидки. Ориентировочная стоимость набора **с доставкой** (на 25 октября) составляет 3000 руб.

Также вышлем нитки вышивальные (мулине) российского производства по ориентировочной цене (на 25 октября) 500 руб. за один моток длиной 20 м. Для заказа ниток и наборов вам необходимо прислать письмо с указанием, что вы хотите заказать, и конверт с маркой и вашим адресом, в котором вы получите информацию по исполнению заказа.

Заказы выполняются только на территории Республики Беларусь.

Общие инструкции.

Все узоры в журнале даны для классического способа вязания лицевой и изнаночной петель.

В основном все узоры журнала представлены в виде схем с помощью условных обозначений. Каждый знак в схеме соответствует петле или определяет способ вязания группы петель. Схему узора читают снизу вверх. Кромочные петли в схему не входят. Под схемами узоров дана нумерация петель справа налево по ходу вязания, а справа нечетными номерами указаны лицевые ряды. В этом случае изнаночные ряды вяжутся по рисунку. Если вязание изнаночного ряда имеет особенности, то он показан на схеме и имеет четную нумерацию.

На схемах даны раппорты узоров. Раппорт — повторяющаяся часть узора, которая выделяется двумя вертикальными стрелками, располагаемыми перпендикулярно нижней кромке схемы у крайних петель раппорта. Если стрелки не указаны, то вся схема является раппортом. В случае изменения размера модели рекомендуется набирать число петель, кратное раппорту.

Лицевая гладь: лицевые ряды — лицевые петли, изнаночные ряды — изнаночные петли.

Изнаночная гладь: лицевые ряды — изнаночные петли, изнаночные ряды — лицевые петли.

Платочная вязка: лицевые ряды — лицевые петли, изнаночные ряды — лицевые петли.

Условные сокращения при вязании на спицах: р. — ряд, п. — петля.

крючком: в. п. — воздушная петля, ст. б/н — столбик без накида, ст. с/н — столбик с накидом, ст. с 2/н — столбик с 2 накидами.

Пр-во Италия

Товар сертифицирован

ПРЯЖА

Для ручного и машинного
вязания

Тел. в Минске: (017) 210-01-03 с 10 до 16.

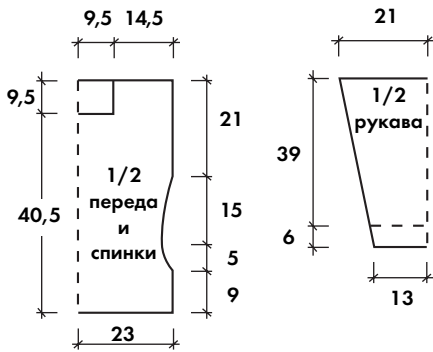
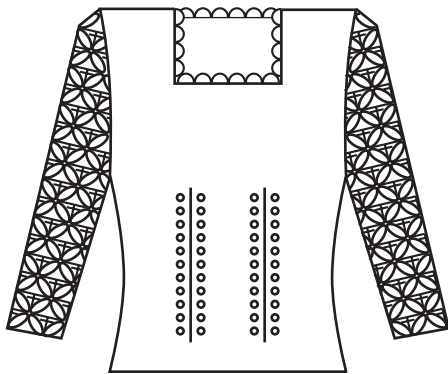

Модель 1 Пуловер с ажурными рукавами размер 46-48

Вам потребуется: 300 г пряжи (70% ангора); спицы №3; крючок № 4.
Платочная вязка: см. стр. 7.
Лицевая гладь: см. стр. 7.
“Шнуробразный” способ набора петель: см. стр. 7.
Плотность вязания: 23 п. x 30 р. = 10 x 10 см.
Узор для рукавов: вязать крючком по схеме 1.2.

Плотность вязания: 20 п. x 10 р. = 6,5 x 10 см.

Спинка: набрать на спицы “шнуробразным” способом 100 п. и вязать 4 ряда платочной вязкой, продолжить лицевой гладью. Через 3 см (= 8 рядов) от наборного края петли распределить следующим образом: 1 кром., 29 п. лицевой глади, 5 п. узора по схеме 1.1, 30 п. лицевой глади, 5 п. узора по схеме 1.1, 29 п. лицевой глади, 1 кром. На высоте 9 см от начала выполнить убавления для приталивания следующим образом: перед каждой ажурной полосой по схеме 1.1 провязать по 2 п. вместе лицевой и после каждой полосы провязать по 2 петли вместе с наклоном влево (= 1 п. снять, как при лицевом вязании, следующую петлю провязать лицевой и протянуть через снятую). Кроме того, по 1 п. убавить с обеих сторон у кромочной. Убавления повторить еще 3 раза в каждом 4-м ряду (=76 п.). Затем провязать 6 рядов прямо и выполнить прибавки: провязать скрещенной петлей из протяжки по 1 п. по

бокам и с обеих сторон каждой полосы. Прибавки повторить еще 5 раз в каждом 6-м ряду (=112 п.). Провязав 80 рядов ажурной полосы по схеме 1.1, заменить ее лицевой гладью. На высоте 50 см от начала закрыть все петли.

Перед: аналогично спинке, но для выреза горловины на высоте 40,5 см от начала закрыть средние 42 п. и далее обе стороны закончить раздельно. На высоте 50 см от начала закрыть 35 п. плеча.

Рукав (вязать крючком): связать цепочку из 61 в. п. + 3 в. п. для подъема и вязать узором по схеме 1.2 (= 5 п. до раппорта + 5 раппортов + 6 п. после раппорта + 3 п. подъема). Для скосов прибавить каждом 5-м ряду по 8 в. п. (образуя т. о. одну клеточку) и вязать на них в последующих рядах половинку раппорта. На высоте 45 см от начала работу закончить.

Сборка: выполнить плечевые швы. По краю выреза горловины и низа рукавов связать крючком 1 ряд следующим образом: 1 ст. б/н, * отступить 1,5 см и выполнить 5 ст. б/н в одну петлю основания, отступить 1,5 см и связать 1 ст. б/н, повторять от *. Выполнить боковые швы и швы рукавов.



Схема 1.1



Схема 1.2

- o — воздушная петля
- + — столбик без накида
- † — столбик с накидом

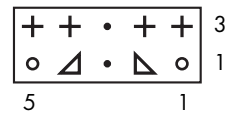
- + — лицевая (по изнаночной стороне — изнаночная)
- — изнаночная (по изнаночной стороне — лицевая)
- ∩ — снять петлю, как изнаночную, нить за работой (по изнаночной стороне — изнаночная)
- + — снять петлю, оставить за работой, следующую провязать лицевой, затем снятую петлю — изнаночной
- +• — снять петлю, оставить перед работой, следующую провязать изнаночной, затем снятую петлю — лицевой

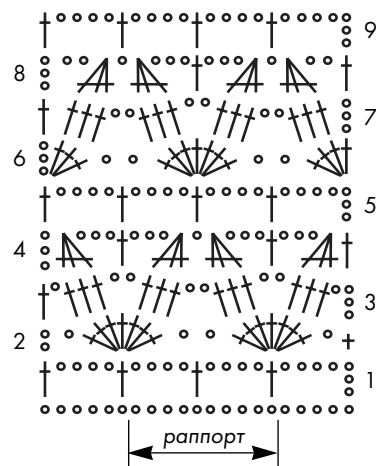

Модель 2

Пуловер мужской размер 48-50

Вам потребуется: 650 г пряжи белого цвета и 150 г пряжи цвета антрацита (100% шерсть); спицы №2,5 и круговые спицы №2,5.

Резинка: 1 лицевая, 1 изнаночная.

Лицевая гладь: см. стр. 7.

Отделочная полоса (14 рядов): цвета нитей чередовать через каждые 2 ряда; начать с нити цвета антрацита.

1-й - 3-й ряды — лицевые петли;

4-й - 12-й ряды — узор "путанка" (попеременно 1 лицевая, 1 изнаночная; в след. ряду над лицевой вязать изнаночную, над изнаночной — лицевую);

13-й - 14-й ряды — лицевые петли.

Плотность вязания узорами 2.1 и 2.2: 27 п. x 35 р. = 10 x 10 см.

Спинка: набрать нитью цвета антрацита 129 п. и вязать резинкой 4 ряда, затем продолжить белой нитью до высоты 7,5 см, при этом в последнем изн. ряду равномерно прибавить 35 п., набирая их скрещенными из протяжек (=164 п). Продолжить вязание белой нитью в следующей последовательности: кром., с 3-й по 23-ю петли узора по схеме 2.1, далее полностью повторить 6 раз узор по схеме 2.1, с 1-й по 3-ю петли узора по схеме 2.1, кром. Связать в высоту 3,5 раппорта узора по схеме 2.1 и выполнить 14 рядов отделочной полосы, при этом в 1-м ряду равномерно убавить 32 п., провязав по 2 вместе лицевой каждую 4-ю и 5-ю петли (=132 п.). Продолжить белой нитью узором по схеме 2.2, при этом в 1-м ряду равномерно прибавить 32 п. (=164 п.). Для выреза горловины на

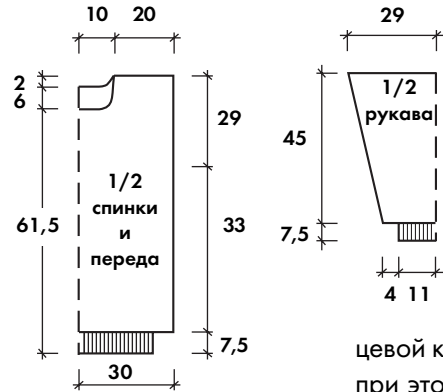

высоте 67,5 см от начала вязания закрыть средние 30 п. и далее обе стороны закончить отдельно. Для закругления выреза горловины закрыть в каждом 2-м ряду 2 раза по 5 п., 1 раз 2 п. и 1 раз 1 п. На высоте 69,5 см от начала закрыть оставшиеся 54 петли плеча.

Перед: аналогично спинке, но для выреза горловины на высоте 61,5 см от начала закрыть средние 20 п. и далее обе стороны закончить отдельно. Для закругления выреза горловины закрыть в каждом 2-м ряду 2 раза по 3 п., 4 раза по 2 п. и 4 раза по 1 п. На высоте 69,5 см от начала закрыть оставшиеся 54 петли плеча.

Рукав: набрать нитью цвета антрацита 66 п. и вязать резинкой 4 ряда, затем продолжить белой нитью до высоты 7,5 см, при этом в последнем изнаночном ряду равномерно прибавить 22 п., набирая их скрещенными из протяжек (=88 п). Продолжить вязание белой нитью в следующей последовательности: 1 кром., с 7-й по 23-ю петли узора по схеме 2.1, далее полностью повторить 3 раза узор по схеме 2.1, кром. Для скосов прибавить с обеих сторон по 1 п. в каждом 4-м ряду 38 раз (=164 п.). Связать в высоту 3 раппорта узора по схеме 2.1 и выполнить 14 рядов отделочной полосы, при этом в первом ряду равномерно убавить 18 п., провязав по 2 вместе лицевой каждую 4-ю и 5-ю петли (=146 п.). На высоте 52,5 см от начала закрыть все петли.



Схема 2.1

Сборка: детали наколоть на выкройку, увлажнить и дать им высохнуть. Выполнить плечевые швы. По краю выреза горловины для бейки с изн. стороны белой нитью набрать на круговые спицы 118 п. и вязать 18 рядов резинкой, затем равномерно убавить в одном ряду 28 п. и вязать 18 рядов отделочной полосы (увеличить "путанку" на 4 ряда). Бейку сложить пополам на лицевую сторону, петли прикеттлевать. Выполнить боковые швы и швы рукавов.



Схема 2.2

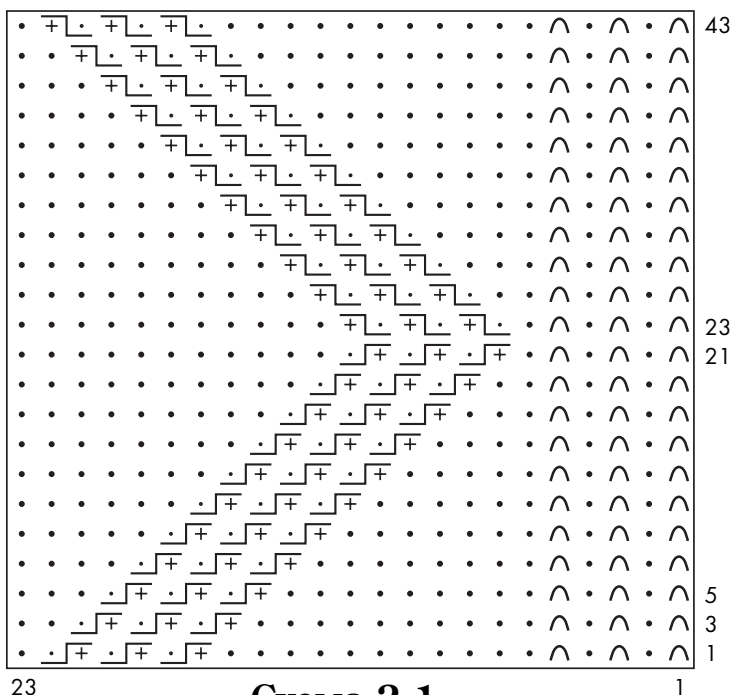

Модель 3

Свитер размер 46

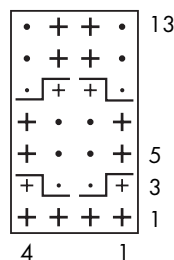
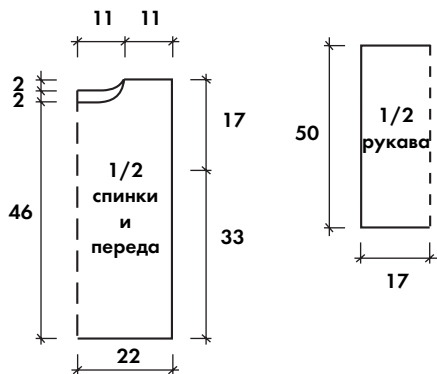
Вам потребуется: 400 г пряжи (фасонный мохер) и 100 г ленточной пряжи (100% вискоза); крючок № 3.

Филейная вязка: 3 в. п. подъема, * 1 в. п., 1 ст. с 2-мя накидами, повторять от*.

Плотность вязания: 17 п. x 11 р. = 10 x 10 см.

Ажурная кайма: схема 3.

Спинка: мохеровой нитью связать цепочку из 74 в. п. и вязать "филейной вязкой". На высоте 48 см от начала для выреза горловины оставить 27 средних петель, далее обе стороны закончить отдельно. Для закругления в следующих 2-х рядах убавить по 2 п. На высоте 50 см от начала работу закончить.

Перед: аналогично спинке, но для выреза горловины на высоте 46 см оставить 23 средних петли, далее обе стороны закончить отдельно. Для закругления выполнять убавления по 2 п. в каждом 2-м ряду 2 раза. На высоте 50 см от начала работу закончить.

Рукав: мохеровой нитью связать цепочку из 55 в. п. и вязать "филейной вязкой". На высоте 50 см от



Схема 3

○ — возд. петля † — вытуклый столбик
† — столбик с/н

начала работу закончить.

Сборка: выполнить плечевые швы. По краю выреза горловины связать мохеровой нитью 6 рядов "филейной вязки", продолжить вискозной нитью и связать 5 рядов ажурной каймы. Выполнить боковые швы и швы рукавов. По низу изделия и рукавов связать вискозной нитью по 8 рядов.

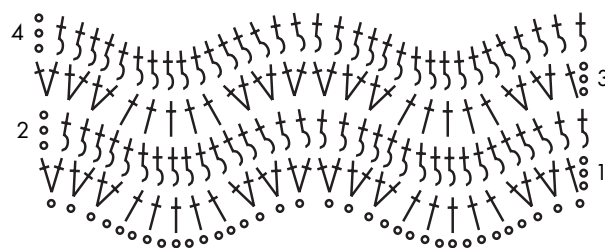
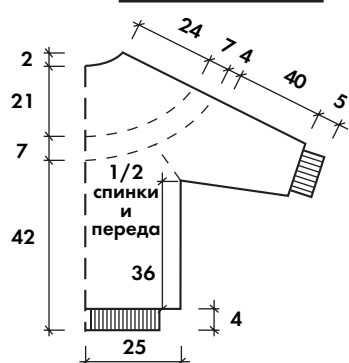
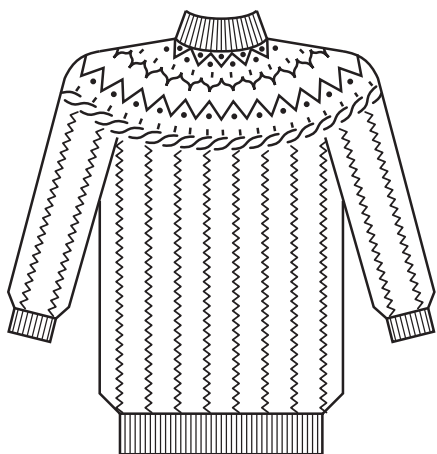

Модель 4

Свитер мужской с норвежской кокеткой (автор Хурса Раиса) размер 50

Вам потребуется: 530 г пряжи коричневого и 130 г пряжи желтого цвета (п/шерсть); спицы №3,5 и круговые спицы №3,5.

Резинка: 2 лицевые, 2 изнаночные.

Двойная резинка: 1-й ряд — * 1 лицевая, 1 петлю снять, нить перед работой*. В следующих рядах снятую в предыдущих рядах петлю вязать лицевой, а следующую петлю снимать, нить перед работой.

Полоса "жгут": схема 4.6.

Лицевая гладь: см. стр. 7.

Основной узор: 1 кром., * 5 лиц., ввести правую спицу в промежуток между следующими 1-й и 2-й петлями, вытянуть длинную петлю и провязать ее вместе с 1-й лицевой*, повторять от* до*, 1 кром.

Плотность вязания: 23 п. x 30 р. = 10 x 10 см.

Выполнение работы: все детали (спинка, перед, рукава) вяжутся снизу вверх до кокетки. Полоса "жгут" и кокетка вяжутся отдельно. Все детали соединяются при сборке.

Спинка: набрать коричневой нитью 102 п. и вязать резинкой 4 см, прибавить 1 п. (=103 п.) и вязать основным узором. Для пройм на высоте 40 см от начала закрыть с обеих сторон по 3 п. и далее в каждом 2-м ряду 1 раз по 2 п. и 1 раз 1 п. На высоте 42 см от начала закрыть все петли (=91 п.).

Перед: аналогично спинке, но для пройм на высоте 40 см от начала закрыть с обеих сторон по 3 п. и далее в каждом 2-м ряду 1 раз по 3 п. и 1 раз 2 п. На высоте 42 см от начала закрыть все петли (=87 п.).

Рукав: набрать 54 п. и вязать 5 см резинкой, при этом в последнем изнаночном ряду равномерно прибавить 8 п., набирая их скрещенными из протяжек (=62 п), продолжить лицевой гладью и вязать 2 ряда коричневой нитью, затем 9 рядов узором по схеме 4.5, далее до конца коричневой нитью. Для скоса прибавить с обеих сторон по 1 п. попеременно в каждом 8-м и 10-м рядах 12 раз (= 86 п.). На высоте 45 см от начала закрыть с обеих сторон по 3 п., далее закрывать в каждом 2-м ряду со стороны переда — 1 раз 3 п., 1 раз 2 п., со стороны спинки — 1 раз 2 п., 1 раз 1 п. На высоте 49 см от начала закрыть все петли (= 72 п.).

Полоса "жгут": набрать коричневой нитью 16 п. и вязать 142 см узором по схеме 4.6 (= 476 рядов). Петли закрыть и сшить встык короткие края полосы.

Кокетка: на круговые спицы набрать коричневой нитью 384 п. и вязать лицевой гладью по кругу: 1 ряд коричневой нитью, а далее последовательно узорами по схемам 4.1, 4.2, 4.3 и 4.4. Убавки выполнять в последнем ряду каждого узора, провязывая по 3 п. вместе в порядке, указанном на схемах: в последнем ряду схемы 4.1 — через каждые 3 п., схемы 4.2 — через каждые 5 п., схемы 4.3 — через каждые 7 п., схемы 4.4 — через каждые 11 п. По окончании выполнения узоров связать желтой нитью 6 рядов и выполнить убавки последний раз: провязать по 3 п. вместе лицевой через каждые 7 петель.

Для выреза горловины переда снять средние 18 п. на булавку и продолжить вязание горловины спинки укороченными рядами (в конце ряда оставлять непровязанными 5 петель и поворачивать вязание). Провязать таким образом 2 см, собрать все петли на круговые спицы и провязать 6 рядов "двойной" резинкой, увеличив предварительно количество петель до 128. По окончании количество петель равномерно сократить до 108. Продолжить коричневой нитью и вязать воротник высотой 11 см. Петли закрыть, не стягивая.

Сборка: выполнить боковые швы и швы рукавов. По верхнему краю пришить (лучше прикеттлевать) полосу "жгут". Пришить кокетку с воротником ко второй стороне полоски, слегка присборив край полоски.



Схема 4.1



Схема 4.2

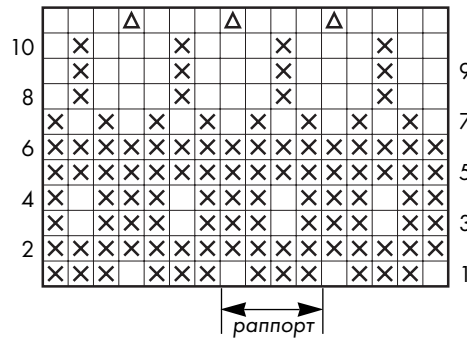

Схема 4.3

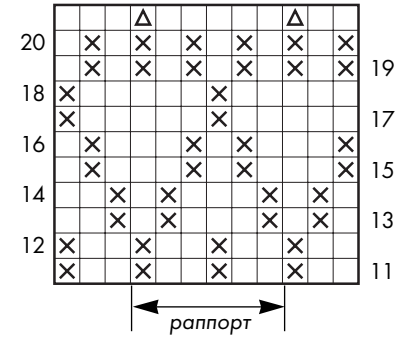

Схема 4.4

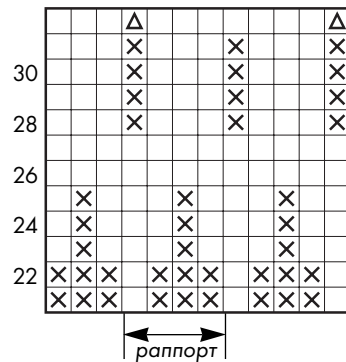

Схема 4.5

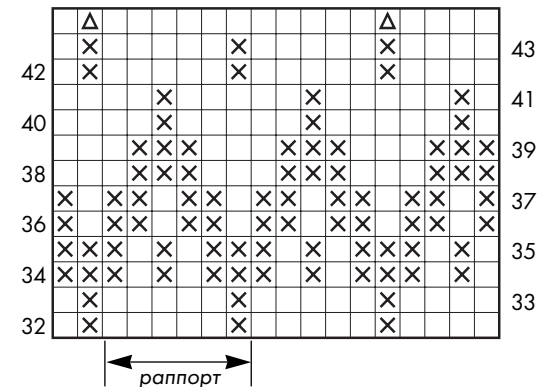

Схема 4.6

- + — лицевая (по изнаночной стороне — изнаночная)
- — изнаночная (по изнаночной стороне — лицевая)
- + + + + + — 4 петли оставить за работой, 4 следующие провязать лицевыми, затем снятые петли лицевыми
- Δ — снять 1-ю петлю как при лицевом вязании, 2 следующие провязать вместе лицевой и протянуть образовавшуюся петлю через снятую

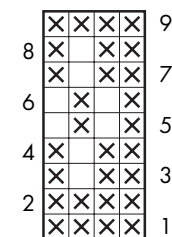
Обозначение цветов к сх. 4.1-4.5:

x — коричневый □ — желтый

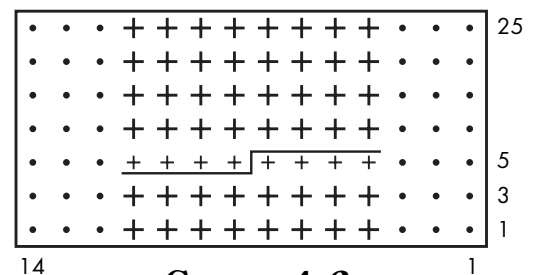

Модель 5

Жакет с норвежской кокеткой

размер 46

Вам потребуется:

500 г пряжи серого цвета, по 30 г пряжи красного, черного, розового и 50 г белого цвета (шерсть); спицы №2,5 и 3; круговые спицы №2,5 и 3; 9 пуговиц, диаметром до 2 см.

Резинка:

1 лицевая, 1 изнаночная.

Лицевая гладь:

см. стр. 7.

Плотность вязания: 21 п. x 28 р. = 10 x 10 см.

Спинка: на спицы №2,5 серой нитью набрать 101 п. и вязать 5 см резинкой. Продолжить спицами №3 лицевой гладью, выполняя рисунок узора по

схеме 5.1. Для скоса проймы на высоте 38 см от начала закрыть с обеих сторон по 2 п. 4 раза в каждом 2-м ряду. Остальные 85 п. на высоте 41 см от начала снять на дополнительную спицу.

Полочка: на спицы №2,5 серой нитью набрать 51 п. и вязать 5 см резинкой. Продолжить спицами №3 лицевой гладью и вязать рисунок узора по схеме 5.1. На высоте 38 см от начала для кокетки с внутренней стороны полочки снять на дополнительную спицу в каждом 2-м ряду 1 раз 12 п., 3 раза по 5 п., 3 раза по 4 п. и 1 раз 3 п. Одновременно выполнить скос проймы по описанию спинки с боковой стороны.

Вторая полочка вяжется в зеркальном отражении.

Рукав: на спицы №2,5 серой нитью набрать 45 п. и вязать 5 см резинкой, при этом в последнем изнаночном ряду равномерно прибавить 24 п., провязывая их скрещенной из протяжки между петлями (=69 п.). Продолжить спицами №3 лицевой гладью, выполняя рисунок узора по схеме 5.1. Для скосов прибавить с обеих сторон по 1 п. в каждом 8-м ряду 8 раз (= 85 п.). На высоте 41 см от начала закрыть с обеих сторон по 2 п. в каждом 2-м ряду 4 раза. На высоте 44 см от начала в центре закрыть 1 п. и снять оставшиеся 68 петель на дополнительную спицу.

Выполнить второй рукав аналогично.



Кокетка: на спице №3 собрать последовательно все петли деталей: 43 п. правой полочки, 68 п. рукава, 85 п. спинки, 68 п. рукава, 43 п. левой полочки. Связать серой нитью 2 ряда лицевой гладью, при этом в первом ряду провязать вместе по 3 п. в точках соединения деталей друг с другом (=299 п.). Далее вязать узор по схеме 5.2, связать 4 ряда белой нитью, при этом в первом ряду равномерно убавить 32 п. (=267 п.). Продолжить узором по схеме 5.4, выполнив убавки, как показано на схеме (=189 п.). Провязать 4 ряда белой нитью, убавив равномерно 38 п. (=151 п.). Закончить узором по схеме 5.3. По окончании петли оставить открытыми.

Правая планка: на спицы №2,5 набрать 11 п. серой нитью и вязать резинкой. На высоте 2 см от начала выполнить первое отверстие для пуговицы, остальные с интервалом 6 см. Для отверстия закрыть 3 средние петли, а в следующем ряду набрать над ними 3 п. На высоте 55 см оставить петли открытыми и присоединить к петлям соответствующей полочки. Левую планку выполнить аналогично, но без отверстий.

Сборка: выполнить боковые швы и швы рукавов. Пришить планки к полочкам. На спицы №2,5 собрать петли планок и кокетки и вязать бейку резинкой 3 см, при этом в первом ряду количество петель кокетки равномерно сократить до 28. Над правой планкой выполнить еще одно отверстие для пуговицы на высоте 1,5 см от начала бейки. По окончании петли закрыть. Пришить пуговицы.



Схема 5.1

○ — белый
□ — серый



Схема 5.2

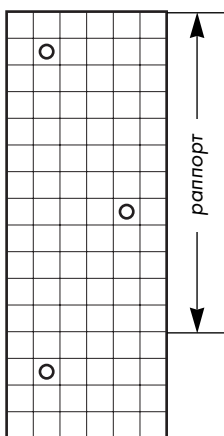

Схема 5.3

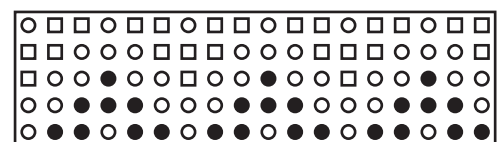

Модель 6

Свитер с отделкой размер 46-48

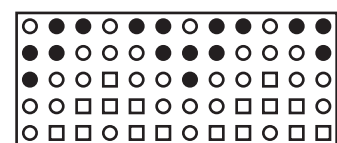
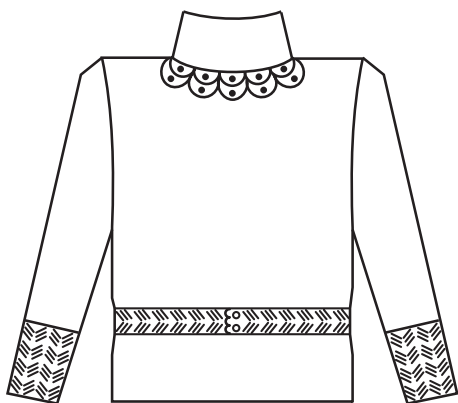
Вам потребуется: 450 г пряжи (фасонный мохер) и 50 г пряжи для отделки (п/шерсть); спицы №4; круговые спицы №4; крючок №3; 2 пуговицы.

Платочная вязка: см. стр. 7.

Лицевая гладь: см. стр. 7.

Плотность вязания: 16 п. x 19 р. = 10 x 10 см.

Спинка: на спицы набрать мохеровую нитью 90 п. и вязать 4 ряда платочной вязкой, продолжить лицевой гладью. Для пройм на высоте 30 см от начала закрыть с обеих сторон по 5 п. и далее в каждом 2-м ряду 1 раз по 3 п., 1 раз по 2 п. и 1 раз по 1 п. Для выреза горловины на высоте 54 см от начала закрыть средние 12 п. и далее обе стороны закончить отдельно, для закругления закрыть с внутреннего края в каждом 2-м ряду 1 раз 4 п. и 1 раз 3 п. На высоте 57 см от начала закрыть оставшуюся 21 петлю плеча.

Перед: аналогично спинке, но для выреза горловины на высоте 51 см от начала закрыть средние 10 п. и далее обе стороны закончить отдельно. Для закругления выреза закрыть с внутреннего края в каждом 2-м ряду 1 раз 3 п., 1 раз 2 п. и 3 раза по 1 п. На высоте 57 см от начала закрыть все петли плеча.

Рукав: на спицы набрать мохеровую нитью 50 п. и вязать 4 ряда платочной вязкой, продолжить лицевой гладью. Для скосов прибавить с обеих сторон по 1 п. в каждом 4-м ряду 15 раз (= 80 п.). На высоте 32 см от начала для оката закрыть с обеих сторон по 5 п. и далее в каждом 2-м ряду 1 раз по 3 п., 1 раз по 2 п., 12 раз по 1 п., 3 раза по 2 п., 2 раза по 4 п. и на высоте 54 см от начала закрыть все петли.

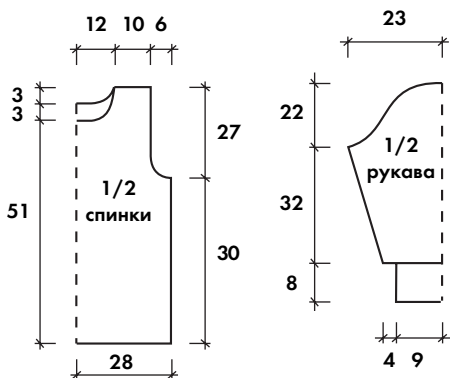

Второй рукав вязать аналогично.

Пояс: связать крючком нитью для отделки цепочку из 25 п. + 3 в. п. подъема и вязать узором по схеме 6, повторяя 3-й и 4-й ряд. В конце связать прямыми и обратными рядами 5-й — 7-й ряды. Затем по длинной стороне связать 1 ряд столбиков без накида, по короткой стороне выполнить 7-й ряд схемы 6 и по второй длинной стороне связать 1 ряд ст. б/н. Промежутки между раппортами узора станут естественными отверстиями для пуговиц.

Сборка: выполнить плечевые швы. По краю выреза горловины набрать мохеровую нитью для воротника на круговые спицы 86 п. и вязать 14 см лицевой гладью, при этом для расширения в каждом 10-м ряду равномерно прибавить 10 п. из протяжек между петлями. По окончании петли закрыть. По краю воротника с помощью крючка нитью для отделки связать кайму по схеме 6, выполнив только 1-й — 2-й и 7-й ряды. Выполнить боковые швы и швы рукавов. По краю рукавов связать манжеты крючком по схеме 6, повторив 3-й и 4-й ряды два раза.



Схема 5.4

Условные обозначение к сх. 5.2, 5.3 и 5.4:

- — красный
- — белый
- — черный
- / — розовый
- × — серый
- △ — 2 п. вместе лицевой

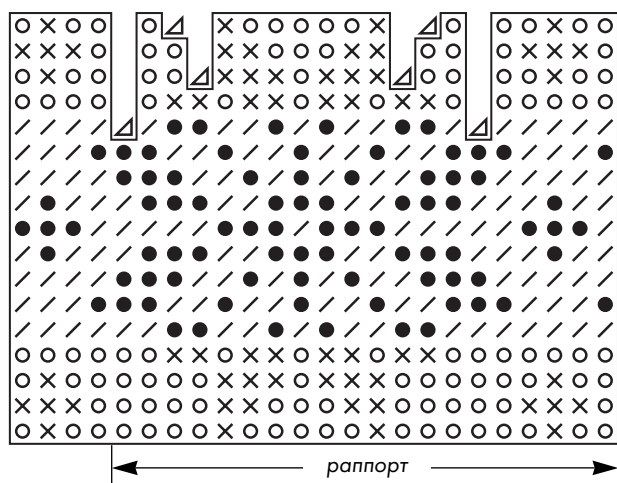

Схема 6

- ~ — соед. ст.
- o — возд. петля
- † — столбик с/н
- Δ — “нико”: 3 в. п. и 1 ст. б/н в 1-ю в. п.
- + — столбик б/н

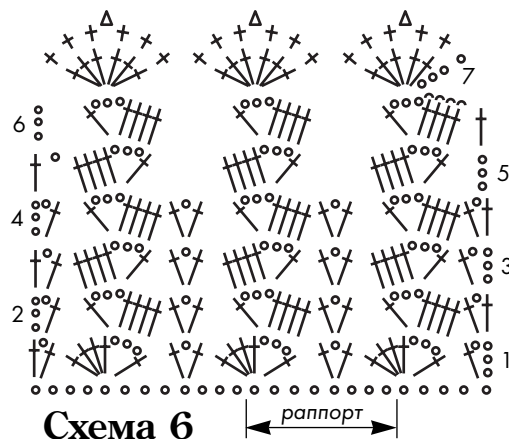
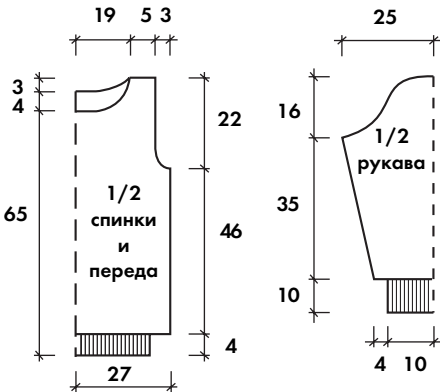
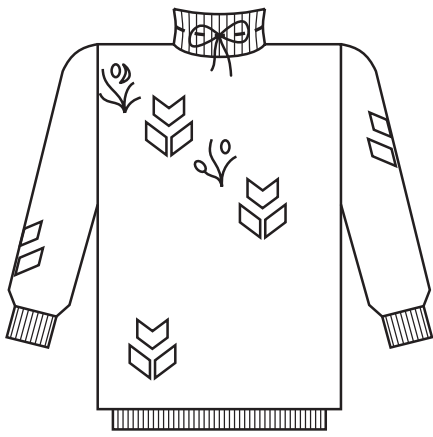

Модель 7

Свитер с вышивкой размер 48-50

Вам потребуется: 500 г пряжи (шерсть букле) и немного цветных нитей розового, песочного и салатного цвета пряжи для вышивки; спицы №4; круговые спицы №4.

Резинка: 2 лицевые, 2 изнаночные.

Двойная резинка: 1-й ряд — *1 лицевая, 1 петлю снять, нить перед работой*. В следующих рядах снятую в предыдущих рядах петлю вязать лицевой, а следующую петлю снимать, нить перед работой.

Лицевая гладь: см. стр. 7.

Плотность вязания: 15 п. x 25 р. = 10 x 10 см.

Спинка: набрать 80 п. и вязать 12 рядов резинкой, в последнем ряду прибавить по 1 п. с обеих сторон (=82 п.) и продолжить лицевой гладью. Для пройм на высоте 50 см от начала закрыть с обеих сторон по 2 п. и далее в каждом 2-м ряду 1 раз по 2 п. и 1 раз по 1 п. Для выреза горловины на высоте 69 см от начала закрыть средние 16 п. и далее обе стороны закончить раздельно, для закругления закрыть с внутреннего края в каждом 2-м ряду 2 раза по 6 п., 1 раз 5 п. и 1 раз 4 п. На высоте 72 см от начала закрыть оставшиеся 7 петель плеча.

Перед: набрать 80 п. и вязать 12 рядов резинкой, в последнем ряду прибавить по 1 п. с обеих сторон (=82 п.), продолжить лицевой гладью и провязать 20 рядов, после чего вязать узор "тюльпан" по схеме 7, расположив его на 19-ти петлях (с 51-й по 69-ю петлю от кромочной). Остальные петли вязать лицевой гладью.

По окончании узора в высоту связать 8 рядов лицевой глади и с 53-го ряда выполнить второй "тюльпан" на 26-й — 44-й петлях. По окончании узора в высоту связать 32 ряда лицевой глади и с 111-го ряда выполнить третий "тюльпан" на 31-й — 49-й петлях. Проймы выполнить по описанию спинки. Для выреза горловины на высоте 61 см от начала закрыть средние 10 п. и далее обе стороны закончить раздельно. Для закругления выреза закрыть с внутреннего края в каждом 2-м ряду 8 раз по 3 п. На высоте 72 см от начала закрыть все петли плеча.



Схема 7

- + — лицевая (по изн. стороне — изнаночная)
- o — накид (по изн. стороне — изнаночная)
- Δ — 2 петли вместе лицевой с наклоном вправо (спица вводится слева направо)
- ∇ — 2 п. вместе лицевой с наклоном влево (снять 1-ю и 2-ю петли как при лицевом вязании, затем снова надеть их на левую спицу и провязать вместе лицевой, вводя спицу справа налево)
- ▲ — снять 2 п., как при лицевом вязании, следующую провязать лицевой и протянуть образовавшуюся петлю через снятые

Рукав: набрать 28 п. и вязать 28 рядов резинкой, при этом в последнем изнаночном ряду равномерно прибавить 16 п., набирая их скрещенными из протяжек (=44 п.), связать 6 рядов "двойной" резинкой, продолжить лицевой гладью. Выполнить по одному узору "тюльпан" в центре каждого рукава: на правом — начиная с 11-го ряда, на левом — с 75-го ряда. Для скосов прибавить с обеих сторон по 1 п. попеременно в каждом 4-м и 6-м ряду 16 раз (= 76 п.). На высоте 35 см от резинки для оката закрыть с обеих сторон по 2 п. и далее в каждом 2-м ряду 1 раз 2 п., 16 раз по 1 п., 2 раза по 3 п. На высоте 61 см от начала закрыть все петли.

Второй рукав вязать в зеркальном отражении.

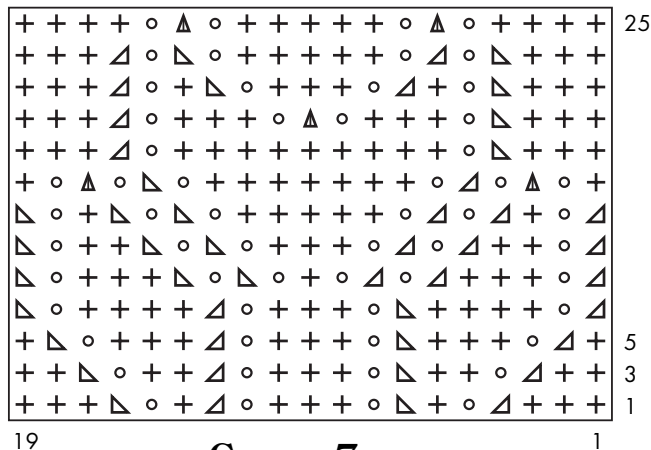
Сборка: детали наколоть на выкройку, увлажнить и дать им высохнуть. На перед вышить цветочные мотивы: стебельки и "узелки" тамбурным швом салатной нитью, розочки — "рококо" розовой нитью, "колоски" — "рококо" песочной нитью. Выполнить плечевые швы. По краю выреза горловины набрать для воротника на круговые спицы 152 п. и вязать 6 рядов "двой-



4-й ряд — 3 изнаночные, * 1 петлю снять, нить за работой, накид сбросить, не провязывая, 1 петлю снять, нить за работой, 3 изнаночные*.

Повторять 3-й и 4-й ряды.

Двойная резинка: **1-й ряд** — * 1 лицевая, 1 петлю снять, нить перед работой*. В следующих рядах снятую в предыдущих рядах петлю вязать лицевой, а следующую петлю снимать, нить перед работой.

Платочная вязка: см. стр. 7.

Изнаночная гладь: см. стр. 7.

Плотность вязания: 28 п. x 34 р. = 10 x 10 см.

Спинка: на спицы №3 набрать бросовой нитью 122 п. и вязать 2-4 ряда, затем перейти на основную нить серого цвета и вязать в следующей последовательности: кром., 15 п. "вытянутой" резинкой, 22 п. узором по схеме 9, 12 п. "вытянутой" резинкой, 22 п. узором по схеме 9, 12 п. "вытянутой" резинкой, 22 п. узором по схеме 9, 15 п. "вытянутой" резинкой, кром. На высоте 57 см от начала для выреза горловины закрыть средние 20 п. и далее обе стороны закончить раздельно. Для закругления закрывать в каждом 2-м ряду 2 раза по 3 п., 4 раза по 2 п. и 1 раз 1 п. На высоте 60 см от начала закрыть 36 петель плеча.

Перед: аналогично спинке, но для выреза горловины на высоте 54 см от начала закрыть средние 16 п. и далее обе стороны закончить раздельно. Для закругления закрывать в каждом 2-м ряду 1 раз 3 п., 3 раза по 2 п. и 8 раз по 1 п. На высоте 60 см от начала закрыть 36 петель плеча.

Рукав: на спицы №2,5 нитью серого цвета набрать 44 п. и вязать 5 см резинкой 1x1 (=12 рядов), при этом в последнем изн. ряду равномерно прибавить 28 п., набирая их скрещенными из протяжек (=72 п), продолжить нитью асфальтового цвета и вязать 8 рядов "двойной" резинкой. В последнем ряду равномерно уменьшить количество петель до 66 и вязать нитью серого цвета в следующей последовательности: кром., 9 п. изнаночной гладью, 12 п. "вытянутой" резинкой, 22 п. узором по схеме 9, 12 п. "вытянутой" резинкой, 9 п. изнаночной гладью, кром.

Для скоса прибавить с обеих сторон по 1 п. попеременно в каждом 4-м и 6-м рядах 32 раза (=130 п.). На высоте 54 см от начала закрыть все петли.

Боковые вставки (две детали): на спицы №2,5 набрать нитью асфальтового цвета 20 п. и вязать 120 см платочной вязкой.

Сборка: выполнить плечевой шов с одной стороны. По краю выреза горловины на спицы №2,5 набрать для бейки 160 п. и вязать 8 рядов "двойной" резинкой, снять петли на круговые спицы. Выполнить второй плечевой шов, включая двойную резинку. Продолжить вязание по кругу и вязать резинкой 10 рядов, при этом количество петель в первом ряду равномерно сократить до 112. По окончании петли закрыть (для более эластичного края петли воротника лучше закрывать иглой). Пришить боковые вставки к переду и спинке. Снять бросовую нить на спинке, собрать петли на спицы №2,5, набрать по краю боковых вставок по 20 п. и, равномерно увеличив количество петель до 176, вязать 8 рядов "двойной" резинкой. После чего уменьшить равномерно количество петель до 117 и вязать 10 рядов резинкой 1x1. Петли закрыть. Низ переда оформить аналогично. Выполнить боковые швы на высоту 35 см от низа. По оставшимся несшитому краю проймы пришить правую половину замка-молнии (с "собачкой") таким образом, чтобы замок в плечевой линии был прикрыт боковой вставкой на 2,5-3 см, а в подмышечной области концы замка должны быть прикрыты только под самый край. Левую половину замка пришить по краю рукавов. Выполнить шов рукава.



Схема 9

+ — лицевая • — изнаночная o — накид

▲ — 2 петли вместе лицевой с наклоном вправо (спица вводится слева направо)

▲ — 2 петли вместе изнаночной

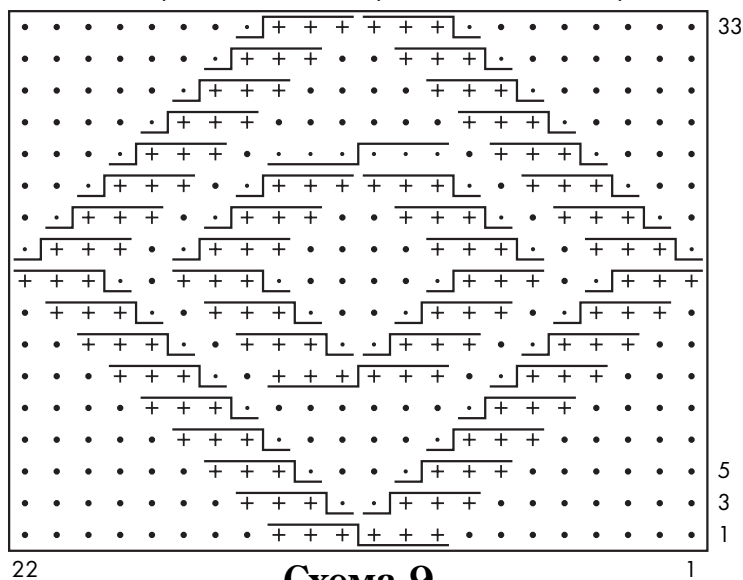
+ + + + + — снять 3 петли, оставить за работой, 3 следующие провязать лицевыми, затем снятые петли лицевыми

+ + + + + — снять 3 петли, оставить перед работой, 3 следующие провязать лицевыми, затем снятые петли лицевыми

• • • — снять 3 петли, оставить за работой, 3 следующие провязать изнаночными, затем снятые петли изнаночными

• + + + — 1 п. оставить за работой, 3 следующие провязать лицевыми, затем снятую петлю изнаночной

+ + + + — снять 3 петли, оставить перед работой, следующую провязать изнаночной, затем снятые петли — лицевыми

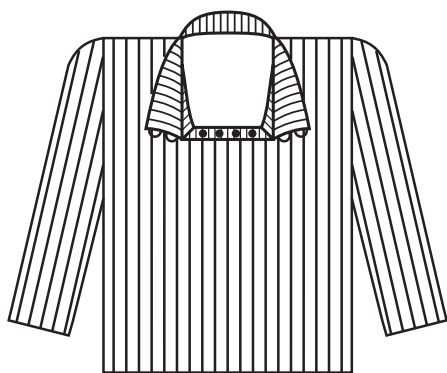

Модель 10

Пуловер с вырезом “каре”

и воротником

(автор Хурса Раиса)

размер 46-48

Вам потребуется: 500 г пряжи (шерсть); спицы №3 и круговые спицы №3; крючок №3.

Резинка: 1 лицевая, 1 изнаночная.

Двойная резинка: 1-й ряд — * 1 лицевая, 1 петлю снять, нить перед работой*. В следующих рядах снятую в предыдущих рядах петлю вязать лицевой, а следующую петлю снимать, нить перед работой.

Основная вязка (сх.10): число петель, кратное 4, + 2 кромочные.

1-й ряд — * 2 вместе лицевой, 1 накид, 2 лицевые*.

2-й ряд — * 2 вместе изнаночной, 1 накид, 2 изнаночные*.

Повторять с 1-го ряда.

Лицевая гладь: см. стр. 7.

Плотность вязания: 20 п. x 30 р. = 10 x 10 см.

Спинка: на спицы набрать 98 п. и вязать основной вязкой. Для пройм на высоте 34 см от начала закрыть с обеих сторон по 3 п. и далее в каждом 2-м ряду 1 раз по 2 п. и 2 раза по 1 п. Для выреза горловины на высоте 57 см от начала закрыть средние 16 п. и далее обе стороны закончить отдельно, для закругления закрыть с внутреннего края в каждом 2-м ряду 1 раз 3 п. и 4 раза по 2 п. Одновременно на высоте

58 см от начала (= 24 см от начала проймы) закрыть для скоса плеча с внешнего края в каждом 2-м ряду по 7 петель плеча. На высоте 60 см от начала закрыть все петли.

Перед: на спицы набрать 102 п. и вязать основной вязкой. Для пройм на высоте 34 см от начала закрыть с обеих сторон по 4 п. и далее в каждом 2-м ряду 1 раз по 3 п., 2 раза по 2 п. и 1 раз по 1 п. Для выреза горловины на высоте 44 см от начала закрыть средние 34 п. и далее обе стороны закончить отдельно. На высоте 58 см от начала выполнить скос плеча, как на спинке.

Рукав: набрать 38 п. и вязать 28 рядов основной вязкой. Для скосов прибавить с обеих сторон по 1 п. в каждом 6-м ряду 24 раза (= 86 п.). На высоте 54 см от начала для оката закрыть с стороны переда 4 п. и далее в каждом 2-м ряду 1 раз 3 п., 2 раза по 2 п., 16 раз по 1 п., 3 раза по 2 п и 1 раз 3 п.; со стороны спинки — 3 п. и в каждом 2-м ряду 1 раза 2 п., 17 раз по 1 п., 3 раза по 2 п и 1 раз 3 п. и на высоте 70 см от начала закрыть все петли.



Второй рукав вязать в зеркальном отражении.

Сборка: детали наколоть на выкройку, увлажнить и дать им высохнуть. Выполнить плечевые швы. Далее оформляется “каре” по краю выреза горловины: средняя горизонтальная часть переда и вертикальные части вместе с вырезом спинки. На средних 34-х петлях выреза горловины переда на спицы набрать 48 п. и вязать для бейки 6 рядов “двойной” резинкой. При этом в начале каждого ряда для скоса провязывать по 2 п. вместе. После этого равномерно уменьшить количество петель до 34-х и вязать 10 рядов резинкой, при этом в начале и конце каждого ряда убавлять по 1 п. для прилегания бейки. По окончании петли закрыть (для более эластичного края лучше закрывать иглой). По краю выреза горловины (вертикальным сторонам переда и вырезу спинки) набрать для воротника на круговые спицы 184 п. и вязать 6 рядов “двойной” резинкой, при этом в начале каждого ряда для скоса провязывать по 2 п. вместе. По окончании количество петель равномерно сократить до 132, провязывая петли попарно. Затем вязать 10 рядов резинкой, при этом в начале и конце каждого ряда убавлять по 1 п. для прилегания бейки. По окончании петли закрыть (для более эластичного края лучше закрывать иглой). Выполнить угловые швы “каре”. Выполнить боковые швы и швы рукавов. Низ изделия и рукавов обвязать с помощью крючка “рачьим шагом”. Воротник можно выполнить отдельно и пришить или набрать для него 140 петель из последнего ряда “двойной” резинки и вязать 14 см резинкой 1x1, петли закрыть. По коротким сторонам воротника выполнить по 3 отверстия для пуговиц, провязав для этого крючком по 3 возд. петли на расстоянии 2,5 см друг от друга. На горизонтальной части бейки переда пришить 4 пуговицы. Выполненный таким образом воротник позволит варьировать способы застежки в зависимости от погоды и настроения: полностью расстегнуть или наложить друг на друга края, утеплив таким образом шею, или кокетливо сложить каждый край пополам, закрепив пуговичками, при этом можно протянуть концы легкого шарфа в образовавшиеся отверстия под воротником.



Схема 10



Модель 11

Свитер
размер 44-46

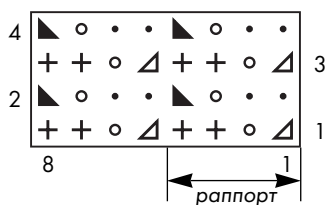
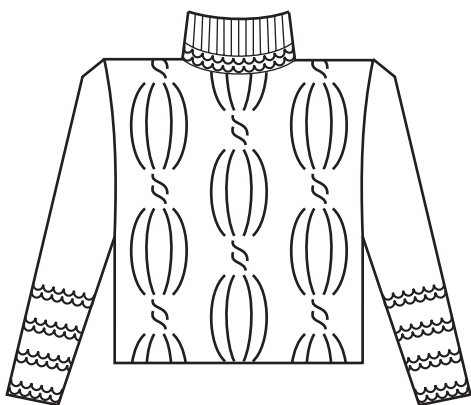
Вам потребуется: 500 г пряжи основного цвета и 40 г меланжевой пряжи (шерсть средней толщины в две нити); спицы №4,5; круговые спицы №4.

Резинка: 1 лицевая, 1 изнаночная.

Изнаночная гладь: см. стр. 7.

Платочная вязка: см. стр. 7.

Плотность вязания переда: 16 п. x 27,5 р. = 10 x 10 см.

Плотность вязания спинки и рукавов: 15 п. x 27,5 р. = 10 x 10 см.

Перед: на спицы №4,5 набрать 73 п. нитью основного цвета и вязать в следующей последовательности: 1 кром., 13 п. изнаночной гладью, 34 п. узора по схеме 11, с 1-й по 11-ю петли узора по схеме 11, 13 п. изнаночной гладью, 1 кром. Для пройм на высоте 34 см от начала закрыть с обеих сторон по 4 п. и далее в каждом 2-м ряду 1 раз по 2 п. и 2 раза по 1 п. Для выреза горловины на высоте 49 см от начала закрыть средние 15 п. и далее обе стороны закончить отдельно, для закругления закрыть с внутрен-



Схема 11

⊕ — лицевая (по изн. стороне — изнаночная)
• — изнаночная (по изн. стороне — лицевая)

▽ — лицевая в петлю нижнего ряда
 + + + + + — снять 5 п., оставить за работой, 6 следующих провязать лицевыми, затем снятые петли лицевыми
 + + + + + — снять 6 п., оставить перед работой, 5 следующих провязать лицевыми, затем снятые петли лицевыми

него края в каждом 2-м ряду 1 раз 2 п. и 3 раза по 1 п. На высоте 54 см от начала закрыть оставшиеся 16 петель плеча.

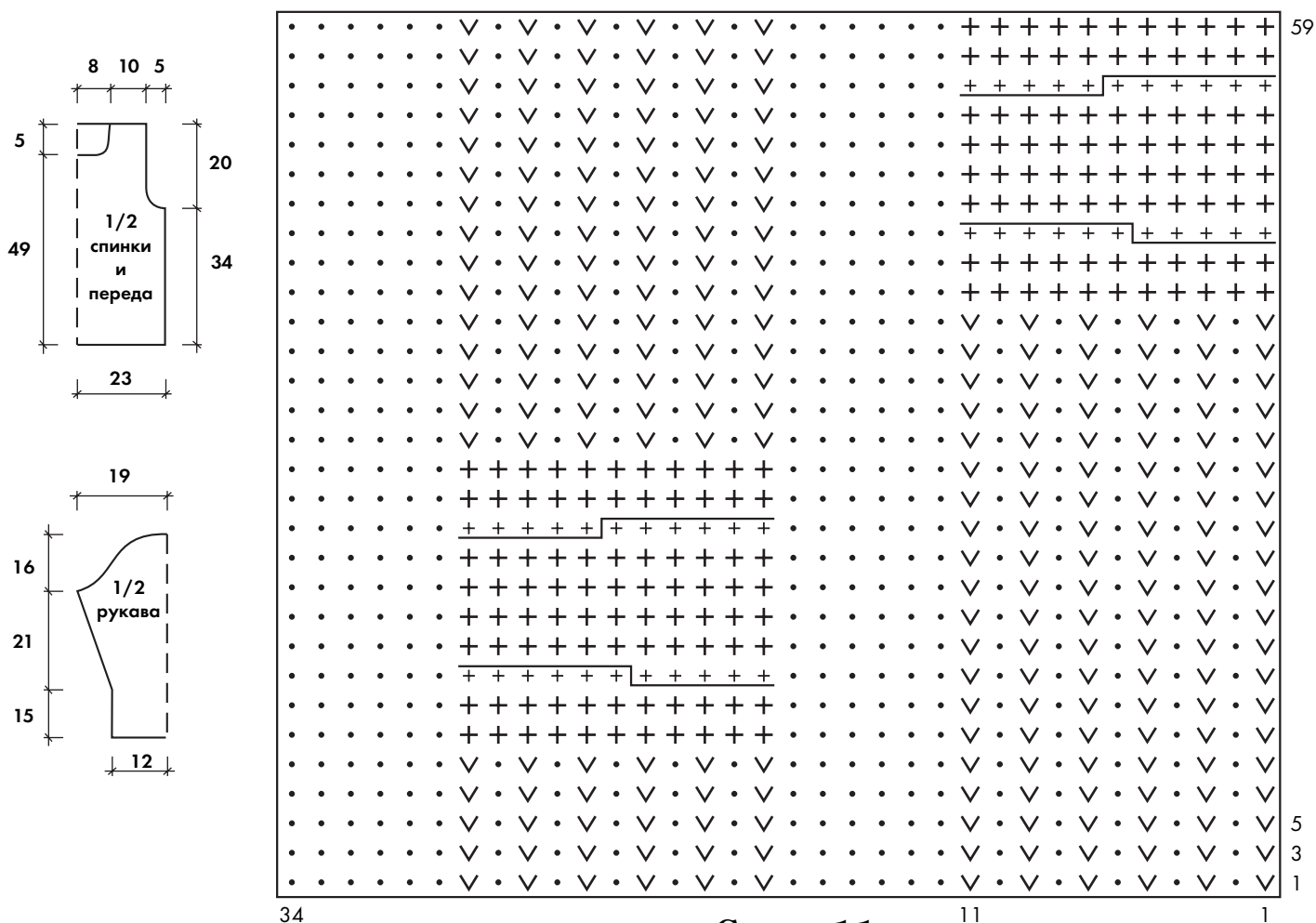
Спинка: на спицы №4,5 набрать 68 п. нитью основного цвета и вязать 4 ряда платочная вязкой и продолжить изнаночной гладью. Для пройм на высоте 34 см от начала закрыть с обеих сторон по 4 п. и далее в каждом 2-м ряду 1 раз по 2 п. и 2 раза по 1 п. На высоте 54 см от начала средние 20 петель снять на круговые спицы, петли плеча закрыть.

Рукав: на спицы №4,5 набрать 40 п. меланжевой нитью и вязать 4 ряда ряда платочная вязкой и продолжить изнаночной гладью, чередуя цвета пряжи: 4 ряда основной нитью, 2 ряда меланжевой нитью. Повторить чередование 6 раз. Далее для скосов прибавить с обеих сторон по 1 п. в каждом 4-м ряду 12 раз (= 64 п.). На высоте 36 см от начала для оката закрыть с обеих сторон по 4 п. и далее в каждом 2-м ряду 1 раз по 2 п., 14 раз по 1 п., 3 раза по 2 п., 1 раз по 3 п. На высоте 52 см от начала закрыть все петли.

Второй рукав вязать в зеркальном отражении.

Сборка: выполнить плечевые швы. По краю выреза горловины переда набрать для воротника на круговые спицы 36 п., присоединив их к оставленным петлям спинки, и вязать 21 см резинкой, чередуя цвета пряжи через 3 ряда. Последние 6 рядов вязать платочной вязкой меланжевой нитью, петли закрыть свободно (для более эластичного края петли воротника лучше закрывать иголкой). Выполнить боковые швы и швы рукавов.



Модель 12

Пуловер

(автор Бачикина Елена)

размер 48 (56)

В тексте цифры, приведенные в скобках, относятся к 56 размеру.

Пуловер связан на ручной вязальной машине "Нева-5" из полушерстяных нитей 32/2 в 4 сложения (для размера 56 в 5 сложений) лицевой гладью.

Вам потребуется: для 48 размера - 600 г пряжи, для 56 размера - 750 г; два замка-"молнии" длиной по 14 см и один 24 см.

Плотность вязания: в 4 нити пл. 4,0 — 1 см = 3,364 п. = 4,75 р., (в 5 нитей пл. 7,0 — 1 см = 3,05 п. = 4,208 р.). Надо иметь ввиду, что для других машин эта плотность получается при иных положениях регулятора.

Спинка, полочка и рукава. Вязание начинать бросовой нитью и вязать 6-8 рядов. Нагрудная вытачка на полочке не вывязывается. Полочка выполняется длиннее спинки на глубину вытачки. В процессе сшивания вытачку зашить. Полочку довязать до разреза под молнию. Левую половину провязать бросовой нитью 6-8 рядов и срезать. К оставшейся половине слева добавить 5 петель и вязать до конца. Надеть на иголки срезанную левую половину. Добрать 5 петель со стороны разреза и вязать до конца. Для оформления ростка на спинке за 14 рядов закрыть от центра к пройме 8 6 4 3 2 (9 6 4 3 2) петли и провязать 4 ряда прямо. В горловине полочки и подборта за 22 ряда от центра к пройме закрыть 12 4 2 2 2 1 1 1 1 1 (13 4 2 2 2 1 1 1 1 1) петли и 21 (22) ряда провязать прямо. Горловину и росток лучше не закрывать, а закончить бросовой нитью, что удобно при отделке. Плечо закрыть в три приема.

Воротник. Вязание начинается бросовой нитью на плотности 4,1 (7,1) — 6 (5) рядов, пл. 3,1 (6,1) — 4 (3) ряда. Затем 47 (45) рядов (до середины воротника) вязать пл. 4,0 (7,0), при этом в каждом 4-м ряду делать прибавки по 1 п. с обеих сторон. От середины вязать 47 (45) рядов, делая убавки по 1 п. с обеих сторон в каждом 4-м ряду. Закончить бросовой нитью. Обязательно обметать середину воротника по продольной и поперечной оси.

Обтачки. Для низа пуловера и низа рукавов начать и окончить вязание обтачек бросовой нитью. Вязать в 4 нити плотностью 4,0 (7,0) - 6 рядов, пл. 3,0 (6,0) - 4 ряда, пл. 7,0 (10) - 1 ряд, пл. 3,0 (6,0) - 4 ряда, плотностью 4,0 (7,0) - 6 рядов.

Связанные детали отгладить через влажную марлю, сложенную в два слоя и просушить несколько часов. Чтобы полотно не скручивалось, две одинаковые детали перед отглаживанием сложить лицо к лицу и сметать. Обтачки сложить по продольной линии перегиба и сметать один раз близко к линии перегиба, второй раз по бросовой нити. Отгладить с обеих сторон.

Отделывать обтачками низ спинки, полочки. Для этого отпелести на спинке и полочке всю бросовую нить. Отпелести бросовую нить на обтачке, оставив один ряд. Отделяемое полотно вставить в обтачку до самого перегиба, приметать. Пришить кеттельным швом обтачку сначала к лицевой стороне, затем к изнаночной. При этом распустать последний ряд бросовой нити и один - два ряда основной нити обтачки. Кеттлеть в две нити. Отгладить.

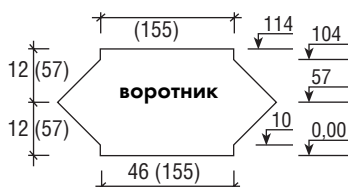
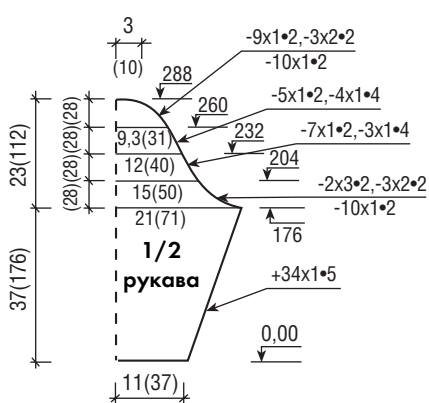
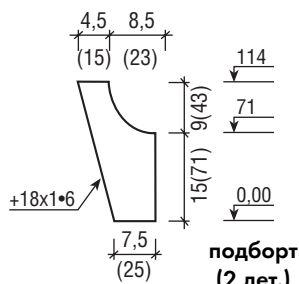
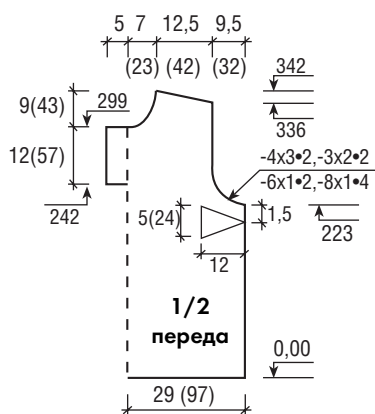
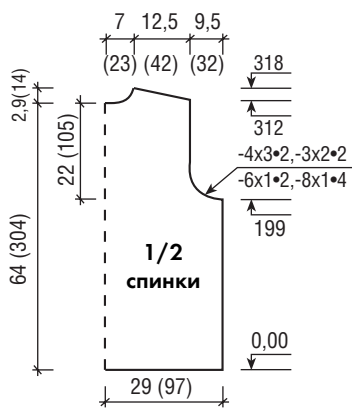

Выкройки для 48-го размера

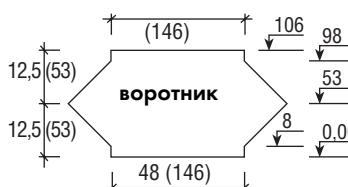
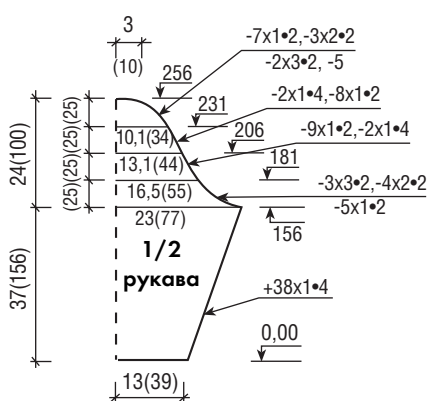
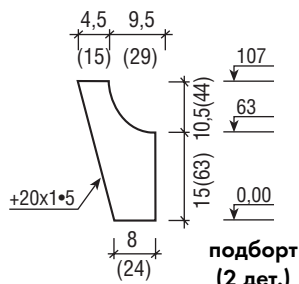
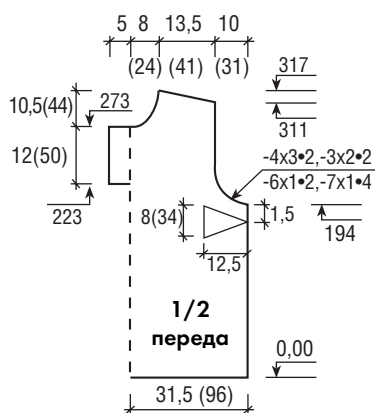
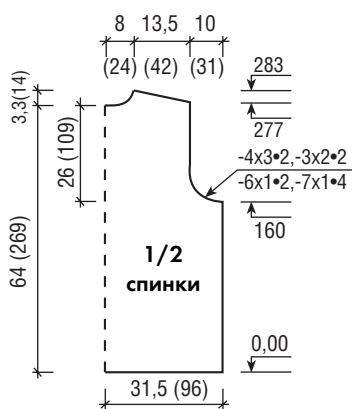

Выкройки для 56-го размера

Сборка: начинать с пришивании воротника и молнии. Сшить плечевые швы. От воротника отпести бросовую нить, оставив 1-2 ряда. Торцы пока не сшивать. Воротник разложить в один слой и положить край на горловину переда и росток спинки так, чтобы изнанкой воротник лежал на лицевой стороне полотна. Середины воротника и спинки совместить. Концы воротника совмещены с краями разреза под молнию на полочке. Воротник должен заходить на перед и спинку на 8-10 рядов. Приколоть булавками, приметать и прикеттлывать, распуская на воротнике всю бросовую нить и еще 2 ряда основной нити. Приметать подборта, накладывая изнанку подборта на изнанку переда, совмещая линии горловины переда и подборта и разреза под молнию. Перегнуть воротник по продольной оси, приметать к подборту другой край воротника на глубину 8-10 рядов и прикеттлывать. Кеттлывать только к подборту. Средняя часть прикеттлевывается к спинке в последнюю очередь. Приметать молнию. Для этого вдоль разреза на полочке, по торцам воротника, вдоль подборта отогнуть на изнанку полоску из 5-ти петель, которые прибавили к разрезу при вязании полочки. Приметать молнию так, чтобы край разреза на полочке и торец верхней части воротника накладывался на лицевую сторону молнии, а край подборта и торец нижней части воротника — на изнаночную сторону молнии. Молнию приметывать от середины воротника и вниз по разрезу. Пришить, отгладить. Прикеттлывать оставшуюся часть воротника к спинке. Низ рукавов отделать обтачкой. Окат рукава присборить на нитку. Вшить рукава, совмещая центр с плечевым швом, а шов рукава с боковым швом. В боковые швы вставить молнии. Отгладить швы, пришить подплечники.

Примечания.

1. Расчет петель и рядов на чертежах дан с учетом припусков на швы.
2. Без скобок даны размеры в сантиметрах, в скобках — количество петель или рядов.
3. Запись $\frac{253}{25}$ означает показания по счетчику в данной точке.
4. Запись +5, +38 x 1 • 4 означает: прибавить в одном ряду 5 петель, затем прибавить 38 раз по 1 петле в каждом 4-м ряду. Знак "—" означает убавление петель.

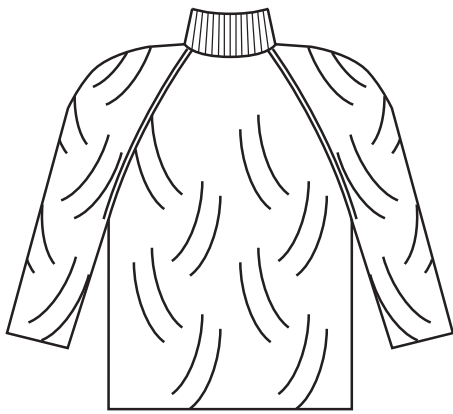

Модель 13

Свитер
размер 46-48

Вам потребуется: 700 г толстой пряжи (26% шерсть, 26% акрил, 22% мохер, 16% полиэстр, 10% полиамид); спицы №4,5; круговые спицы №4.

Шнурообразный набор петель: см. стр. 7.

Резинка: 1 лицевая, 1 изнаночная.

Плотность вязания: 17 п. x 19 р. = 10 x 10 см.

Спинка (перед): на спицы №4,5 набрать 83 п. и вязать в следующей последовательности: 1 кром., 1 п. лицевой гладью, 80 п. узором по схеме 13, 1 кром. Для линии реглана на высоте 42 см от начала закрыть с обеих сторон по 1 п. после и перед кромочной, провязав две петли вместе лицевой с наклоном влево в начале ряда и две вместе лицевой — в конце ряда. Т. о. с обеих сторон после и до кромочной постоянно вяжутся по 2 петли лицевой глади, остальные петли вяжутся по рисунку узора схемы 13 (когда количество петель из-за выполнения регланных убавок сократится, продолжать вязать резинкой). Далее для линии реглана в каждом лицевом ряду с обеих сторон повязывать 2-ю и 3-ю петли от кромочных как 2 вместе лицевой (в начале ряда с наклоном влево). Выполнить убавления 32 раза. На высоте 67 см от начала снять оставшиеся 17 петель на круговые спицы.

Рукав: на спицы №4,5 набрать 41 п. и вязать узором по схеме 13. Далее для скосов прибавить с обеих сторон по 1 п. в каждом 4-м ряду 19 раз (= 79 п.). На высоте 40 см от начала выполнять скос реглана по описанию спинки. На высоте 25 см от начала снять оставшиеся 13 петель на круговые спицы.

Второй рукав вязать аналогично.

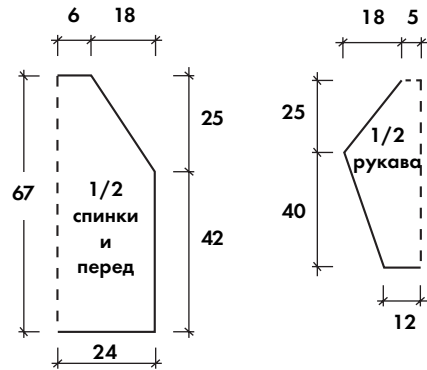

Сборка: выполнить швы по линиям реглана. Для воротника на снятых петлях вязать резинкой 18 см, при этом в первом ряду кромочные петли соседних деталей провязать попарно (=56 п.). Петли закрыть свободно (для более эластичного края петли воротника лучше закрывать игой). Выполнить боковые швы и швы рукавов.



Схема 13

- + — лицевая (по изнаночной стороне — изнаночная)
- — изнаночная (по изнаночной стороне — лицевая)
- ▲ — 2 петли вместе изнаночной
- ✕ — лицевая скрещенная из протяжки между петлями

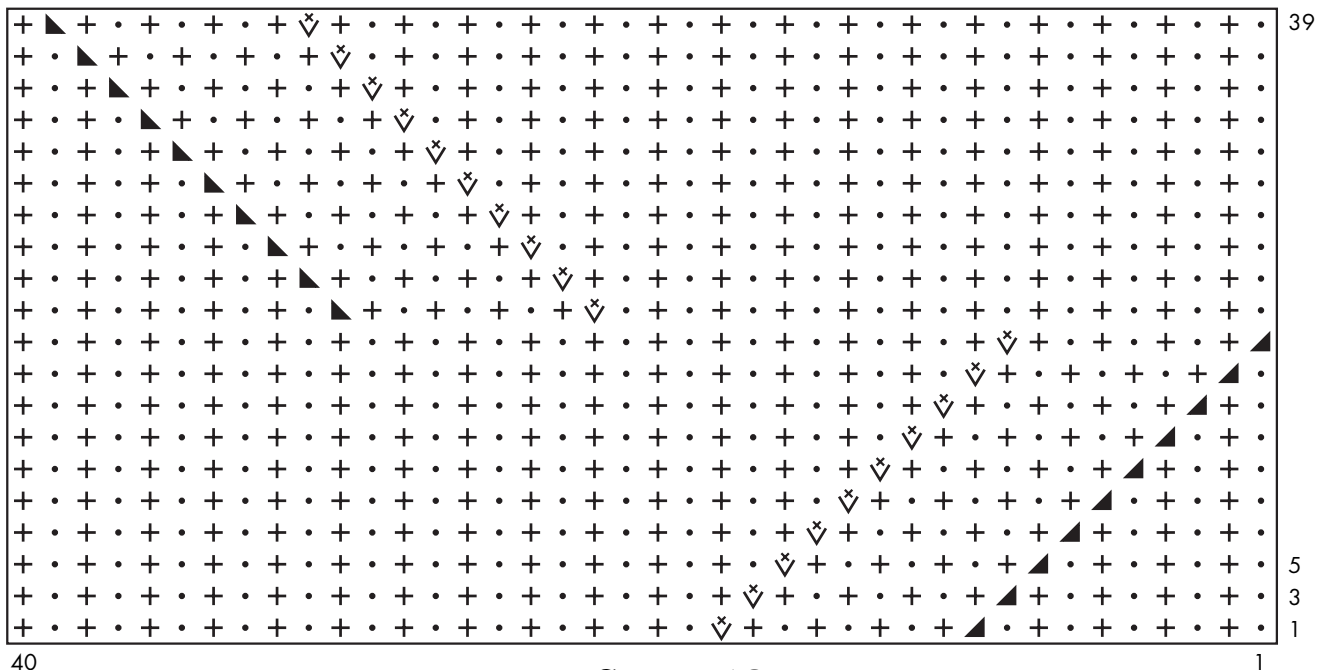
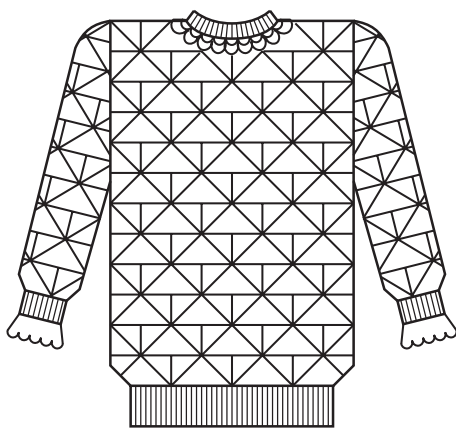

Модель 14

Свитер “Пьеро”

(автор Белая Марина)

размер 42-44

Вам потребуется: 700 г пряжи (90% шерсть в 2 сложения); спицы №2 и 3; круговые спицы №2; крючок №2.

Резинка: 2 лицевые, 2 изнаночные.

Основной узор: схема 14.

Плотность вязания: 23 п. x 32 р. = 10 x 10 см.

Спинка: на спицы №2 набрать 116 п. и вязать 8 см резинкой, продолжить спицами №3 и вязать узором по схеме 14. Для пройм на высоте 43 см от начала закрыть с обеих сторон по 8 п. и далее в каждом 2-м ряду 1 раз по 3 п., 2 раза по 2 п. и 1 раз по 1 п. Для выреза горловины на высоте 66 см от начала закрыть средние 18 п. и далее обе стороны закончить отдельно, для закругления закрыть с внутреннего края в каждом 2-м ряду 3 раза по 3 п. Одновременно для скоса плеча закрывать с внешней стороны в каждом 2-м ряду по 5 п. На высоте 69 см от начала закрыть все петли.

Перед: аналогично спинке, но для выреза горловины на высоте 59 см от начала закрыть средние 14 п. и далее обе стороны закончить отдельно. Для закругления выреза закрыть с внутреннего края в каждом 2-м ряду 2 раза по 3 п., 2 раза по 2 п. и 1 раз по 1 п. проймы и скос плеча выполнять по описанию спинки.

Рукав: на спицы №2 набрать 52 п. и вязать 8 см резинкой, при этом в последнем изнаночном ряду равномерно прибавить 32 п., набирая их скрещенными из протяжек (=84 п.). Продолжить спицами №3 и вязать узором по схеме 14.

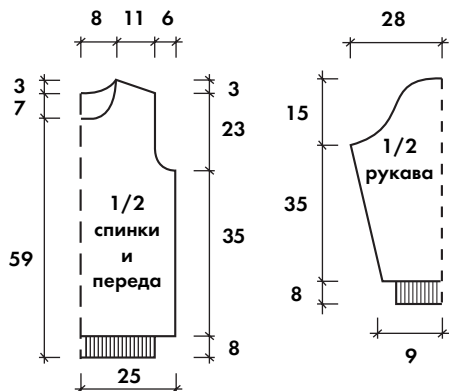

Для скосов прибавить с обеих сторон по 1 п. попеременно в каждом 4-м и 6-м ряду 22 раза (= 128 п.). На высоте 35 см от резинки для оката закрыть с обеих сторон по 8 п. и далее в каждом 2-м ряду 1 раз по 3 п., 2 раза по 2 п., 16 раз по 1 п., 1 раз по 5 п., 1 раз по 6 п., 1 раз по 7 п., 1 раз по 8 п. и на высоте 58 см от начала закрыть все петли. Второй рукав вязать аналогично.

Сборка: выполнить плечевые швы. По краю выреза горловины набрать для воротника на круговые спицы 108 п. и вязать 3 см резинкой, далее вязать “рюшу” в одну нить узором по схеме А. Провязав последний 14-й ряд, закрывать петли с помощью крючка следующим образом: ввести крючок в первые 3 (или 5) петель на левой спице, протянуть через них рабочую нить, снять петли со спицы, связать цепочку из 10-12 возд. петель, снова ввести крючок в следующую группу петель на спице и т. д. до конца ряда. По основанию воротника набрать 108 п. и связать еще одну “рюшу” аналогично первой. Чтобы верхняя “рюша” не оттягивала ворот, в нее можно протянуть тонкую резинку “моделька”. Выполнить боковые швы и швы рукавов. По краю манжет набрать 54 п. и выполнить аналогичную “рюшу”.



Схема А



Схема 14

- + — лицевая (по изн. стороне — изнаночная)
- — изнаночная (по изн. стороне — лицевая)
- — накид (по изн. стороне — изнаночная)
- △ — 2 п. вместе лицевой с наклоном вправо (спица вводится слева направо)
- ▴ — 2 п. вместе лицевой с наклоном влево (снять 1-ю и 2-ю п. как при лицевом вязании, снова надеть их на левую спицу и провязать вместе лицевой, вводя спицу справа налево)
- ▣ — снять 1-ю петлю как при лицевом вязании, 2 следующие провязать вместе лицевой и протянуть образовавшуюся петлю через снятую

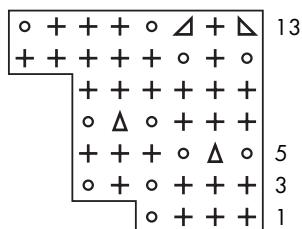
Внимание! В конце и начале ряда вместо “3 петли вместе лицевой” вязать “2 п. вместе лицевой” с наклоном влево и вправо соответственно.

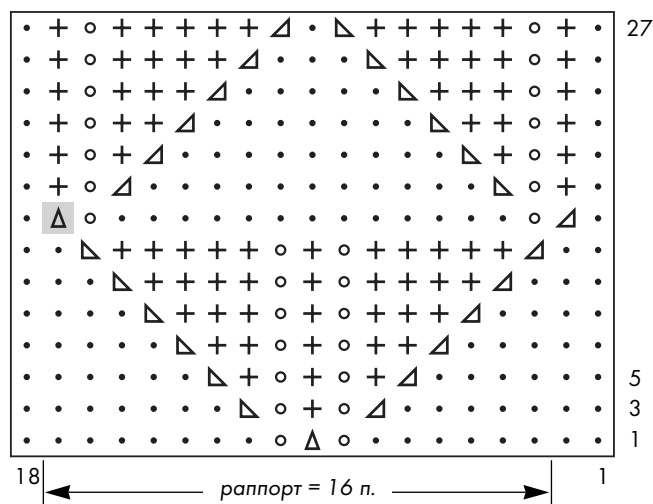
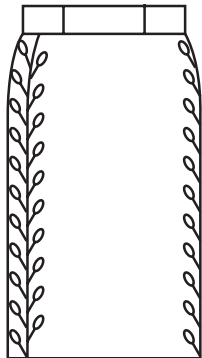
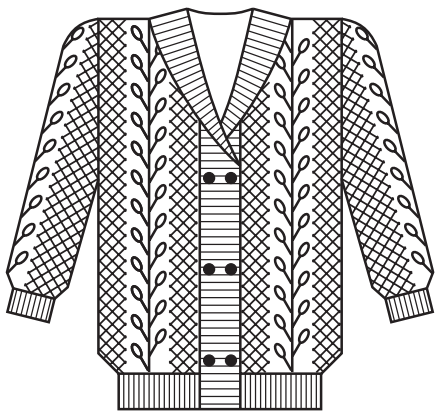

Модель 15

Костюм: жакет и юбка

(автор Хурса Раиса)

размер 48-50

Вам потребуется: 600 г пряжи на жакет и 400 г пряжи на юбку (шерсть); спицы №2,5; круговые спицы №2,5; крючок №2,5; замок-молния 18 см; 8 пуговиц для жакета; 1 маленький крючок с петлей.

Резинка 1: 1 лицевая, 1 изнаночная.

Двойная резинка: 1-й ряд — * 1 лицевая, 1 петлю снять, нить перед работой*. В следующих рядах снятую в предыдущих рядах петлю вязать лицевой, а следующую петлю снимать, нить перед работой.

“Жемчужный” узор: 1-й ряд — попеременно 1 лицевая, 1 изнаночная;

2-й и все четные — вязать по рисунку;

3-й ряд: над лицевой вязать изнаночную, над изнаночной — лицевую.

Повторять с 3-го ряда.

Лицевая гладь: см. стр. 7.

Изнаночная гладь: см. стр. 7.

Узор “веточка с листочками”: схема 15. “Листочки” получаются выпуклыми за счет увеличения петель в 1-м, 3-м, 5-м и 7-м рядах за счет накидов и уменьшения провязыванием попарно в 9-м, 11-м, 13-м и 3 вместе в 15-м рядах. Чтобы общая схема узора была наглядной схема вязания листочка вынесена отдельно. На общей схеме “листок” изображается в виде столбика с номерами рядов, которые относятся только к дополнительной схеме самого “листика”. Так как “листочки” справа и слева располагаются в шахматном порядке, то начало общего узора приходится на пятый ряд дополнительного узора, то есть узор начинается с неполного левого “листика”.

Плотность вязания “жемчужным” узором: 22 п. x 32 р. = 10 x 10 см.

Жакет.

Спинка: на спицы набрать 112 п. и вязать 4 см резинкой 1 (=18 рядов), при этом в последнем изнаночном ряду равномерно прибавить 12 п., набирая их скрещенными из протяжек (=124 п.). Продолжить следующим образом: 1 кром., 50 п. “жемчужным” узором, 22 п. узором по схеме 15, 50 п. “жемчужным” узором, 1 кром. На высоте 38 см от начала для пройм закрыть с обеих сторон по 10 п. На высоте 57 см от начала для выреза горловины закрыть средние 22 п. и далее обе стороны закончить раздельно. Для закругления закрыть в каждом 2-м ряду с внутренней стороны 1 раз по 3 п., 5 раз по 2 п. и 3 раза по 1 п. На высоте 62 см от начала для скоса плеча закрыть с внешней стороны в каждом 2-м ряду 3 раза по 8 п. На высоте 64 см от начала все петли закрыть.

Левая полочка: набрать 63 п. и вязать 4 см резинкой 1 (=18 рядов), при этом в последнем изнаночном ряду равномерно прибавить 11 п., набирая их скрещенными из протяжек (=74 п.). Продолжить следующим образом: 1 кром., 40 п. “жемчужным” узором (часть А), 22 п. узором по схеме 15, 10 п. “жемчужным” узором (часть Б), 1 кром. На высоте 10 см от резинки для скоса в каждом 8-м ряду выполнять убавления: провязать по 2 п. вместе части А “жемчужного” узора перед узором по схеме 15. Т. е. с внутренней стороны полочки узор “веточки с листочками” и 10 п. “жемчужного” узора части Б вяжутся без убавлений. Убавления повторить 29 раз. На высоте 38 см от начала для пройм закрыть с правой стороны 20 п. На высоте 62 см от начала для скоса плеча закрыть с внешней стороны в каждом 2-м ряду 3 раза по 8 п. В последних рядах плеча, если листик не может быть связан полностью, на его месте вязать только изнаночную гладь. Правая полочка вяжется в зеркальном отражении.

Рукав: набрать 50 п. и вязать 4 см резинкой 1 (=24 ряда), при этом в последнем изнаночном ряду равномерно прибавить 12 п., набирая их скрещенными из протяжек (=62 п.). Продолжить следующим образом: 1 кром., 19 п. “жемчужным” узором, 22 п. узором по схеме 15, 19 п. “жемчужным” узором, 1 кром. Для скосов прибавить попеременно с обеих сторон по 1 п. в каждом 2-м и 4-м ряду 36 раз. Через 38 см от начала вязать прямо 4 см для оката со сто-



Рис. А

роны спинки закрыть в каждом 2-м ряду 3 раза по 2 п., 20 раз по 1 п. Со стороны переда окат выполнять через 46 см от начала и закрыть в каждом 2-м ряду 1 раз 3 п., 7 раз по 2 п., 9 раз по 1 п. Оставшиеся петли закрыть в одном ряду.

Второй рукав вязать в зеркальном отражении.

Боковые клапаны: на спицы набрать 17 п. и вязать резинкой — 4 см прямо, а далее 4 см укороченными рядами: в каждом изнаночном ряду недовязывать по 4 п., снимая их на булавку. По окончании поднять все оставленные петли и закрыть в одном ряду.

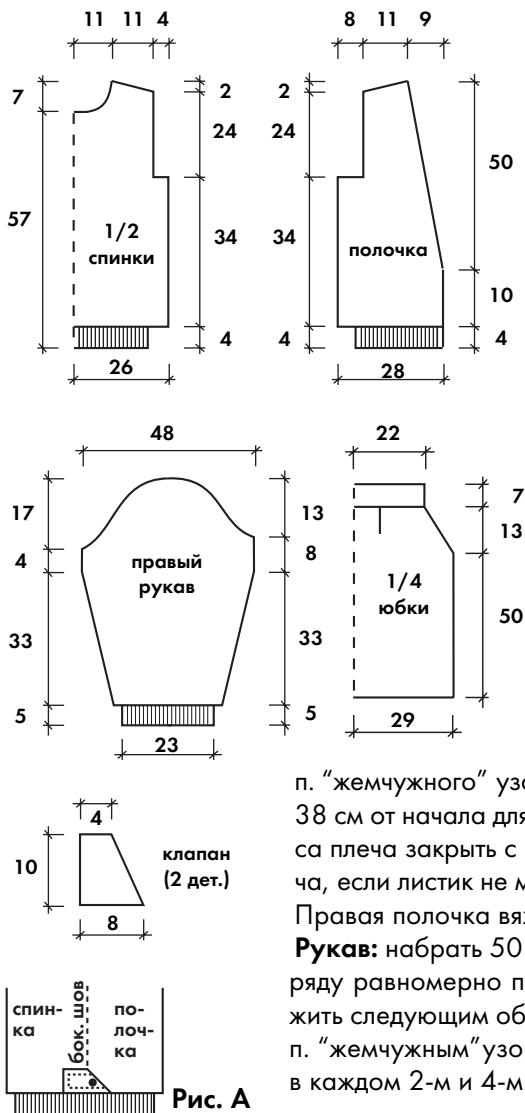
Сборка: выполнить плечевые швы. Для выполнения планок полочек и бейки горловины на круговые спицы набрать равномерно 560 п. и вязать “двойной резинкой” 6 рядов. Равномерно уменьшить количество петель до 360 и вязать резинкой 1. На правой планке выполнить отверстия для пуговиц (2 ряда по 3 отверстия): через 6 рядов на расстоянии 7 п. от кромочной и 2 раза с интервалом 20 п.: закрыть в одном ряду 3 п., над закрытыми петлями в следующем ряду набрать 3 п. и вязать их по рисунку. Через 22 ряда повторить выполнение петель для второго ряда. Провязав от начала 20 рядов, в центре горловины спинки вязание разделить на две части по 180 п. и вязать еще 20 рядов раздельно. Петли закрыть. Выполнить боковые швы и швы рукавов, припосадив окат. Пришить клапаны в низу бокового шва (см. рис. А). Скошенный край клапана к полочке не пришивается, а закрепляется с помощью пуговицы. Отпарить и заутюжить верхние части планок в виде воротника-шалки.

Юбка.

Плотность вязания лицевой гладью: 26 п. x 42 р. = 10 x 10 см.

Выполнение работы: юбка состоит из двух полотнищ — заднего и переднего, связанных снизу вверх. По бокам расположены полосы узора “веточка с листиками”.

Заднее полотнище: на спицы набрать 152 п. и вязать 4 ряда резинкой 1, затем продолжить лицевой гладью. На высоте 50 см от начала выполнить боковые скосы: с обеих сторон в каждом 4-м ряду убавить по 1 п. 10 раз. Одновременно выполнять 2 выточки провязыванием по 2 п. вместе в каждом 4-м ряду 10 раз: для правой выточки — с наклоном влево, для левой — с наклоном вправо. Первая убавки на расстоянии 52 п. от кромочных, следующие со смещением на 1 п. к центру. На высоте 63 см петли снять на дополнительную спицу.

Переднее полотнище: на спицы набрать 146 п. и вязать следующим образом: 1 кром., 22 п. узором по схеме 15, 100 п. лицевой гладью, 22 п. узором по схеме 15, 1 кром. На участке лицевой глади 4 первых ряда вязать резинкой 1, затем продолжить лицевой гладью. На высоте 48 см от начала выполнить боковые скосы на первой и последней петлях лицевой глади: с обеих сторон в каждом 6-м ряду убавить по 1 п. 10 раз. Справа провязывать 2 вместе с наклоном влево, слева — 2 вместе с наклоном вправо. На высоте 56 см от начала выполнять 2 выточки провязыванием по 2 п. вместе в каждом 6-м ряду 5 раз: для правой выточки — с наклоном влево, для левой — с наклоном вправо. Первые убавки выполнить справа и слева от 46 средних петель лицевой глади, следующие со смещением на 1 п. к центру. На высоте 63 см петли снять на дополнительную спицу.

Сборка: открытые петли готовых деталей собрать на круговые спицы и вязать 7 см на 198 петлях пояс “двойной” резинкой, оставив кромочные петли для застежки с помощью крючка. Петли закрыть, связать крючком 1 ряд “рачьего шага”. Выполнить боковые швы юбки, вшить замок-молнию. Связать крючком 6 шлевок для ремня: цепочку их 10 возд. петель обвязать с двух сторон столбиками без накида. Пришить шлевки верхним концом у края резинки сверху и нижними на 4 см ниже.



Схема 15



23
13
11
9
7
5
3
1
5
3
1

- + — лицевая (по изн. стороне — изнаночная)
- — изнаночная (по изн. стороне — лицевая)
- — накид (по изн. стороне — изнаночная)
- ∇ — лицевая из протяжки между петлями
- ▲ — 2 п. вместе лицевой с наклоном вправо (спица вводится слева направо)

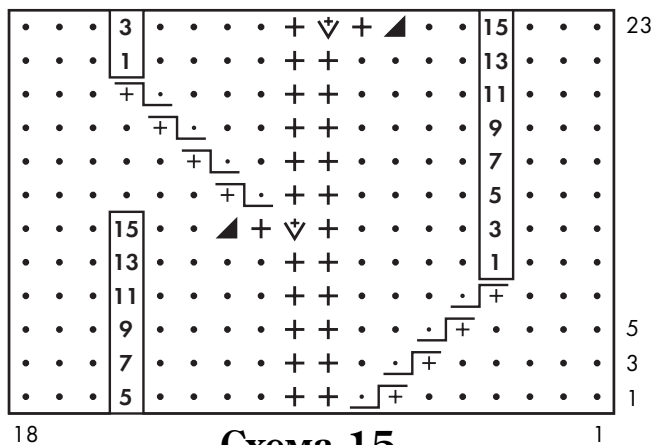
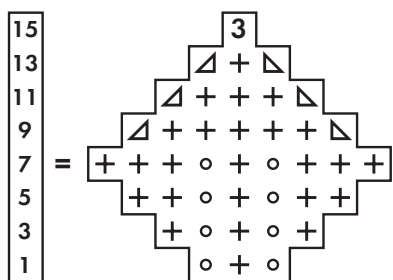
- ▴ — 2 п. вместе лицевой с наклоном влево (снять 1-ю и 2-ю п. как при лицевом вязании, снова надеть их на левую спицу и провязать вместе лицевой, вводя спицу справа налево)
- ▲ — 2 петли вместе изнаночной
- 3 — 3 петли вместе лицевой
- ┌+ — 1 петлю оставить за работой, следующую провязать лицевой, затем снятую петлю — изнаночной
- +┐ — 1 петлю оставить перед работой, следующую провязать изнаночной, затем снятую петлю — лицевой

Модель 16

Пальто и берет с отделкой вязаным шнуром

(автор Даниленко Валентина)

размер пальто 54

размер берета 58

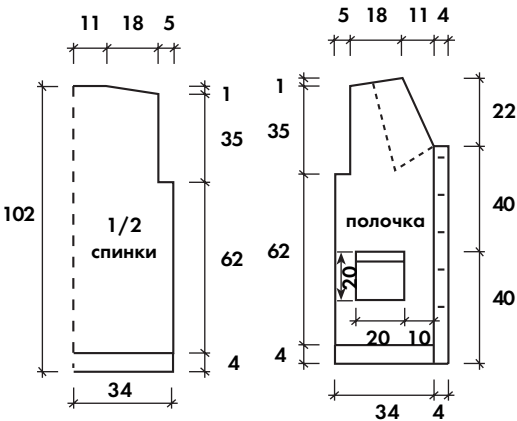
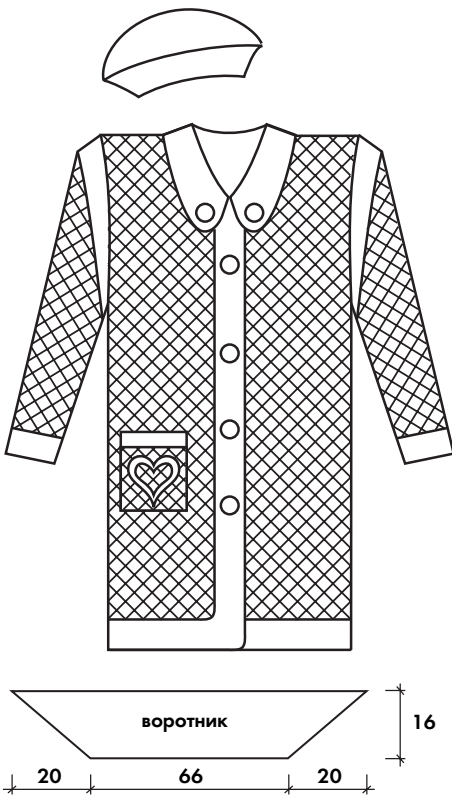

Вам потребуется:

1500 г меланжевой пряжи и 100 г белой пряжи для отделки (толстая шерсть); крючок № 4; 7 больших пуговиц.

Основной узор "путанка": схема 16.

Плотность вязания: 17 п. x 11 р. = 10 x 10 см.

Пальто.

Выполнение работы: вязать основным узором детали по выкройке. По окончании выполнить плечевые, боковые швы и швы рукавов. Для отворотов обвязать манжеты рукавов белой нитью 6-ю рядами столбиков без накида и одним рядом "рачий шаг". По краю полочек и низу изделия вязать белой нитью 5 рядов планки столиками б/н и 1 ряд "рачьего шага". При этом в нижних углах полочек вязать по 3 ст. б/н из одной петли предыдущего ряда. На правой планке выполнить 5 отверстий для пуговиц по схеме А, расположив их во втором ряду. Связать воротник белой нитью основным узором (можно вязать от края выреза горловины, включая короткие края планок), обвязать край "рачьим шагом".

4 ○ + ○ + ○ +
+ ○ + ○ + ○ 3
2 ○ + ○ + ○ +
+ ○ + ○ + ○ 1
○ ○ ○ ○ ○ ○

Схема 16

2 ○ + + + + + + +
+ + ○ ○ ○ ○ + 1
+ + + + + + +

Схема А

○ — возд. петля
+ — столбик б/н

Берет.

Выполнение работы: начальную цепочку из 5-6 возд. петель замкнуть в кольцо, в которое провяжут 8-10 ст. б/н и далее вязать по кругу, выполнять равномерно прибавки, провязывая по 2 ст. б/н из одной петли. Диаметр круга = 32 см. Затем 4-5 см вязать прямо, после чего выполнять убавки до нужного размера окружности головы. Убавки выполнять провязыванием вместе по 2 незаконченных ст. б/н одной петлей.

Отделка шнуром: шнур выложить по намеченному рисунку и пришить.

Отделочный шнур.

Выполнить 2 в. п., не затягивая 2 петли, т. е. столбик б/н, гивая начальной петли. Ввести крючок в начальную петлю (рис. г, д). Снова ввести крючок цепочки (рис. а) и провязать ст. б/н, ввести крючок (рис. д) и провязать ст. б/н под 2 нити, расположенные снизу справа (рис. б, в), захватить нить и, поворачивая снизу справа (рис. з) с поворотом шнура от себя. Вязать снова захватив нить свободно, не затягивая.

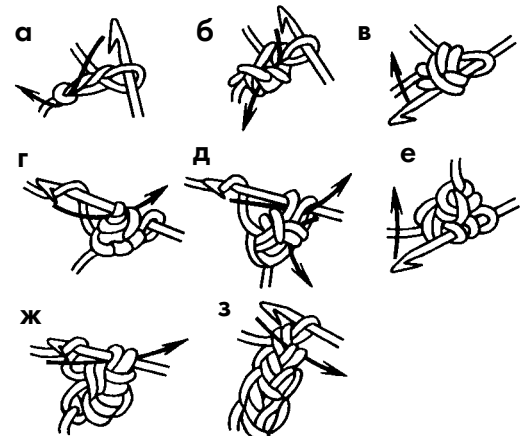

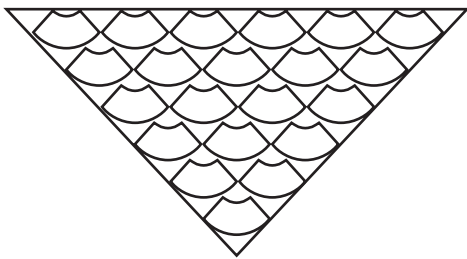

Модель 18

Шаль

размер 180x140x140 см

Вам потребуется: 200 г пряжи (тонкий мохер); спилица 70 мм; крючок №2.

Основной узор "Ракушка": схема 18.

Выполнение работы: для вывязывания одной "ракушки" связать на спилице 28 столбиков. Снять петли со спилицы, ввести крючок в последнюю петлю столика и обвязать "ракушку" как показано на схеме 18. Т. о.

по одной стороне полученной на спилице ажурной полосы петельки провязываются попарно, а по второй — соединяются вместе одним столбиком б/н. Связать вторую "ракушку" аналогично и при обвязывании присоединить ее к первой. Всего потребуется 120 "ракушек", расположенных в виде треугольника.

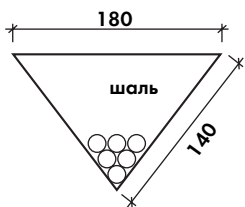

Маленькие стрелки указывают точки соединения ракушек между собой, большие стрелки — направление обвязки.

• — возд. петля + — столбик б/н



Схема 18

Вязание на спилице.

На спилице вяжется ажурная полоса, которая служит основой для дальнейшего вязания ажурных рисунков. Шпилечные петли имеют форму восьмерки. Ажурную полосу вязать следующим способом: из нити сделать петлю и завязать ее узлом так, чтобы длина петли была равна половине расстояния между концами спилицы. После этого взять спилицу в левую руку (концами вверх) и правой рукой надеть петлю на левый конец спилицы (рис.2). Свободный конец нити завести за правый конец спилицы (спереди назад). Крючок ввести под нить 1-й петли и, захватив рабочую нить (рис.3), протянуть ее через 1-ю петлю, образуя маленькую петельку. Опять захватить рабочую нить и протянуть ее через эту петельку (рис.4). Не вынимая крючка из петельки, стержень крючка завести за правый конец спилицы (рис.5) и повернуть спилицу справа налево (по

часовой стрелке). При этом крючок займет положение, как при вязании 1-й петли, а нитью обмотать левый конец спилицы. Не вынимая крючка из петельки, ввести крючок под переднюю часть петли, находящейся с левой стороны вилки (рис.6), захватить нить и протянуть ее через эту петлю. Образовавшиеся две петельки провязать вместе — получится первый столбик (рис.7). Так продолжая вязание, вязать ажурную полосу, необходимой длины, которая определяется количеством столбиков.

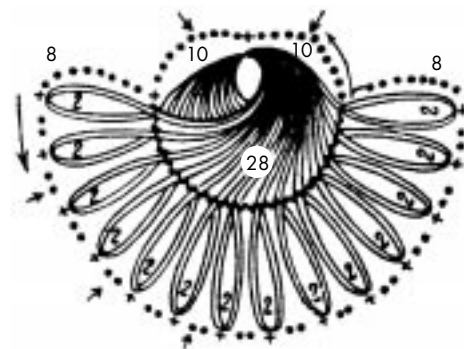
Полоса снимается со спилицы и обвязывается столбиками без накида, как обычно, то есть крючок вводится в петлю (или в несколько петель одновременно, как сказано в описании узора) захватывается рабочая нить и протягивается через эту петлю, а затем, снова захватив нить, провязать образовавшиеся на крючке 2 петли.

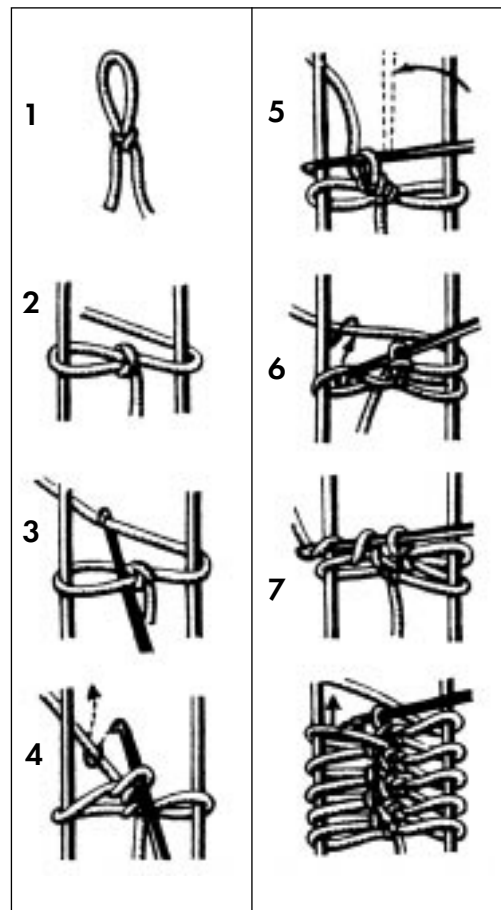

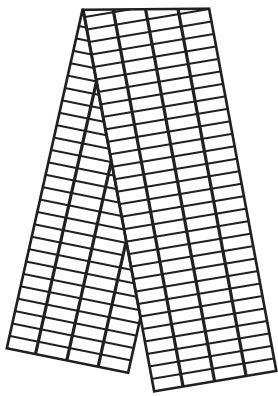

Модель 17

Шарф-палантин

размер 52 x 165 см

Вам потребуется: 300 г пряжи (п/шерсть с люрикомсом, 150 м/50 г); крючок №2,5.
Плотность вязания: 1 раппорт = 4,5 см.
Выполнение работы: связать начальную цепочку из 108 в. п. + 3 в. п. подъема и вязать основным узором по схеме 17, повторять 1-й и 2-й ряды. Короткие стороны обвязать одним рядом ст. б/н.

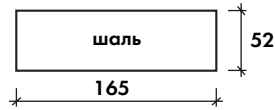

○ — возд. петля
 † — столбик с/н



Схема 17



Модель 19

Шляпка-капор и шарф

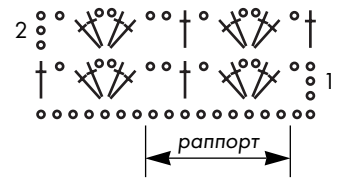
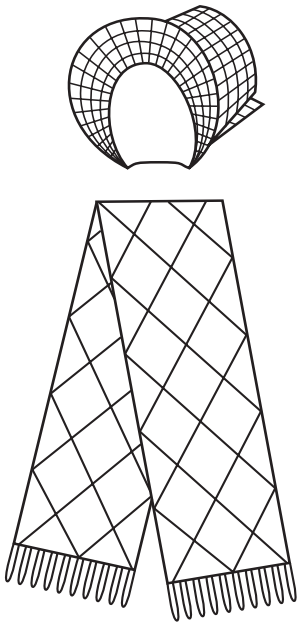
размер 56

Вам потребуется: 250 г пряжи (ПАН, "Хелена"); крючок №2.
Основной узор "букле": вязать крючком по схеме 19.1.
Плотность вязания: 7 раппортов x 16 рядов = 10 x 10 см.
Выполнение работы: связать по выкройке донышко (А), начинать с узкого края (= цепочка из 12 в. п. + 3 в. п. подъема) и вязать основным узором по схеме 19.1, постепенно расширяя к 20-му ряду до 30 п. Затем вязать часть, охватывающую голову (В), начинать с нижнего широкого края (= цепочка из 111 в. п. + 3 в. п. подъема) и вязать основным узором по схеме 19.1, постепенно убавляя количество петель с двух сторон, к 20-му ряду убавить до 93 п.

Длина сторон а, б, и а1 должна быть равна длине периметра донышка без длины нижней его части. Соединить связанные детали по лицевой стороне (при этом в верхней части донышко слегка присборить) с помощью крючка одним рядом столбиков без накида и 1 рядом "рачий шаг". По краю лицевой части шапочки вязать поля (С) основным узором, равномерно увеличив количество петель до 150 (= 50 раппортов). Для боковых скосов с обеих сторон уменьшать в каждом ряду по 1 п. На высоте 6 см от начала работу закончить, обвязать поля без боковых скосов "рачьим шагом".

Бант: связать основным узором по схеме 19.1 прямоугольник, начиная с короткой стороны (=18 в. п. + 3 в. п. подъема), длиной 12 см. Стянуть по середине ниткой, обвязать "рачьим шагом". Пришить к середине донышка серединку банта, а края к части, охватывающей голову.

Шарф. Размер 26 x 135 см.

Выполнение работы: связать цепочку из 60 в. п. + 3 в. п. подъема и вязать узором по схеме 19.2. По окончании обвязать по периметру: 1-й ряд — столбики с/н; 2-й ряд — *1 ст. с/н, пропустить 2 ст. предыдущего ряда, 2 в. п. *. По узким краям связать бахрому по схеме 19.3. По длинным сторонам связать 1 ряд "рачьим шагом".



Рис. 1



1/2 полей (С)

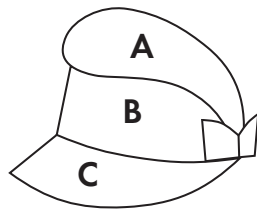
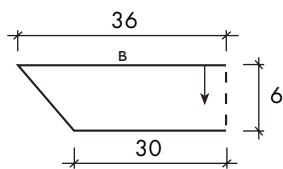
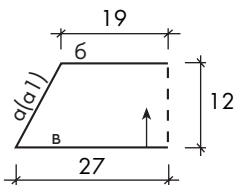

1/2 части, охватывающей голову (В)

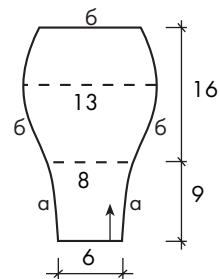

Донышко (А)

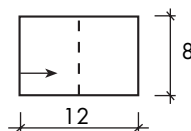

Бант



Схема 19.1

○ — возд. петля
 + — столбик б/н
 † — столбик с/н
 ‡ — выпуклый столбик



Схема 19.2

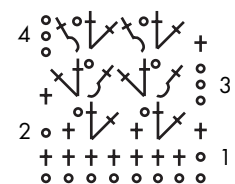

Схема 19.3

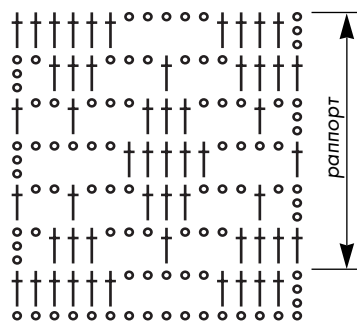

Модель 20

Шапочка.

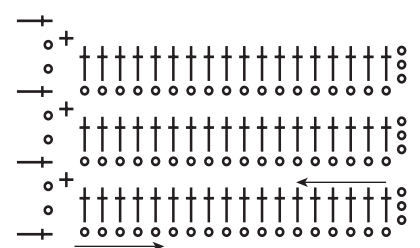
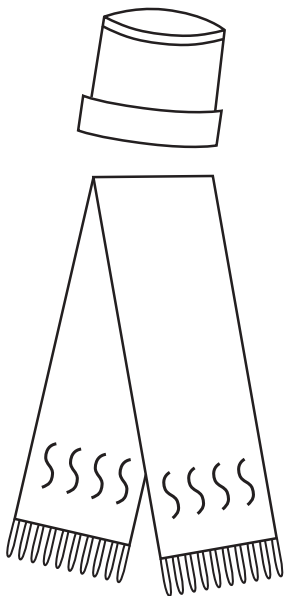
Вам потребуется:

Резинка:

Плотность вязания:

Выполнение работы:

Шарф.

Вам потребуется:

Резинка:

Плотность вязания:

Выполнение работы:

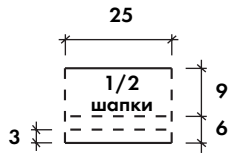

бы края шарфа слегка присборить, а в промежутки, образованные перекрещенными петлями, можно протянуть отделочную ленту, связанную из контрастной пряжи. По коротким краям шарфа выполнить бахрому с помощью крючка: начинать от угла и вязать 20 в. п. цепочки, затем выполнить 2 ст. б/н за край шарфа, снова 20 в. п. цепочки и 2 ст. б/н рядом с предыдущими и т. д. до конца края.

Размер 56.

100 г пряжи (шерсть "букле", тонкая нить в два сложения); спицы №3,5.

1 лицевая, 1 изнаночная.

Лицевая гладь: см. стр. 7.

17 п. x 22 р. = 10 x 10 см.

набрать 82 п. и вязать 9 см резинкой, продолжить лицевой гладью и вязать 9 см, связать 6 рядов изнаночной глади, затем вязать снова лицевой гладью, при этом для оформления донышка разделить петли на 8 частей и закрывать в конце каждой части по 1 п. в каждом 2-м ряду. Последние 10 п. провязать попарно и стянуть рабочей нитью. Для утепления шапочки выполнить внутреннюю часть, набрав петли по краю резинки, и вязать лицевой гладью 12 см (сгиб шапочки выполнить, оставив на лицевой стороне резинку, высотой 6 см), после чего вязать донышко как на лицевой стороне.

Размер 30 x 220 см.

200 г пряжи (шерсть "букле", тонкая нить в два сложения);

спицы №3; крючок №3.

1 лицевая, 1 изнаночная.

24 п. x 32 р. = 10 x 10 см.

набрать 73 п. и вязать 22

см резинкой, связать 1 раз узор по схеме 20, по-

вторив его между кромочными 5 раз, затем про-

должить резинкой и вязать 172 см, повторить ана-

логичную полосу узора по схеме 20 и закончить

резинкой. Полоса узора вставлена для того, что-

бы края шарфа слегка присборить, а в промежутки, образованные пере-

крещенными петлями, можно протянуть отделочную ленту, связанную из

контрастной пряжи. По коротким краям шарфа выполнить бахрому с по-

мощью крючка: начинать от угла и вязать 20 в. п. цепочки, затем выпол-

нить 2 ст. б/н за край шарфа, снова 20 в. п. цепочки и 2 ст. б/н рядом с

предыдущими и т. д. до конца края.



Схема 20

+ — лицевая (по изнаночной стороне — изнаночная)

• — изнаночная (по изнаночной стороне — лицевая)

+ + + + + — снять 3 п., оставить за работой, 3 следующие провязать лицевыми, затем снятые петли лицевыми

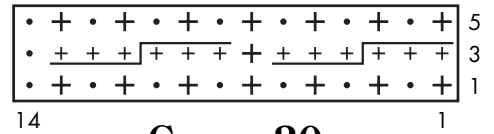
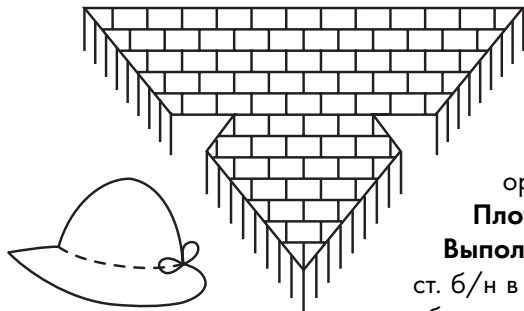

Модель 21

Шляпка и маленькая шаль с разрезами

Шляпка — размер 56

Вам потребуется: 160 г пряжи черного цвета (п/шерсть) и 80 г пряжи оранжевого цвета (ПАН); крючок № 2,5.

Плотность вязания: 13 п. x 20 рядов = 10 x 10 см.

Выполнение работы: 5-6 возд. п. цепочки соединить в кольцо, провязать 10-12 ст. б/н в кольцо и вязать донышко шляпы круговым вязанием ст. б/н, равномерно прибавляя по 5 петель в каждом ряду, диаметр = 14 см (= 14 рядов). Далее вязать 2 ряда прямо и 13 см (=26 рядов) для тульи, равномерно прибавляя в каждом 2-м ряду по 6 п. (= 119 ст. б/н), высота тульи = 13 см. По окончании вязать поля шляпки ст. б/н возвратными рядами. Для расширения прибавлять равномерно по всему ряду по 3-4 ст. На высоте 6 см (= 13 рядов) работу закончить. Край обвязать "рачьим шагом" оранжевой нитью. Из черной и оранжевой нитей сплести шнурок, и прикрепить его по основанию тульи поверх полей, завязав на затылочной части бантиком.

Шаль.

Разрезы шали позволяют удобно разместить ее по

плечам под пальто или курткой.

Выполнение работы: связать цепочку из в. п. на длину 120 см и вязать

узором по схеме 21, выполняя скосы с двух сторон, как показано на схе-

ме. На высоте 38 см от угла оставить с обеих сторон по 12 см, набрать

цепочки возд. п. взамен оставленных и продолжать основное вязание до

полного сокращения петель. Края украсить небольшими кисточками.



Схема 21

o — возд. петля

† — столбик с/н

‡ — столбик с 2/н

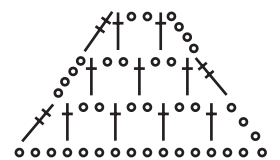
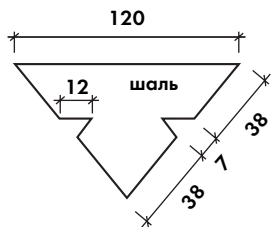

Модель 22

Свитер с “жаккардовым” узором размер 140

Вам потребуется: 640 г пряжи: 100 г синего, 250 г серого, 100 г голубого, по 75 г светло-зеленого и темно-зеленого и 40 г бежевого цвета (шерсть); спицы №3; круговые спицы №3.

Резинка: 2 лицевые, 2 изнаночные.

Лицевая гладь: стр.7.

Плотность вязания: 18 п. x 22 р. = 10 x 10 см.

Спинка: набрать 80 п. синей нитью и вязать 3 см резинкой, при этом в последнем изнаночном ряду равномерно прибавить 8 п., набирая их скрещенными из протяжек (= 88 п.). Продолжить вязание лицевой гладью жаккардовым узором последовательно по схемам 22.1, 22.2 и 22.3. На высоте 55 см от начала для выреза горловины закрыть средние 14 п. и далее обе стороны закончить раздельно. Для закругления закрыть в следующем 2-м ряду 2 раза по 3 п. На высоте 57 см от начала закрыть 31 петлю плеча.

Перед: аналогично спинке, но для выреза горловины на высоте 52 см от начала закрыть средние 10 п. и далее обе стороны закончить раздельно. Для закругления закрыть в каждом 2-м ряду 1 раз 3 п., 1 раз 2 п. и 3 раза по 1 п. На высоте 57 см от начала закрыть оставшиеся 31 петлю плеча.

Рукав: набрать 36 п. синей нитью и вязать 3 см резинкой, при этом в последнем изн. ряду равномерно прибавить 8 п., набирая их скрещенными из протяжек (= 44 п.). Продолжить вязание лицевой гладью жаккардовым узором последовательно по схемам 22.1, 22.2 и 22.3. Для скосов прибавить с обеих сторон по 1 п. в каждом 4-м ряду 20 раз (=84 п.), включая их в узор. На высоте 40 см от начала закрыть все петли.

Сборка: выполнить плечевые швы. По краю выреза горловины для воротника набрать на круговые спицы синей нитью 72 п. и вязать 16 см резинкой, петли закрыть по рисунку. Выполнить боковые швы и швы рукавов.



Схема 22.1



Схема 22.2

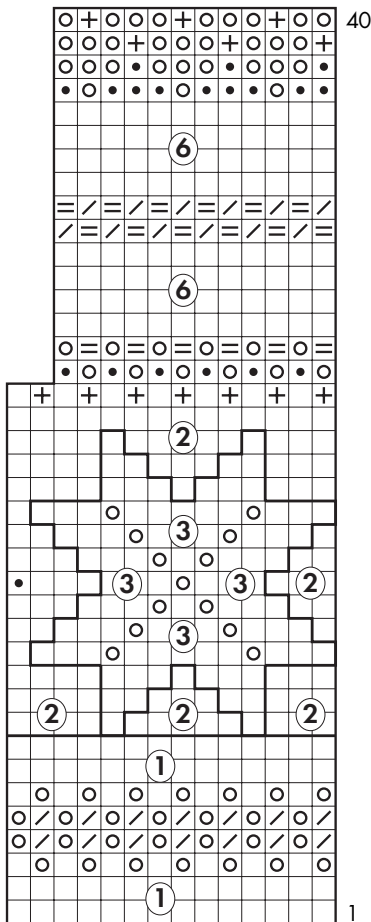

Схема 22.3

Обозначение цветов:

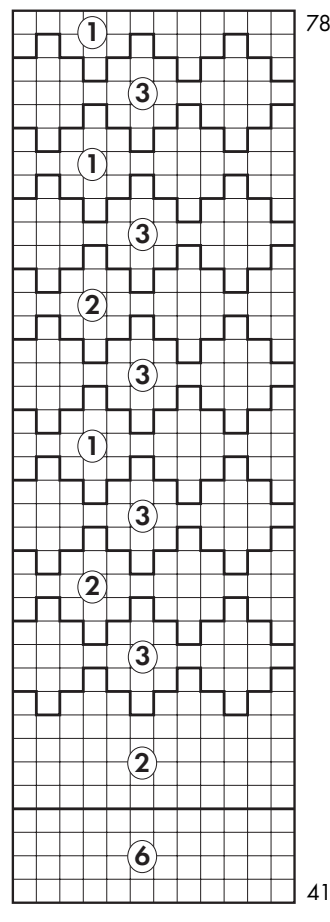
- = 1 — синий
- 2 — серый
- 3 — голубой
- / 4 — бежевый
- + 5 — темно-зеленый
- 6 — светло-зеленый

1 клетка =
1 петля, 1 ряд

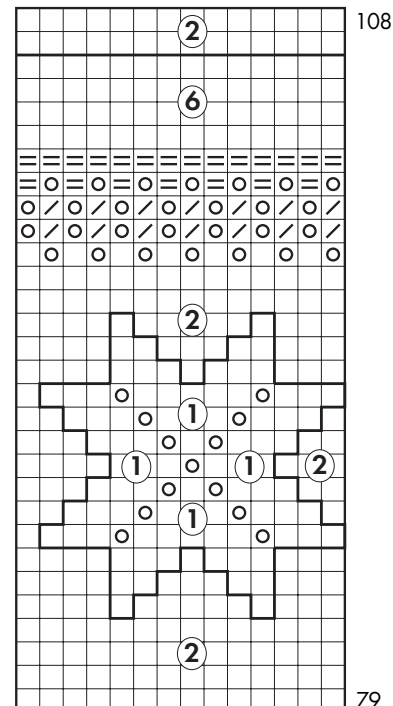
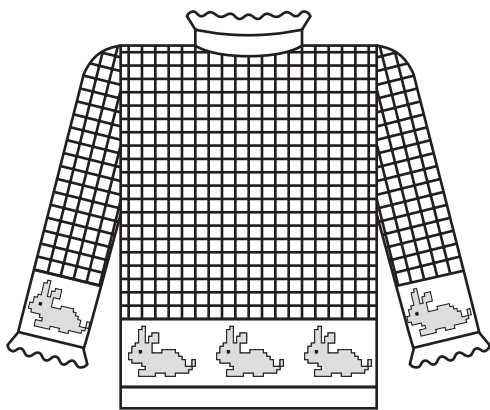

Модель 23 Свитер с рисунком "кролики" размер 122

Вам потребуется: 250 г пряжи натурального цвета и по 50 г сиреневого, серого и зеленого цвета (шерсть); спицы №3; круговые спицы №3; замок-"молния", длиной 10 см.

Резинка: 2 лицевые, 2 изнаночные.

Кайма: 1-й - 4-й ряды — лицевая гладь;

5-й ряд — повторять * 2 вместе лицевой, накид *;

6-й - 10-й ряды — лицевая гладь.

Основной узор: нечетное количество петель + 2 кромочные.

1-й - 2-й ряды — лицевые петли (платочная вязка);

3-й ряд — 1 изн., * 1 лиц., 1 изн.* , повторять от * до *;

4-й ряд — 1 лиц., * 1 изн.* , 1 лиц.* , повторять от * до *.

Повторять 1-й - 4-й ряды.

Лицевая гладь: стр. 7.

Плотность вязания: 24 п. x 30 р. = 10 x 10 см.

Спинка: набрать 86 п. нитью натурального цвета и вязать кайму, затем 26 рядов узором "кролики" по схеме 23.2. Прибавить 1 п. скрещенной из протяжки и продолжить вязание основным узором. На высоте 37 см от начала для разреза горловины закрыть среднюю петлю и далее обе стороны закончить раздельно. На высоте 7 см от начала разреза для закругления закрыть в каждом 2-м ряду 1 раз 14 п., 1 раз 3 п. и 1 раз 2 п. На высоте 47 см от начала закрыть 24 петли плеча.

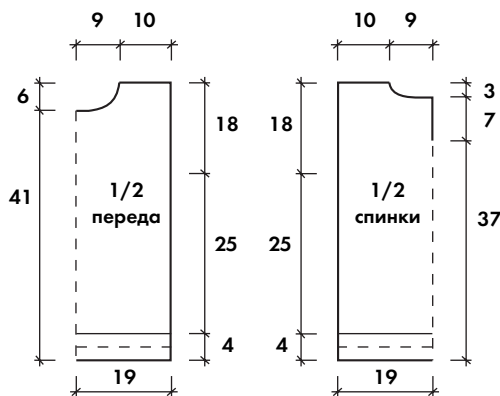

Перед: аналогично спинке, но для выреза горловины на высоте 41 см от начала закрыть средние 13 п. и далее обе стороны закончить раздельно. Для закругления закрыть в каждом 2-м ряду 1 раз 4 п., 2 раза по 3 п., 1 раз 2 п. и 1 раз 1 п. На высоте 47 см от начала закрыть оставшиеся 24 петли плеча.

Рукав: набрать 50 п. нитью натурального цвета и вязать по описанию спинки. Для скосов прибавить с обеих сторон по 1 п. в каждом 6-м ряду 15 раз (=81 п.), включая их в узор. На высоте 38 см от начала закрыть все петли.

Сборка: выполнить плечевые швы. По краю выреза горловины для воротника набрать сиреневой нитью 103 п. и вязать 5 рядов лицевой гладью, при этом в 5-м ряду равномерно убавить 18 п. (= 85 п.), связать 8 рядов узором по схеме 23.1, затем выполнить 4 ряда лицевой глади сиреневой нитью и 10 рядов каймы. Выполнить боковые швы и швы рукавов. Воротник сложить по ажурному краю каймы на изнаночную сторону и пришить. Аналогично выполнить подгиб по всем краям изделия. В разрез спинки вшить замок-"молнию".



Схема 23.1

- 1,▲ — натуральный
- 2 — серый
- 1 — сиреневый
- о — зеленый



Схема 23.2

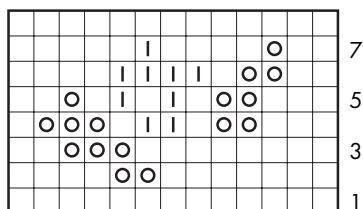

Модель 24

Жилет с аппликацией

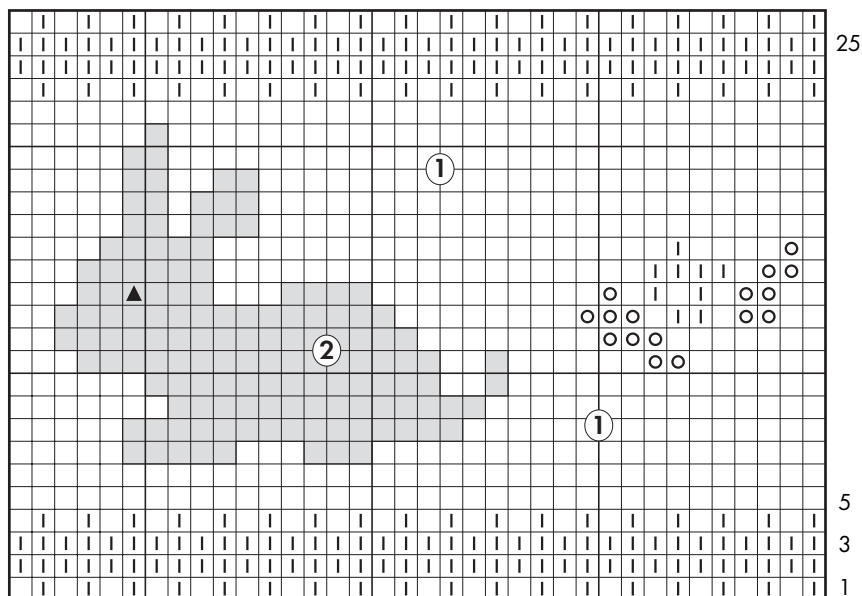
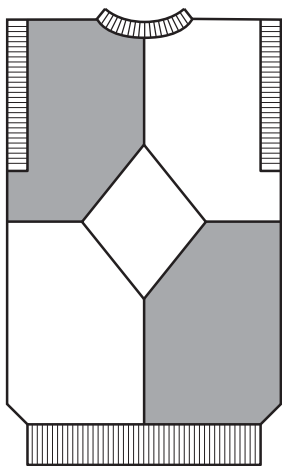
размер 128

Вам потребуется: по 70 г пряжи салатного и фиолетового и 50 г зеленого цвета (50% мохер, 50% акрил); спицы №2 и 2,5; круговые спицы №2; крючок №3.

Резинка: 1 лицевая, 1 изнаночная.

Лицевая гладь: см. стр. 7.

Плотность вязания: 22 п. x 27 р. = 10 x 10 см.

Спинка: на спицы №2 набрать 53 п. зеленой нитью и вязать 6 см резинкой, при этом в последнем изнаночном ряду равномерно прибавить 17 п., набирая их скрещенными из протяжек (= 70 п.). Продолжить лицевой гладью в следующей последовательности: 35 п. салатной нитью, 35 п. фиолетового цвета. При смене цвета нити перекрещивать по изнаночной стороне. Через 20,5 см поменять цвета нитей местами. На высоте 45 см от начала для выреза горловины закрыть средние 22 п. и затем обе стороны вязать отдельно. Для закругления закрыть в каждом 2-м ряду 1 раз 3 п. и 1 раз 2 п. На высоте 47 см от начала закрыть оставшиеся 19 петель.

Перед: аналогично спинке, но на высоте 8 см от резинки выполнить рисунок ромба, замещая цветные нити справа и слева зеленой нитью в порядке, указанном на схеме 24, где указана четвертая часть ромба и 1 клетка = 1 ряд, 1 петля. Остальные стороны ромба выполняются по аналогии, при этом от середины ромба цвета нитей заменяются в обратном порядке. Для выреза горловины на высоте 45 см от начала закрыть средние 16 п. и далее обе стороны закончить раздельно. Для закругления закрыть в каждом 2-м

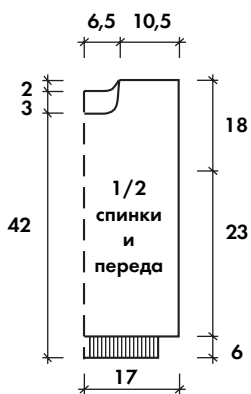

ряду 1 раз 3 п., 2 раза по 2 п. и 1 раз 1 п. На высоте 47 см от начала закрыть оставшиеся 19 петель плеча.

Сборка: выполнить плечевые швы. По краю выреза горловины для бейки набрать на круговые спицы нитью зеленого цвета 84 п. и вязать 7 см резинкой, сложить бейку пополам, петли прикеттлывать к горловине. Выполнить зеленой нитью декоративные швы по границе смены цветов и по краю ромба. Пришить аппликацию. Выполнить боковые швы. Проймы обвязать крючком столбиками б/н.



Схема 24

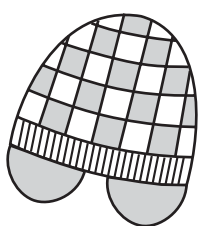

Модель 25

Шапочка с ушками на ребенка 3-4 лет

Вам потребуется: по 30 г пряжи желтого, синего и красного цвета и 60 г зеленого цвета (70% мохер, 30% шерсть); спицы №2,5; крючок №3.

Резинка: 1 лицевая, 1 изнаночная.

Лицевая гладь: см. стр. 7.

Плотность вязания: 22 п. x 23 р. = 10 x 10 см.

Выполнение работы: набрать 110 п. зеленой нитью и вязать 6 см резинкой и 1 ряд изнаночной глади для подгиба, продолжить лицевой гладью и вязать 6 см зеленой нитью, а затем выполнять квадратики по схеме 25, перекрещивая нити при смене цвета по изнаночной стороне. На высоте 22 см от резинки связать зеленой нитью и выполнять убавления петель: разделить петли на 10 частей и закрывать в конце каждой части по 1 п. в каждом 2-м ряду. Последние петли стянуть рабочей нитью. Выполнить шов. Сложить отворот на лицевую сторону. Отступив от шва 5 см, набрать на спицы 21 п. и вязать для ушка 5 см резинкой, после чего

1	2	1	2	1
4	1	4	1	4
1	3	1	3	1
2	1	2	1	2
1	4	1	4	1
3	1	3	1	3

Схема 25

1 клетка =
4 ряда, 4 петли

- 1 — синий
- 2 — красный
- 3 — желтый
- 4 — зеленый

для скосов с обеих сторон закрыть в каждом 2-м ряду по 2 п. 3 раза и на высоте 9 см от начала все оставшиеся петли. Второе ушко связать аналогично на второй стороне. Выполнить 2 помпончика. Связать крючком две веревочки для помпонов и две веревочки для завязок. Пришить завязки к ушкам, помпоны прикрепить веревочками к шапочке.

Модель 26 Курточка с кожаными вставками

размер 110-116

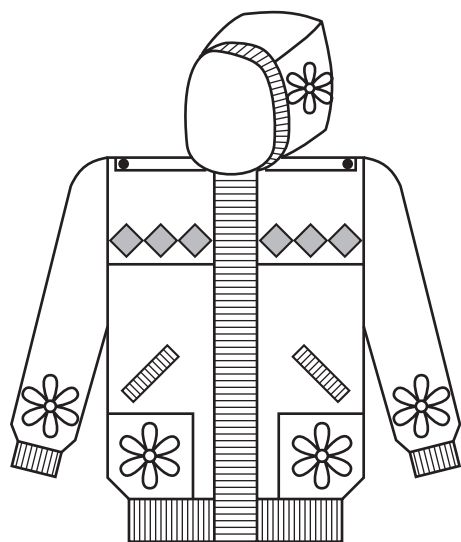

Вам потребуется: 300 г пряжи черного и 70 г бордового цвета и 200 г пряжи серого цвета для подкладки (п/шерсть); спицы №3; круговые спицы №3; кожа черного цвета; 7 пуговиц.

Резинка: 1 лицевая, 1 изнаночная.

Лицевая гладь: см. стр. 7.

“Жемчужный” узор: 1 ряд — 1 лицевая, 1 изнаночная; 2-й и все четные — по рисунку; 3-й ряд — 1 изнаночная, 1 лицевая. Повторять с 1-го ряда.

Плотность вязания: 29 п. x 34 р. = 10 x 10 см.

Детали спинки и полочек состоят из трех частей: нижней и верхней вязанных и средней — вставка из кожи. Детали из кожи вырезать по выкройке. На деталях полочек выполнить разрезы для карманов.

Спинка: Для выполнения нижней части на спицы набрать 77 п. черной нитью и вязать 6 рядов резинкой, затем 2 ряда бордовой нитью и снова 6 рядов — черной, при этом в последнем изнаночном ряду равномерно прибавить 10 п., набирая их скрещенными из протяжек между петлями (= 87 п.). Связать 4 ряда лицевой глади и продолжить узором по схеме 26.1. По окончании раппорта узора в высоту связать 4 ряда лицевой глади черной нитью и закрыть петли. Для верхней части набрать на спицы 71 п. черной нитью и вязать лицевой гладью 6 рядов, продолжить лицевой гладью, выполняя узор по схеме 26.2, затем вязать черной нитью и через 4 ряда для выреза горловины закрыть средние 19 п. и далее обе стороны закончить раздельно. Для закругления закрыть в каждом 2-м ряду 2 раза по 3 п. На высоте 7 см от начала закрыть оставшиеся 20 п. плеча.

Правая полочка: для выполнения нижней части на спицы набрать 35 п. черной нитью и вязать 6 рядов резинкой, затем 2 ряда бордовой нитью и снова 6 рядов — черной, при этом в последнем изнаночном ряду прибавить 1 п. скрещенной из протяжки между петлями (= 36 п.). Связать 4 ряда лицевой глади и продолжить узором по схеме 26.1, начиная с 7-й петли схемы. По окончании раппорта узора в высоту связать 4 ряда лицевой глади черной нитью и закрыть петли. Для верхней части набрать на спицы 28 п. черной нитью и вязать лицевой гладью 6 рядов, продолжить лицевой гладью, выполняя узор по схеме 26.2, затем вязать черной нитью до конца

детали. Для выреза горловины через 4 ряда от начала закрыть с внутренней стороны 3 п. и далее для закругления закрыть в каждом 2-м ряду 2 раза по 2 п. и 1 раз 1 п. На высоте 7 см от начала закрыть оставшиеся 20 п. плеча.

Левую полочку вязать в зеркальном отражении.

Рукав: на спицы набрать 37 п. черной нитью и вязать резинкой по описанию спинки, при этом в последнем изнаночном ряду равномерно прибавить 28 п., набирая их скрещенными из протяжек между петлями (= 65 п.). Продолжить лицевой гладью и через 4 ряда выполнить узор по схеме 26.1, связать 4 ряда лицевой глади и продолжить “жемчужным” узором. Для скосов прибавить с обеих сторон по 1 п. в каждом 6-м ряду 16 раз (= 97 п.). На высоте 20 см от начала на средних 20 петлях вязать квадратик лицевой глади. На высоте 30 см от начала закрыть с обеих сторон в каждом 2-м ряду по 7 п. и в следующем ряду закрыть все петли.

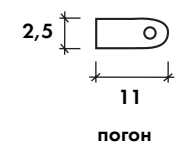
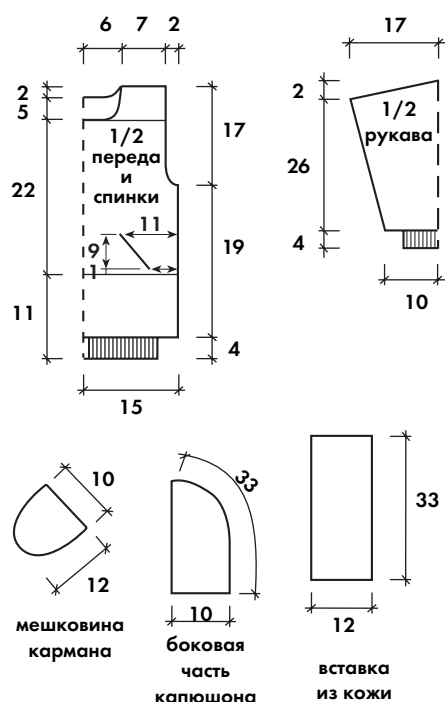

погон

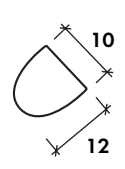

мешковина кармана

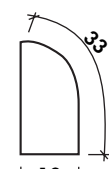

боковая часть капюшона

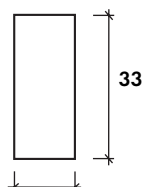

вставка из кожи

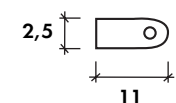

погон

ном отражении. Для планки капюшона набрать 81 п. и вязать резинкой 4 ряда черной нитью, 2 ряда бордовой нитью и снова черной нитью 14 рядов, далее продолжить серой нитью и вязать 20 см подкладки капюшона лицевой гладью. Пришить планку по лицевой стороне капюшона и выполнить шов подкладки.

Карман (2 дет.): для планки на спицы набрать 22 п. черной нитью и вязать 4 ряда черной нитью "жемчужным" узором, 2 ряда бордовой нитью лицевой гладью и снова 4 ряда черной нитью "жемчужным" узором, закрыть петли. Пришить планки к разрезам карманов. Вырезать 2 детали мешковины из плотной ткани (или связать из серой пряжи полоски лицевой глади), сшить их по боковым краям и низу и пришить к разрезу по изнаночной стороне полочек.

Сборка: выполнить все швы, соединяющие детали между собой. На стыках кожаных и вязанных частей выполнить декоративные швы бордовой нитью. Аналогичный декор выполнить на границе узоров на рукавах. В квадратик лицевой глади рукавов пришить аппликацию игрушечных фигурок. Вырезать из кожи погоны, обметать по краю черной нитью и пришить по плечам курточки. Набрать для планки на спицы 11 п. черной нитью и вязать резинкой 33 см, петли закрыть. На левой планке выполнить отверстия ля пуговиц, закрывая 3 средние петли в одном ряду и набирая их в следующем. Пришить планки к полочкам. Пришить капюшон по краю выреза горловины. Для подкладки по краю резинки с изнаночной стороны набрать черной нитью 145 п. и вязать резинкой 4 см, равномерно прибавить 15 п. и продолжить серой пряжей и вязать лицевой гладью 19 см, после чего разделить работу на полочки и спинку: 35 п. полочки, 10 п. закрыть, 72 п. спинки, 10 п. закрыть, 35 п. полочки. Далее вязать до выреза горловины, который выполнить по аналогии с основным вязанием. Для подкладки рукава набрать 37 п. черной нитью и вязать резинкой 4 см, продолжить серой пряжей, и вязать лицевой гладью. Прибавки и окат выполнять по описанию рукава. Выполнить швы подкладки и пришить ее с изнаночной стороны. Пришить пуговицы на планке и по одной на погоны.



Схема 26.1



○ — бордовый
□ — черный

Схема 26.2

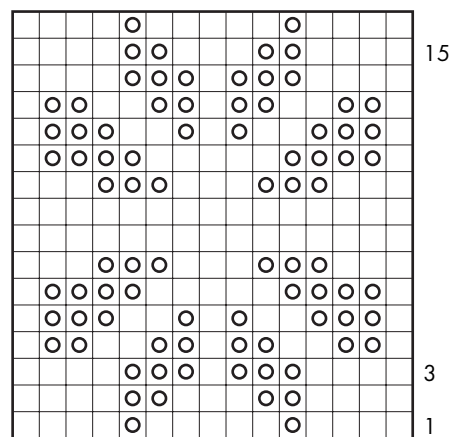
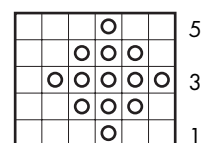
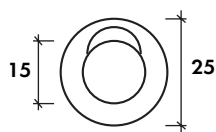

Модель 27

Берет (на ребенка 3-4 лет) и шарф

Вам потребуется: 100 г пряжи бирюзового цвета (шерсть) и 50 г пряжи голубого цвета (п/шерсть); спицы №2 и круговые спицы № 2; большая пуговица.

Резинка: 1 лицевая, 1 изнаночная.

Лицевая гладь: см. стр. 7.

Основной узор: 1-й ряд — *1 изн., 1 п. снять, нить перед работой, повторять от*.

2-й ряд — 1 лиц., снятую петлю вязать изнаночной. 3-й - 6-й ряды — лицевая гладь.

Повторять с 1-го ряда.

Узор "путанка": попеременно 1 лицевая, 1 изнаночная; в каждом следующем ряду над лицевой вязать изнаночную, над изнаночной — лицевую.

Выполнение работы: набрать 96 п. и вязать 4 ряда лицевой глади, далее основным узором, который повторить в высоту 8 раз (= 48 рядов). Далее вместо первого ряда вязать по 2 п. вместе изнаночной; 2-й ряд — 1 лиц., 1 изн.; 3-й - 6-й ряды лицевая гладь. Затем связать 6 рядов по описанию основного узора. Следующие 3 ряда провязать все петли как 2 вместе изнаночной. Оставшиеся петли стянуть рабочей нитью. Для козырька вырезать из плотной ткани деталь в виде дольки (рис. А), можно использовать козырек от старой кепки. Обвязать его голубой нитью узором "путанка", пришить к берету. От одного до другого края козырька набрать на круговые спицы по краю берета 72 п. голубой нитью и вязать резинкой 7 см, сложить пополам и прикеттлевать. Короткие края присборить и пришить с закруглением к краю козырька. Обвязать пуговицу голубой нитью узором "путанка" и пришить к макушке.

Шарф. Размер 12 x 83 см.

Выполнение работы: набрать 27 п. голубой нитью и вязать узором "путанка". Петли закрыть.

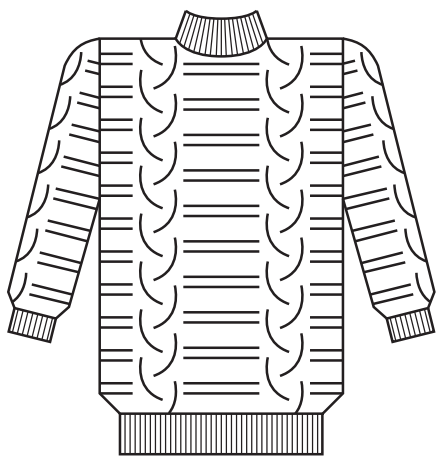

Модель 28

Свитер
размер 98

Вам потребуется: 450 г пряжи (100% акрил для детских вещей; 50 г/165 м); спицы №2,5 и 3,5; круговые спицы № 2,5.

Резинка: 1 лицевая, 1 изнаночная.

Лицевая гладь: см. стр. 7.

Изнаночная гладь: см. стр. 7.

Узор "полоса": чередовать 4 ряда изнаночной глади, 4 ряда лицевой глади.

Плотность вязания "косы" (схема 28): 16 п. x 17 р. = 5 x 5 см.

Плотность вязания "полосы": 20 п. x 34 р. = 10 x 10 см.

Спинка (перед): на спицы №2,5 набрать 81 п. и вязать 6 см резинкой (=20 рядов), при этом в последнем изнаночном ряду равномерно прибавить 1 п. скрещенной из протяжки между петлями (= 82 п.). Продолжить спицами №3,5 в следующей последовательности: 1 кром., * 16 п. "полосы", 16 п. узором по схеме 28, от* повторить 2 раза, 16 п. "полосы", 1 кром. На высоте 26 см от начала для пройм закрыть с обеих сторон по 5 п. и далее в каждом 2-м ряду 2 раза по 2 п. и 1 раз 1 п. На высоте 38 см от начала закрыть с обеих сторон для плеч по 22 п., а 18 средних петель снять на круговые спицы.

Рукав с погоном: на спицы №2,5 набрать 39 п. и вязать 6 см резинкой, при этом в последнем изнаночном ряду равномерно прибавить 1 п. скрещенной из протяжки между петлями (= 40 п.). Продолжить узором спицами №3,5 в следующей последовательности: 1 кром., 11 п. "полосы", 16 п. узором по схеме 28, 11 п. "полосы", 1 кром. Для скосов рукава прибавить с обеих сторон по 1 п. в каждом 4-м ряду 17 раз (= 74 п.). Прибавляемые петли включить в узор "полоса". Для оката на высоте 32 см от начала закрыть с обеих сторон по 5 п. и далее в каждом 2-м ряду 6 раз по 3 п. и 1 раз 4 п. Далее на средних 20 петлях вязать в следующем порядке: 1 кром., 1 изн., 16 п. узора по схеме 28, 1 изн., 1 кром. На высоте 44,5 см от начала снять петли на круговые спицы, поместив их между передом и спинкой.

Второй рукав выполнить аналогично.

Сборка: выполнить все швы: боковые, швы рукавов, шов между погоном рукава и плечом переда и спинки. На снятых петлях выреза горловины (спинка, рукав, перед, рукав) на круговых спицах вязать воротник, при этом в первом ряду провязывать последнюю петлю каждой детали с первой петлей следующей вместе одной петлей (= 72 п.), затем вязать 12 см резинкой. Петли закрыть, не стягивая (для этого можно воспользоваться спицами на 1 размер больше, провязав ими последний ряд).

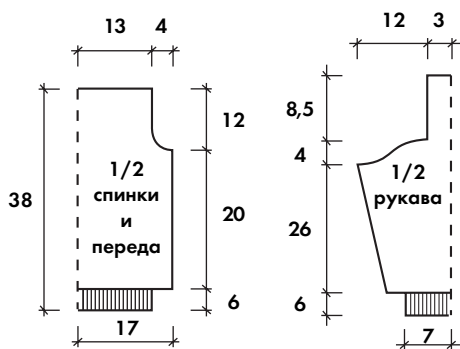

рон по 1 п. в каждом 4-м ряду 17 раз (= 74 п.). Прибавляемые петли включить в узор "полоса". Для оката на высоте 32 см от начала закрыть с обеих сторон по 5 п. и далее в каждом 2-м ряду 6 раз по 3 п. и 1 раз 4 п. Далее на



Схема 28

+ — лицевая (по изн. стороне — изнаночная)
 + + + + | + + + + — снять 4 петли, оставить за работой, 4 следующие провязать лицевыми, затем снятые петли лицевыми
 + + + + | + + + + — снять 4 петли, оставить перед работой, 4 следующие провязать лицевыми, затем снятые петли лицевыми

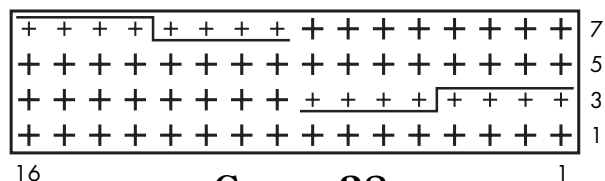
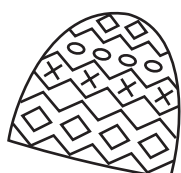

Модель 29

Шапочка с "жаккардовым" узором
размер 52-54

Вам потребуется: 120 г разноцветной пряжи (п/шерсть); спицы №2,5.

Лицевая гладь: см. стр. 7.

Плотность вязания: 29 п. x 33 р. = 10 x 10 см.

Выполнение работы: набрать 146 п. (число петель, кратное 12 + 2 кром.) и вязать 2 см однотонной нитью для подгиба вовнутрь, а затем 20 см узором по схеме 29. Шапочку можно связать на круговых спицах, набрав 144 п. По окончании петли провязать попарно и стянуть рабочей нитью. Отворот загнуть вовнутрь и пришить свободно. Для утепления шапочки можно выполнить внутреннюю часть: набрав петли по краю отворота шапочки и провязать ее однотонной нитью лицевой гладью. Если шапочка вязалась на прямых спицах, выполнить боковой шов, а потом стянуть внутреннюю часть шапочки, закрепить нить.

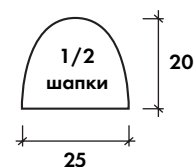

Модель 30 Пуловер с застёжкой "поло" размер 98-110

Вам потребуется: 300 г серой и 30 г красной (более толстой) пряжи (домашняя шерсть); спицы №2,5; круговые спицы №2,5; 2 маленькие пуговицы.

Резинка: 1 лицевая, 1 изнаночная.

Лицевая гладь: см. стр. 7.

Изнаночная гладь: см. стр.7.

Плотность вязания: 21 п. x 32 р. = 10 x 10 см.

Спинка: набрать 75 п. и вязать резинкой 6 рядов серой нитью, 2 ряда красной нитью и снова 6 рядов серой нитью. Продолжить вязание в следующей последовательности: 24 ряда серой нитью лицевой гладью и 2 ряда красной нитью изнаночной гладью. На высоте 42 см от начала для выреза горловины закрыть средние 11 п. и затем обе стороны вязать отдельно. Для закругления закрыть в каждом 2-м ряду 1 раз 3 п. и 1 раз 2 п. На высоте 44 см от начала закрыть оставшиеся 27 петель плеча.

Перед: аналогично спинке, но для разреза "поло" на высоте 29 см от начала работу разделить (левая сторона = 35 п., правая = 40 п.) и далее обе стороны закончить отдельно. Для закругления на высоте 10 см (= 30 рядов) от начала разреза закрыть на правой стороне 5 п. и далее в каждом 2-м ряду 1 раз 3 п., 1 раза 2 п. и 3 раза по 1 п.; на левой стороне закрыть в каждом 2-м ряду 1 раз 3 п., 1 раза 2 п. и 3 раза по 1 п. На высоте 44 см от начала закрыть оставшиеся 27 петель. По краю левой стороны для планки набрать 22 п. и провязать 8 рядов резинкой, выполнив 2 отверстия для пуговицы. Петли закрыть. Для отверстия провязать в 5-м ряду — 2 вместе лицевой, 1 накид; в 6-м ряду вязать по рисунку резинки. Первое отверстие расположить на расстоянии 2 см от начала разреза, второе с интервалом 6 см. Кроткий край планки пришить к переду.

Рукав: набрать 39 п. и вязать по описанию спинки. Для скосов прибавить с обеих сторон по 1 п. попеременно в каждом 2-м и 4-м ряду 20 раз (= 79 п.). На высоте 24 см от начала закрыть все петли.

Сборка: выполнить плечевые швы. По краю выреза горловины для бейки набрать на круговые спицы 95 п. и вязать 6 см резинкой, петли закрыть. Выполнить боковые швы и швы рукавов. Пришить пуговицы.



Схема 29

Обозначение цветов к сх. 29:

- | | |
|---------------|---------------|
| x — красный | v — бирюзовый |
| + — салатовый | ● — желтый |
| l — малиновый | o — белый |
| □ — оранжевый | - — голубой |

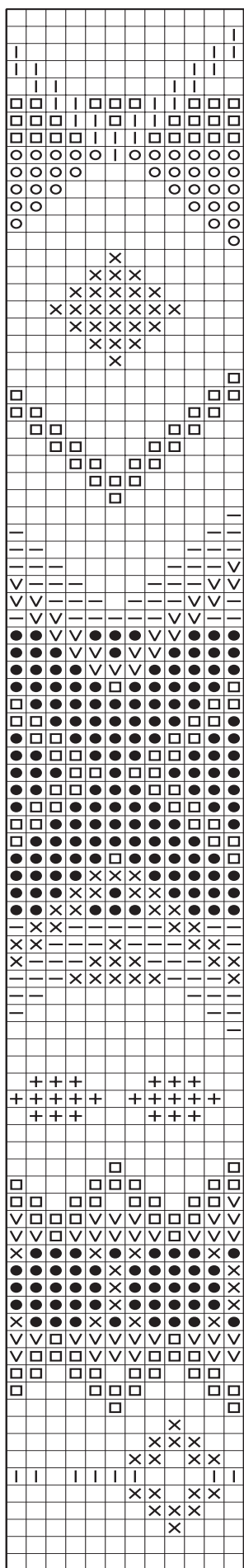
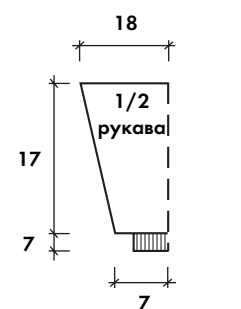
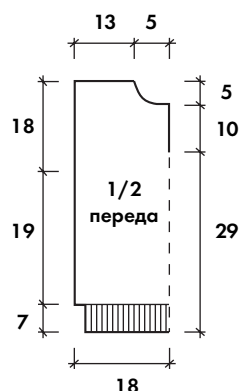
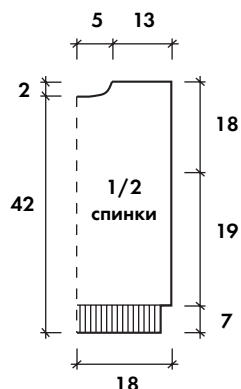
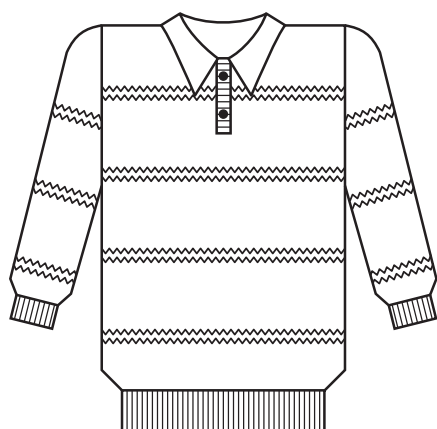
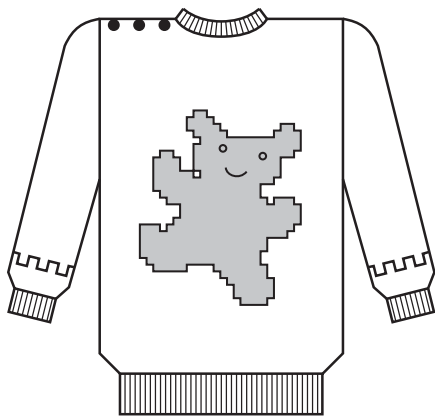

Модель 31

Свитер с рисунком “медвежонок”

размер 74-80

Вам потребуется: 200 г пряжи бежевого цвета и немного коричневой пряжи (ангора); спицы №2,5 и 3; круговые спицы №2,5; 3 маленькие пуговицы.

Резинка: 1 лицевая, 1 изнаночная.

Лицевая гладь: см. стр. 7.

Рисунок “медвежонок” (схема 31.1): 1 клетка = 1 петля, 2 ряда.

Плотность вязания: 21 п. x 30 р. = 10 x 10 см.

Спинка: на спицы №2,5 набрать бежевой нитью 57 п. и вязать 4 см резинкой, при этом в последнем изнаночном ряду равномерно прибавить 6 п., набирая их скрещенными из протяжек между петлями (= 63 п.). Продолжить спицами №3 лицевой гладью. На высоте 29 см от начала закрыть с левой стороны 46 п. На оставшихся 17 п. вязать 2 см резинкой, петли закрыть.

Перед: аналогично спинке, но через 2 ряда от резинки на средних 24 петлях (с 20-й по 43-ю) выполнять рисунок схемы 31.1. Для выреза горловины на высоте 25 см от начала закрыть средние 21 п. и далее обе стороны закончить отдельно, для закругления закрыть с внутреннего края в каждом 2-м ряду 1 раз 2 п. и 2 раза по 1 п. На высоте 29 см от начала закрыть 17 петель левого плеча. Для правого плеча на высоте 27 см от начала вязать резинкой, при этом в 5-м ряду выполнить 2 от-

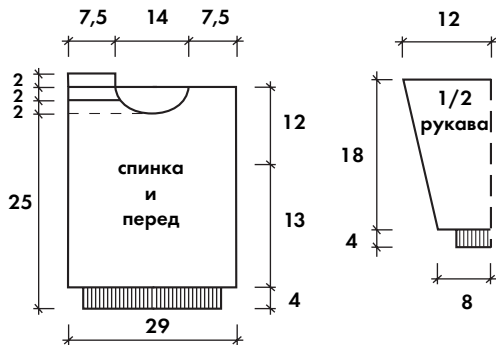

верстия для пуговицы. Для отверстия провязать *2 вместе лицевой, 1 накид*, в 6-м ряду вязать по рисунку резинки. На высоте 31 см от начала петли правого плеча закрыть. Глазки и ротик медвежонка вышить.

Рукав: на спицы №2,5 набрать бежевой нитью 33 п. и вязать 4 см резинкой, при этом в последнем изнаночном ряду равномерно прибавить 11 п., набирая их скрещенными из протяжек между петлями (= 44 п.). Продолжить лицевой гладью спицами №3 и через 6 рядов связать узор по схеме 31.2. Далее до конца вязать лицевой гладью бежевой нитью. Для скосов прибавить с обеих сторон по 1 п. в каждом 10-м ряду 4 раза (= 52 п.). На высоте 22 см от начала закрыть все петли.

Второй рукав связать аналогично правому.

Сборка: выполнить левый плечевой шов. По краю выреза горловины, включая короткие стороны планок набрать для бейки на круговые спицы 75 п. и вязать 2,5 см резинкой. Выполнить с переднего края одно отверстие для пуговицы (провязать 3-ю и 4-ю петли вместе с накидом). Петли закрыть по рисунку. Выполнить боковые швы и швы рукавов, при этом планки правого плеча наложить друг на друга и включить в шов рукава. Пришить пуговицы.



Схема 31.1



Схема 31.2

1, □ — бежевый

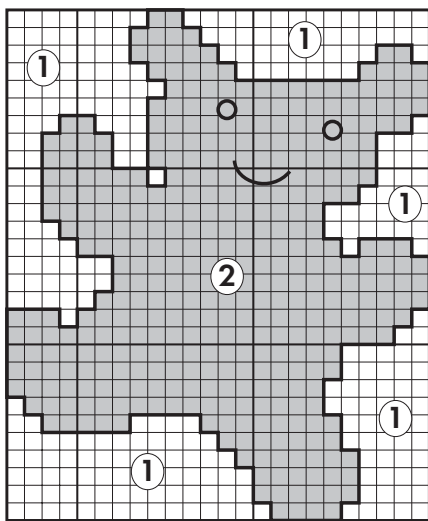
2, x — коричневый

Секреты мастерства

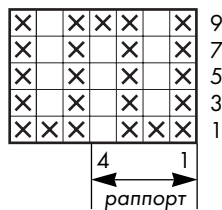
* Рачий шаг.

Выполняется крючком соответствующего номера. Используется в вязаных изделиях для отделки горловины, краев. Свое название получил из-за схоже-

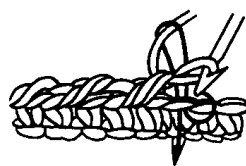

сти со способом перемещения раков, т. к. при его выполнении мы как будто пятимся назад.

Техника исполнения: столбики без накида вязать слева направо.

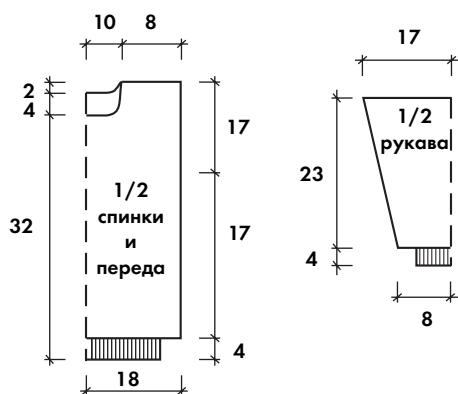
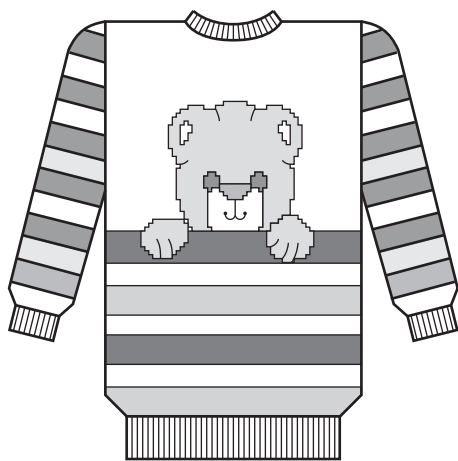

Модель 32

Пуловер с рисунком “мордочка медвежонка”

размер 104

Вам потребуется: 150 г пряжи красного, 100 г синего цвета и немного коричневой, зеленой, желтой, бирюзовой, каштановой, белой и черной пряжи (п/шерсть); спицы №2 и 2,5; круговые спицы №2.

Резинка: 1 лицевая, 1 изнаночная.

Лицевая гладь: см. стр. 7.

Последовательность полос: 4 ряда синего цвета,
4 ряда красного цвета, 4 ряда зеленого цвета,
4 ряда желтого цвета, 4 ряда бирюзового цвета.

Плотность вязания: 23 п. x 30 р. = 10 x 10 см.

Спинка: на спицы №2 набрать синей нитью 71 п. и вязать 4 см резинкой, при этом в последнем изнаночном ряду равномерно прибавить 11 п., набирая их скрещенными из протяжек между петлями (= 82 п.). Продолжить лицевой гладью спицами №2,5 и вязать 44 ряда, чередуя цвета пряжи в описанной последовательности, затем только красной нитью. На высоте 36 см от начала для выреза горловины закрыть средние 24 п. и далее обе стороны закончить отдельно, для закругления закрыть с внутреннего края в каждом 2-м ряду 1 раз 5 п. и 1 раз 4 п. На высоте 38 см от начала закрыть оставшиеся 20 петель плеча.

Перед: аналогично спинке, но через 32 ряда чередования полос на средних 50 петлях выполнять рисунок схемы 32. Для выреза горловины на высоте 32 см от начала закрыть средние 20 п. и далее обе стороны закончить отдельно, для закругления закрыть с внутреннего края в каждом 2-м ряду 2 раза по 3 п., 2 раза по 2 п. и 1 раз 1 п. На высоте 39,5 см от начала закрыть все петли плеча.

Рукав: набрать 37 п. синей нитью и вязать 4 см резинкой, при этом в последнем изнаночном ряду равномерно прибавить 13 п., набирая их скрещенными из протяжек между петлями (= 50 п.). Продолжить лицевой гладью и, связав 10 см синей нитью, чередовать цвета пряжи в описанной последовательности. Для скосов прибавить с обеих сторон по 1 п. попеременно в каждом 4-м и 6-м ряду 13 раз (= 76 п.). На высоте 27 см от начала закрыть все петли.

Второй рукав связать аналогично правому.

Сборка: выполнить плечевые швы. По краю выреза горловины набрать для бейки на круговые спицы 90 п. красной нитью и вязать резинкой 3 см. Петли закрыть по рисунку. Выполнить боковые швы и швы рукавов.



Схема 32

- | | |
|-----------------------|----------------|
| 1 — чередование полос | 4 — каштановый |
| 2 — коричневый | 5 — черный |
| 3 — красный | 6 — белый |

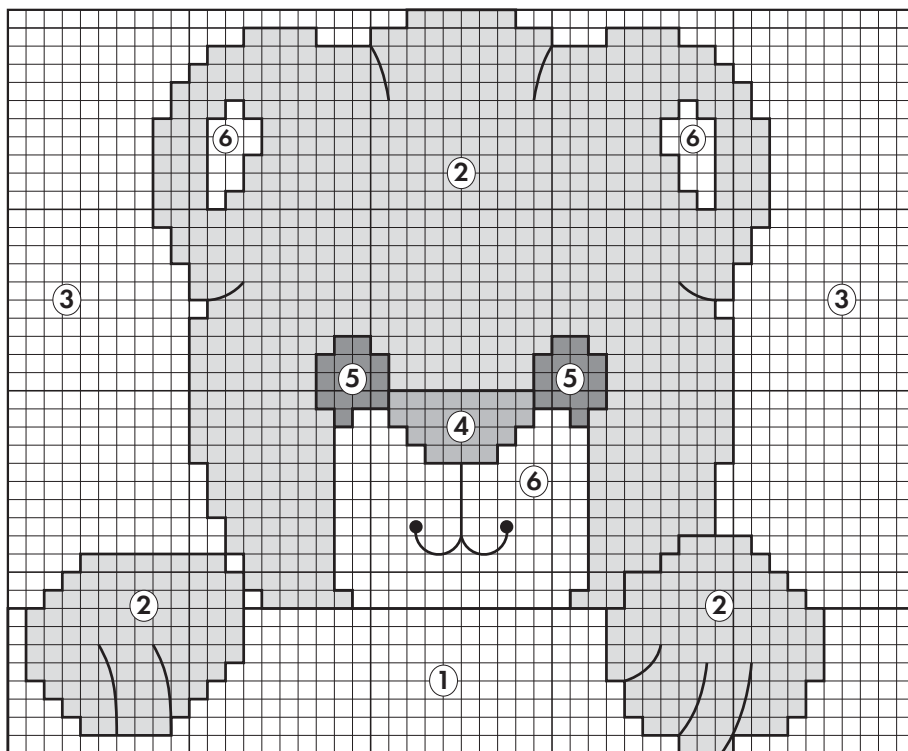

Модель 33

Пуловер с рисунком “медвежонок”

размер 86-92

Вам потребуется: 100 г белой пряжи (100% хлопок), 100 г коричневой, 20 г желтой, немного черной и красной; спицы №2,5; круговые спицы №2,5.

Резинка: 1 лицевая, 1 изнаночная. **Лицевая гладь:** см. стр. 7.

Плотность вязания: 22,5 п. x 30 р. = 10 x 10 см.

Спинка: набрать белой нитью 70 п. и вязать 2 см резинкой. Продолжить лицевой гладью, выполняя на средних петлях узор по схеме 33.2. На высоте 37 см от начала закрыть средние 22 п. и далее обе стороны закончить отдельно, для закругления закрыть с внутреннего края в каждом 2-м ряду 1 раз 3 п., 1 раз 2 п. и 1 раз 1 п. На высоте 39,5 см от начала закрыть оставшиеся 18 петель плеча.

Перед: аналогично спинке, но на средних петлях выполнять рисунок схемы 33.1. Для выреза горловины на высоте 30 см от начала закрыть средние 10 п. и далее обе стороны закончить отдельно, для закругления закрыть с внутреннего края в каждом 2-м ряду 2 раза по 3 п., 2 раза по 2 п. и 2 раза по 1 п. На высоте 39,5 см от начала закрыть все петли плеча.

Рукав: набрать 36 п. коричневой нитью и вязать 2 см резинкой, при этом в последнем изнаночном ряду равномерно прибавить 6 п., набирая их скрещенными из протяжек между петлями (= 42 п.). Продолжить лицевой гладью и, связав 2 ряда коричневой нитью чередовать цвета пряжи через каждые 6 рядов: белая, желтая, коричневая). Для скосов прибавить с обеих сторон по 1 п. попеременно в каждом 6-м ряду 9 раз (= 60 п.). На высоте 21,5 см от начала закрыть все петли.

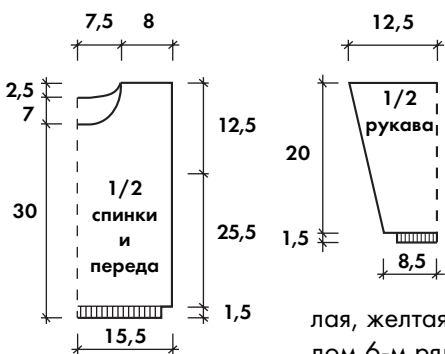

Второй рукав связать аналогично правому.

Сборка: вышить контуры лапок и хвоста, усы стебельчатым швом. Мелкие участки вышить по петлям. Выполнить плечевые швы. По краю выреза горловины набрать для бейки на круговые спицы 72 п. и вязать резинкой — 3 ряда белой, 1 ряд желтой и 3 ряда коричневой нитью. Петли закрыть по рисунку. Выполнить боковые швы и швы рукавов.

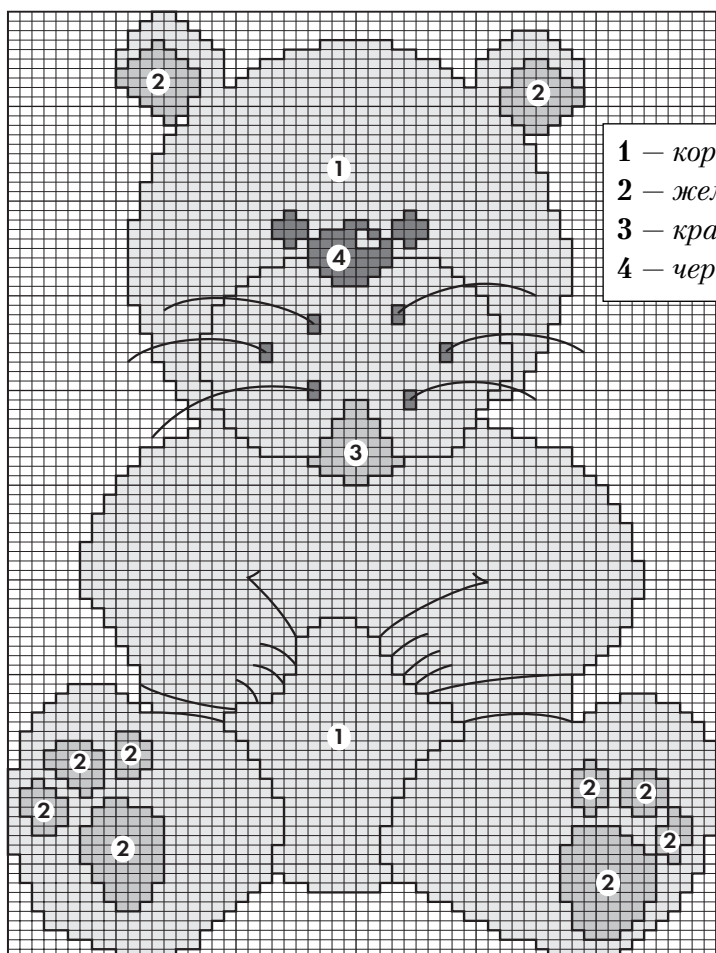

- 1 — коричневый
- 2 — желтый
- 3 — красный
- 4 — черный

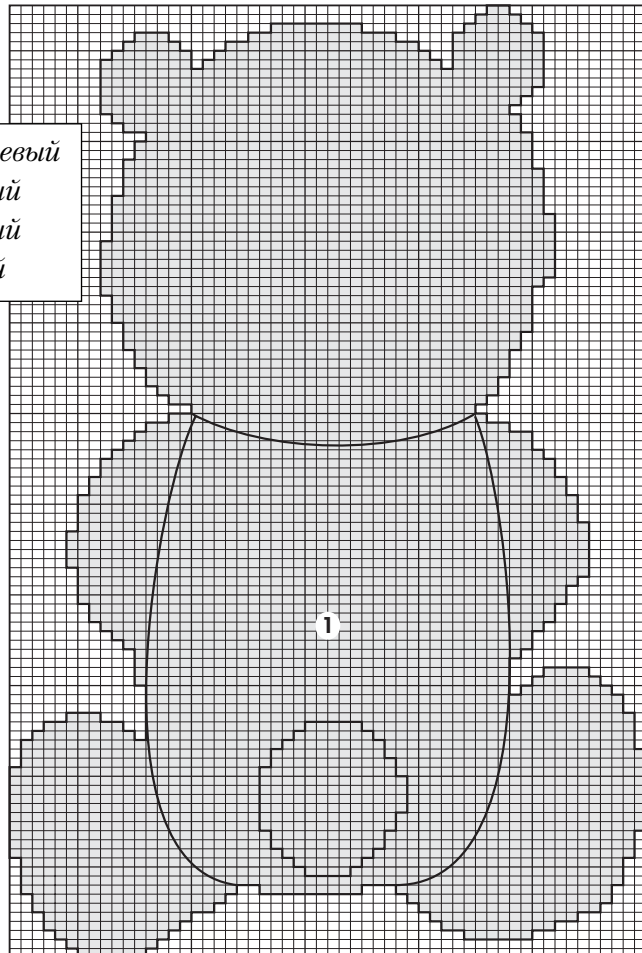



14

Своим названием
“Пьеро”

свитер обязан не только яркому красному цвету, но и стилизованным рюшам и двухслойному ажурному воротничку.



15

Объединяющим для костюма из жакета и юбки стал выпуклый узор из вертикальной гирлянды листьев. Шлевки на поясе юбки надежно удержат ремешок, цвет которого подбирается вместе с аксессуарами.



15



16

Меланжевую нить можно сделать самостоятельно из остатков разноцветной пряжи (или кусочков нитей одного цвета), добавляя при вязании к основной нити через определенные промежутки небольшой отрезок нити другого цвета. При вязании крючком эту операцию выполнять **наиболее удобно.**



17

Шляпы, шапочки, шали, шарфы.



20



19



19



21



18



21



22

Несложный жаккардовый узор в спокойных тонах — это классика, которая никогда не выходит из моды



23

В центре внимания — кайма с маленькими очаровательными кроликами.



25

24

Своей расцветкой жилетик напоминает кубик с разноцветными гранями,

поэтому ромбик в центре лучше всего украсить картинкой какой-нибудь игрушки. При желании можно использовать узор для вышивки и вывязать или вышить узор по лицевой глади.

Из остатков пряжи получится веселая шапочка в клетку.



26



27

26



29

28

Потрясающий свитер

с цельновязанными погонами рукавов (28). Выпуклые горизонтальных полос пересекают широкие вертикальные косы.

Пестрый жаккардовый узор чрезвычайно оживляет маленькую спортивную шапочку (29).



31

В пуловере для малыша важно учесть удобство пользования. Поэтому для расширения выреза горловины одно плечо не зашивается, а на нем выполняется застежка.



30

Узкие красные полосы делают детский пуловер (30) из домашней пряжи привлекательнее, поэтому их лучше выполнить более толстой нитью.



33



32

Веселая медвежья мордочка над цветными полосами — замечательный сюжет для яркого пуловера.



33

Если у медвежонка есть животик, то должна же быть и спинка (33).

В ЭТОМ НОМЕРЕ **Жюша** предлагает



с.8 с.9



с.10



с.10



с.12



с.13



с.14



с.15



с.15



с.17



с.18

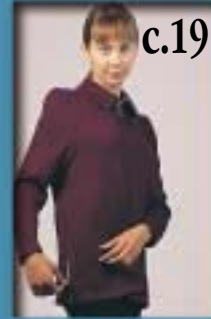

с.19



с.21



с.22



с.23



с.25



с.27



с.26



с.27



с.28



с.28



с.29



с.30



с.31



с.33



с.34



с.35



с.36



с.37



с.38

Подписку можно оформить на вашем почтовом отделении по каталогу подписных периодических изданий либо на домашний адрес, либо до востребования. В России – по каталогу агентства "Роспечать", в Беларуси – по каталогу "Белпочта". В странах – Украине, Молдове, Литве, Латвии, Кыргызстане, Казахстане, Таджикистане – по местным каталогам в разделе "Издания Республики Беларусь".

