

# Жюльетта

1 / 2 0 0 3

ДЛЯ ТЕХ,  
КТО ВЯЖЕТ

Любителям вязания  
на спицах и крючком

+1 модель  
для машинного  
вязания!

Издается с 1993 года.

Выходит 6 раз в год

Учредитель:  
УП "БОНТОН".

Юридический адрес:  
220012, г. Минск,  
ул. Чернышевского,  
10а, к. 323;

регистрационный номер:

№942 от 5.10.2000 г.,

выдан Государственным

комитетом РБ по печати.

Бумага – мелованная .

Подписано в печать

15.01.2003 г.

Формат – 60x84 1/8.

Объем 6 п. л.

Тираж экз.

Заказ .

Республиканское унитарное

предприятие "Издательство

"Белорусский дом печати",

220013, г. Минск,

пр. Ф. Скорины, 79.

Над номером работали:

Директор:

С. Добровольский

Главный редактор:

Т. Марочкина

Арт-директор:

А. Ключников

Модели выполнены:

А. Загорская (3, 6, 7, 9), В. Федорова (5),

Р. Хурса (4, 15, 16, 18, 21-23),

Т. Марочкина (1, 10-12), О. Наумчик (13),

Е. Шибалева (8, 17), В. Гелих (14),

Р. Деорникова (19, 24-27),

В. Даниленко (20), Т. Базовкина (28).

Компьютерная верстка:

О. Наумчик

Фото: ФА "ВИС"

В. Сибриков, В. Картуль,

А. Павлюць

Ваши отзывы и пожелания

направляйте по адресу:

РБ, 220049, Минск, а/я 91, "Ксюша".

© "БОНТОН", 2003

Перепечатка, копирование или

воспроизведение любым образом мате-

риалов журнала полностью или частич-

но, для последующего коммерческого

использования возможны только с

официального разрешения редакции.

Для оптовых покупателей

и рекламодателей:

тел. в Минске: 285-69-43.

По вопросам оптово-розничной

реализации в России и Украине

обращайтесь:

г. Москва, 109316,

ул. Сосинская, 43

(ст. м. "Волгоградский пр-т")

тел. (095) 276-06-01.

000 "Мода и рукоделие"



**ВМЕСТЕ С ЭТИМ ЖУРНАЛОМ ВЫШЛИ В СВЕТ:**

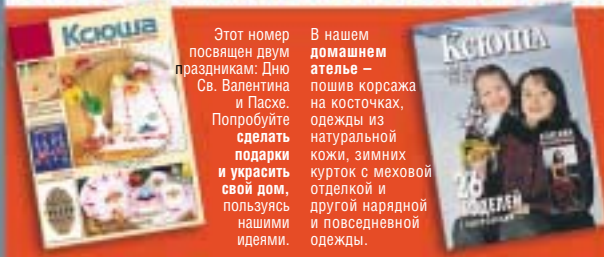

**КСЮША. ДЛЯ ЛЮБИТЕЛЕЙ РУКОДЕЛИЯ**  
подписной индекс **74942**

**КСЮША. ДЛЯ ТЕХ, КТО ШЬЕТ**  
подписной индекс **74946**

**СПРАШИВАЙТЕ В КИОСКАХ "СОЮЗПЕЧАТИ" И У РАСПРОСТРАНТЕЛЕЙ!**



1

Крой рукава "летучая мышь" – это синтез пончо и пуловера. По своему очарованию напоминает шаль, но в отличие от нее не ограничивает свободы движений.



2



3

Великолепная гирлянда каймы на прозрачной строгой клетке – **ИЗЫСКАННОЕ украшение**, определившее кардиган в разряд неординарных моделей.

Мерцание белого на черном достигается с помощью вытянутой петли на фоне изнаночной глади. Слегка укороченная длина пуловера и рукавов продиктованы динамичностью молодежного стиля.

Простота узора, выполненного крючком, только подчеркивает **ИЗЫСКАННОСТЬ** приталенного пуловера (5) с американскими проймами. Единственное дополнение – воротник-хомут – необычайно гармоничен.



Пуловер с эффектным декором кокетки, связанной отдельно в виде полосы и перекрещенной по середине, как бант. В ромбовидный вырез перед вставлено кружево, которое можно выполнить самостоятельно на основе сетчатой ткани в ирландской технике.

Планками легкого ажурного жакета (6) послужили зигзагообразные петли, имитирующие шнуровку с завязками.





10

Строгость углового выреза и рукава с погоном, свойственных для классических моделей, смягчает рисунок с замысловатым переплетением вертикальных полос.



Ажурный кардиган из экологической льняной пряжи, серебристый цвет которого достигается смешением очень тонких белой, серой и черной нитей.

11



8



9

**Воздушность**  
свободного пуловера не только в сквозном ажуре, но и в филигранности рисунка, и в крае со стекающим скосом и широкими рукавами.

Облику романтичности и женственности модель (8) обязана ожерелью из розочек.



7

Модель (7) – для виртуозов: асимметричный вырез горловины полностью гармонирует с угловым скосом по низу нарядного пуловера, окаймленного великолепной кружевной полосой.

Автор моделей: Алла Загорская



12

Короткая курточка – спенсер – названа по имени английского лорда, который по слухам отрезал фалды фрака, подгоревшие у камина.

## Спенсер

великолепно вписывается в современную джинсовую моду.



Рельефный узор не только украсил приталенный жакет с отложным воротничком, но и послужил основой фигурной кокетки и планок.

13



Для вязания на машине “Нева”.

14

Небольшое дополнение – пояс с помпонами – придало гладковязанному гольфу совершенно другой характер.

ЖУРНАЛЫ “КЮША” РЕКОМЕНДУЮТ:

### На досуге

НАБОРЫ ДЛЯ ВЫШИВАНИЯ КРЕСТОМ

В КОМПЛЕКТ ВХОДИТ: канва, нитки, схема, игла, пособие по вышиванию крестом

РАЗМЕР ГОТОВОЙ ВЫШИВКИ 12X15 CM.

## *Уважаемые любители вязания!*

*Этот номер предлагает вам разнообразие вариантов вязаных моделей.*

*Классика в современной обработке может получить такое же актуальное звучание, как и супермодные новинки. Так как весна обещает только теплые деньки,*

*жакеты, жилеты и кардиганы пока будут занимать ведущие позиции.*

*Поэтому им уделено больше внимания, не забывая при этом, что вязаная модель может и должна быть не только теплой, но и красивой.*

*Желаем успеха!*

*Ваша "Ксюша".*

### **ИЩИТЕ НА СТРАНИЦАХ ЖУРНАЛА:**

Закрытие петель с помощью иглы .....	— 12
Плечевой шов .....	— 26
Кеттельный шов .....	— 27
Зацеп .....	— 29
Переплетение нитей .....	— 32
Рачий шаг .....	— 34

### **Только для граждан и организаций Республики Беларусь!**

#### **Предлагаем Вашему вниманию наборы для вышивания крестом.**

Наборы очень удобны как для индивидуального обучения, так и для групповых занятий в школах, кружках по рукоделию и т. д.

Пришлите заявку в свободной форме по адресу: **220113, г. Минск, а/я 576, Меньковской Е.С.**, где укажите, сколько и каких наборов вы хотели бы заказать. При заказе более 10 наборов предусмотрены скидки. Стоимость набора с доставкой составляет 3000 руб.

Также вышлем нитки вышивальные (мулине) российского производства по ориентировочной цене (на 25 декабря) 600 руб. за один моток длиной 20 м. Для заказа ниток и наборов вам необходимо прислать письмо с указанием, что вы хотите заказать, и конверт с маркой и вашим адресом, в котором вы получите информацию по исполнению заказа.

**Заказы выполняются только на территории  
Республики Беларусь.**

### **Общие инструкции.**

Все узоры в журнале даны для классического способа вязания лицевой и изнаночной петель.

В основном все узоры журнала представлены в виде схем с помощью условных обозначений. Каждый знак в схеме соответствует петле или определяет способ вязания группы петель. Схему узора читают снизу вверх. Кромочные петли в схему не входят. Под схемами узоров дана нумерация петель справа налево по ходу вязания, а справа нечетными номерами указаны лицевые ряды. В этом случае изнаночные ряды вяжутся по рисунку. Если вязание изнаночного ряда имеет особенности, то он показан на схеме и имеет четную нумерацию.

На схемах даны раппорты узоров. Раппорт — повторяющаяся часть узора, которая выделяется двумя вертикальными стрелками, располагаемыми перпендикулярно нижней кромке схемы у крайних петель раппорта. Если стрелки не указаны, то вся схема является раппортом. Если до раппорта и после есть дополнительные обозначения, то и вязать их надо соответственно в начале ряда и в конце, а между ними повторять только раппорт. В случае изменения размера модели рекомендуется набирать число петель, кратное раппорту.

#### **Лицевая гладь:**

лицевые ряды — лицевые петли,  
изнаночные ряды — изнаночные  
петли.

#### **Изнаночная гладь:**

лицевые ряды — изнаночные петли,  
изнаночные ряды — лицевые петли.

#### **Платочная вязка:**

лицевые ряды — лицевые петли,  
изнаночные ряды — лицевые петли.

#### **Условные сокращения при вязании на спицах:**

р. — ряд, п. — петля.  
**крючком:** в. п. — воздушная петля,  
ст. б/н — столбик без накида,  
ст. с/н — столбик с накидом,  
ст. с 2/н — столбик с 2 накидами.

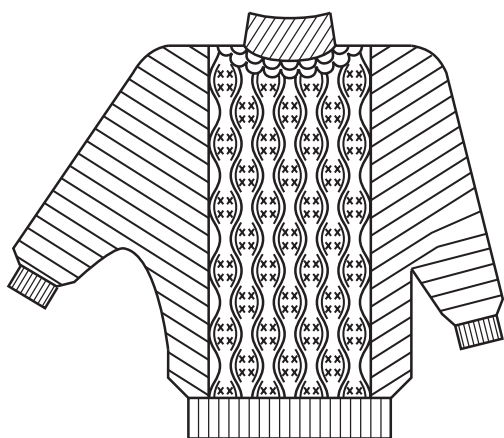

## Модель 1

## Свитер с рукавом “летучая мышь”

размер 46-48

**Вам потребуется:** 450 г пряжи (синель, хлопок);  
спицы №2,5 и 3;  
круговые спицы №3.

**Резинка:** \*2 лицевые, 1 изнаночная\*.

**Двойная резинка:** 1-й ряд — \*1 лицевая, 1 петлю снять, нить перед работой\* . В следующих рядах снятую в предыдущих рядах петлю вязать лицевой, а следующую петлю снимать, нить перед работой.

**Платочная вязка:** см. стр.7.

**Плотность вязания:** 21 п. x 27 р. = 10 x 10 см.

**Спинка:** набрать 91 п. и вязать резинкой 26 рядов (=6 см), при этом в последнем изнаночном ряду равномерно прибавить 18 п., набирая их скрещенными из протяжек (=109 п.). Продолжить вязание в следующей последовательности: 1 кром., 23 петли узора по схеме 1.1, далее 61 п. вязать узором по схеме 1.2 (4 петли до раппорта, 5 раз повторить раппорт и 7 петель после раппорта), 23 петли узора по схеме 1.3, кром. Для скоса “летучая мышь” прибавить с обеих сторон по 1 п. в каждом 6-м ряду 6 раз, в каждом 4-м ряду 5 раз, в каждом 2-м ряду 19 раз, далее в каждом 2-м ряду по 2 п. 5 раз и по 3 п. 6 раз (=225 п.). Справа новые петли вязать по

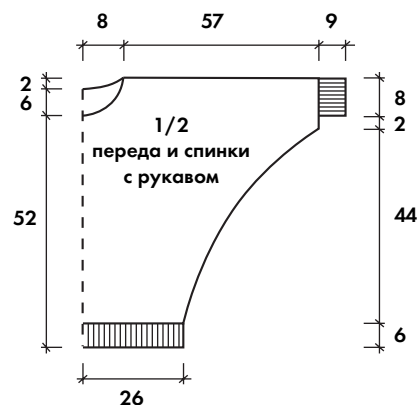

схеме 1.1, слева — по схеме 1.3. Для выреза горловины на высоте 58 см от начала вязания закрыть средние 19 п. и далее обе стороны закончить раздельно. Для закругления выреза горловины закрыть в каждом 2-м ряду 1 раз 3 п. и 1 раз 2 п. На высоте 60 см от начала закрыть оставшиеся 98 петель плеча и рукава. Внимание! Для более эластичного шва лучше воспользоваться приемом “плечевой шов”, то есть оставить петли открытыми на дополнительной спице. После того как будет выполнен перед, петли плеча и верхние петли рукава соединить попарно — одна петля спинки и одна петля переда — и закрыть, провязывая обе петли вместе (см. “Секреты мастерства”, “Плечевой шов”, стр. 26).

**Перед:** аналогично спинке, но для выреза горловины на высоте 52 см от начала закрыть средние 11 п. и далее обе стороны закончить раздельно. Для закругления выреза горловины закрыть в каждом 2-м ряду 1 раз 3 п., 2 раза по 2 п. и 2 раза по 1 п. На высоте 60 см от начала закрыть оставшиеся 98 петель.

Манжета рукава: на спицы №2,5 набрать по краю рукава 45 п. и вязать резинкой 10 см, закрыть петли.

**Сборка:** детали наколоть на выкройку, увлажнить и дать им высохнуть. Выполнить плечевые швы и верхние швы рукавов. По краю выреза горловины на круговые спицы для бейки с лицевой стороны набрать 102 п., удвоить количество петель, подхватывая каждую вторую петлю из протяжки наборного ряда с изнаночной стороны. Связать 8 рядов “двойной” резинкой, затем убавить петли, провязывая петли по 2 вместе и вязать 18 см узором по схеме 1.1 и 8 рядов платочной вязкой. Петли закрыть. Выполнить боковые швы и нижние швы рукавов.



Схема 1.1



Схема 1.3

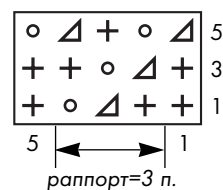

## Модель 2

## Пуловер молодежный

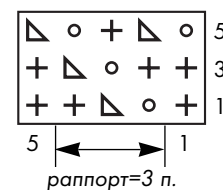
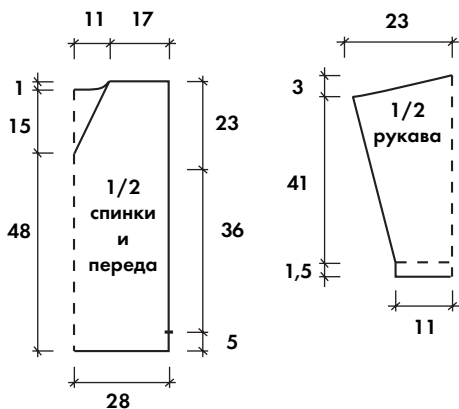
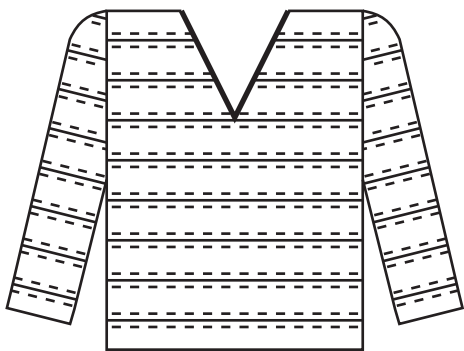
размер 44-46

**Вам потребуется:** 175 г пряжи белого и 225 г черного цвета (65% хлопок, 35% акрил); спицы №2,5 и 2; крючок №2.

**Лицевая гладь:** см. стр. 7.

**Изнаночная гладь:** см. стр. 7.

**Основной узор (изнаночная гладь):**

- 1-й ряд (белая нить) — \* 3 изн., 1 петлю снять, нить перед работой\*;
- 2-й ряд (белая нить) — лицевые петли;
- 3-й ряд (черная нить) — 1 изн., \* 1 п. снять, нить перед работой, 3 изн.\*;
- 4-й ряд (черная нить) — лицевые петли;
- 5-й ряд (черная нить) — изнаночные петли;
- 6-й ряд (черная нить) — лицевые петли;
- 7-й ряд (белая нить) — \* 1 изн., 1 петлю снять, нить перед работой\*;
- 8-й ряд (белая нить) — лицевые петли;
- 9-й ряд (черная нить) — \* 1 п. снять, нить перед работой, 1 изн.\*;
- 10-й ряд (черная нить) — лицевые петли;
- 11-й ряд (черная нить) — изнаночные петли;
- 12-й ряд (черная нить) — лицевые петли.

**Плотность вязания:** 30 п. x 38 р. = 10 x 10 см.

**Спинка:** набрать 168 п. и вязать основным узором. На высоте 63 см от начала для выреза горловины закрыть средние 40 петель и далее

обе стороны закончить отдельно. Для закругления выреза горловины закрыть в каждом 2-м ряду 2 раза по 5 п. На высоте 64 см от начала закрыть оставшиеся 54 петли.

**Перед:** аналогично спинке, но для выреза горловины на высоте 48 см от начала работу разделить пополам и далее обе стороны закончить отдельно. Для скоса горловины закрыть в каждом 2-м ряду по 1 п. 30 раз. На высоте 64 см от начала закрыть 54 п. плеча.

**Рукав:** набрать 58 п. и вязать 1,5 см черной нитью лицевой гладью, продолжить основным узором. Для скоса прибавить с обеих сторон по 1 п. в каждом 4-м ряду 40 раз (= 138 п.). На высоте 41 см от начала закрыть с обеих сторон в каждом 2-м ряду 5 раз по 12 п. и на высоте 45,5 см от начала закрыть оставшиеся петли.

**Сборка:** выполнить плечевые швы. Для бейки горловины на спицы №2 набрать 8 п. и вязать лицевой гладью полосу, длиной 52 см. При этом в конце ряда убавлять по 1 п. для углового скоса. Бейку пришить по краю выреза горловины, выполнить угловой шов, скрутить в рулик. Выполнить швы рукавов, лицевую гладь по краю рукава скрутить в рулик. Выполнить боковые швы, оставив внизу по 5 см для разрезов. По краю разреза черной нитью связать 1 ряд ст. б/н.

- + — лицевая (по изнаночной стороне — изнаночная)
- — изнаночная (по изнаночной стороне — лицевая)
- — накид (по изнаночной стороне — изнаночная)
- △ — 2 петли вместе лицевой с наклоном вправо (спица вводится слева направо)
- ▽ — 2 п. вместе лицевой с наклоном влево (снять 1-ю и 2-ю п. как при лицевом вязании, снова надеть их на левую спицу и провязать вместе лицевой, вводя спицу справа налево)
- 3 — 3 петли вместе лицевой



Схема 1.2



## Модель 3

## Кардиган длинный

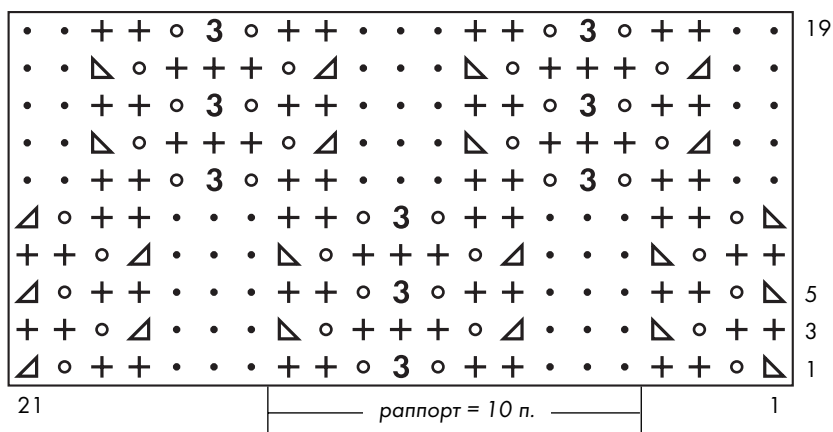
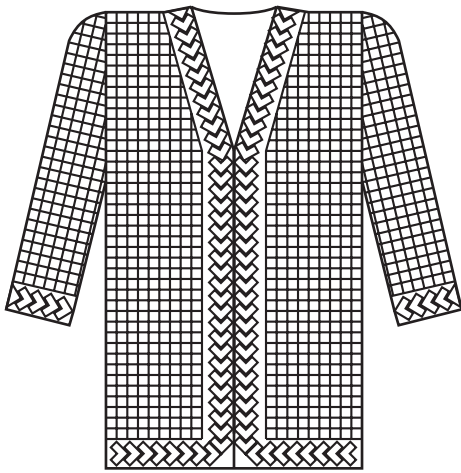
(автор Загорская Алла)

размер 46-48

**Вам потребуется:** 300 г пряжи (тонкая п/шерсть в 2 сложения); крючок №1,5; 3 маленькие пуговицы; подплечники.

**Плотность вязания:** 45 п. x 9,5 р. = 10 x 10 см.

**Спинка:** связать цепочку из 236 в. п. + 5 в. п. подъема и вязать узором по схеме 3.1 (= 47 раппортов + 1 в. п. для симметрии). На высоте 93 см от начала убавить к талии с обеих сторон по 1 п. в каждом ряду 8 раз, после чего прибавить петли в обратном порядке. На высоте 118 см от начала для пройм с обеих сторон закрыть в каждом ряду 1 раз по 20 п., 1 раз по 4 п. и 3 раза по 2 п. Для выреза горловины на высоте 137 см от начала оставить средние 96 п. и далее обе стороны закончить отдельно. При этом для закругления выреза горловины закрыть с внутреннего края в каждом ряду 2 раза по 4 п. На высоте 140 см от начала работу закончить.

**Правая полочка:** связать цепочку из 106 в. п. + 5 в. п. подъема и вязать узором по схеме 3.1 (= 21 раппорт + 1 в. п. для симметрии). На высоте 93 см от начала убавить к талии слева по 1 п. в каждом ряду 8 раз, после чего прибавить петли в обратном порядке. На высоте 101 см от начала для скоса горловины с правой стороны закрыть в каждом ряду по 2 п. 22 раза. На высоте 118 см от начала с левой стороны выполнить пройму по описанию спинки. На высоте 140 см от начала работу закончить.

**Вторую полочку** вязать в зеркальном отражении.

**Рукав:** связать цепочку из 191 в. п. + 5 в. п. подъема и вязать узором по схеме 3.1 (= 38 раппортов + 1 в. п. для симметрии). На высоте 41 см от начала для оката закрыть с обеих сторон по 25 п. и далее в каждом ряду 15 раз по 2 п., 6 раз по 3 п. На высоте 60 см от начала работу закончить.

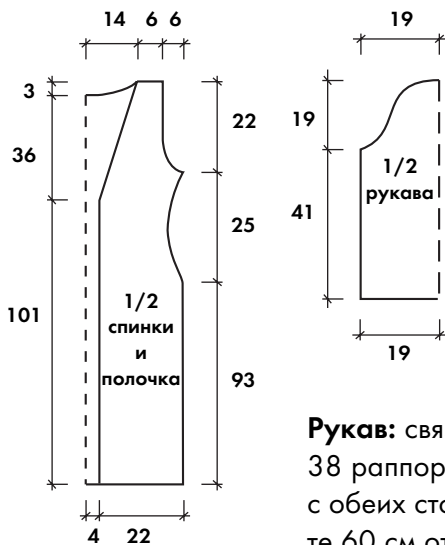

**Сборка:** выполнить плечевые швы, боковые швы и швы рукавов. Выполнить кайму по схеме 3.2 и пришить по краю всего изделия. Пришить пуговицы и подплечники.



Схема 3.1

- — воздушная петля
- + — столбик без накида
- † — столбик с накидом
- ‡ — столбик с 2 накидами



Схема 3.2

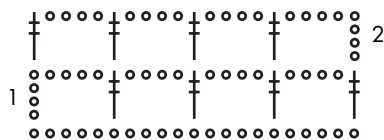

Схема 4.1

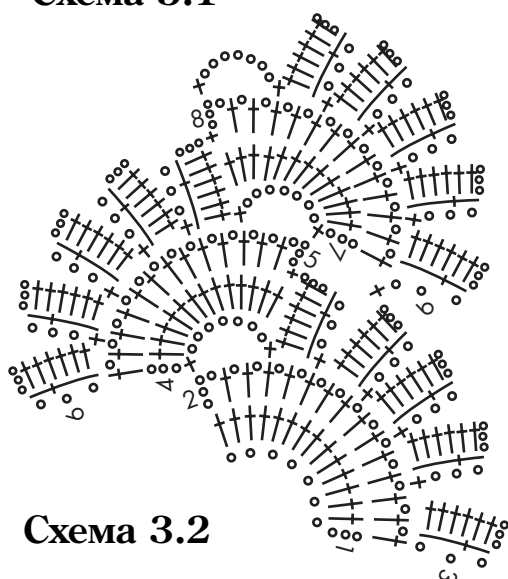

Схема 4.2

- + — лицевая (по изн. стороне — изнаночная)
- — изнаночная (по изн. стороне — лицевая)
- — накид (по изн. стороне — изнаночная)
- △ — 2 петли вместе лицевой с наклоном вправо (спица вводится слева направо)
- ▽ — 2 п. вместе лицевой с наклоном влево (снять 1-ю и 2-ю п. как при лицевом вязании, снова надеть их на левую спицу и провязать вместе лицевой, вводя спицу справа налево)

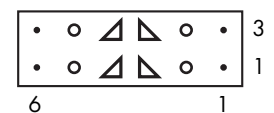

## Модель 4

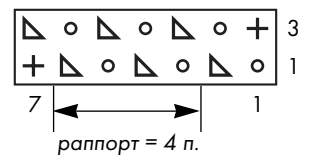
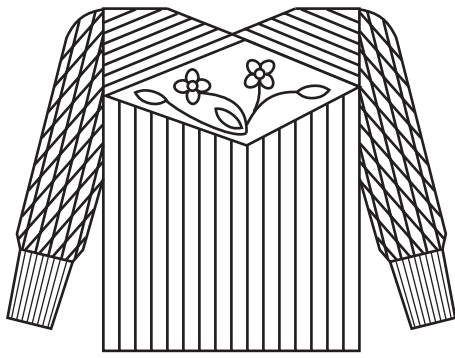
## Пуловер с фигурной вставкой из ирландского кружева

(автор Хурса Раиса)

размер 46-48

**Вам потребуется:** 300 г пряжи (тонкая п/шерсть); спицы №2; крючок №1,3 и 2; 4 пуговицы, диаметром 1 см; прямоугольный лоскут сетчатой ткани с люриком (фатина или капрона), размером 40 x 16 см.

**Резинка 1:** 1 лицевая, 1 изнаночная.

**Резинка 2:** 2 лицевые, 2 изнаночные.

**Лицевая гладь:** см. стр. 7.

**Плотность вязания:** 24 п. x 36 р. = 10 x 10 см.

**Спинка:** на спицы №2 набрать 134 п. и вязать основной вязкой по схеме 4.1. Для пройм на высоте 34 см от начала закрыть с обеих сторон по 3 п. и далее в каждом 2-м ряду 2 раза по 2 п. и 1 раз по 1 п. На высоте 43 см от начала для разреза застежки петли разделить пополам и далее обе стороны закончить отдельно, при этом обе половинки вязать одновременно с планкой застежки (=12 п.). Для планки набрать дополнительно 6 п. от центра спинки, присоединить их к основным петлям и на 12 петлях вязать планку резинкой 1, а на оставшихся продолжать вязание основным узором. На правой планке выполнить 4 отверстия для пуговиц, первое в 5-м ряду, остальные с интервалом 4 см (для отверстия закрыть в середине планки 2 п., а в следующем ряду над ними набрать 2 п.). На высоте 56 см от начала (= 13 см от начала разреза) для закругления закрыть с внутреннего края в каждом 2-м ряду 1 раз 12 п. и 5 раз по 4 п. Одновременно на высоте 57 см от начала (= 23 см от начала проймы)

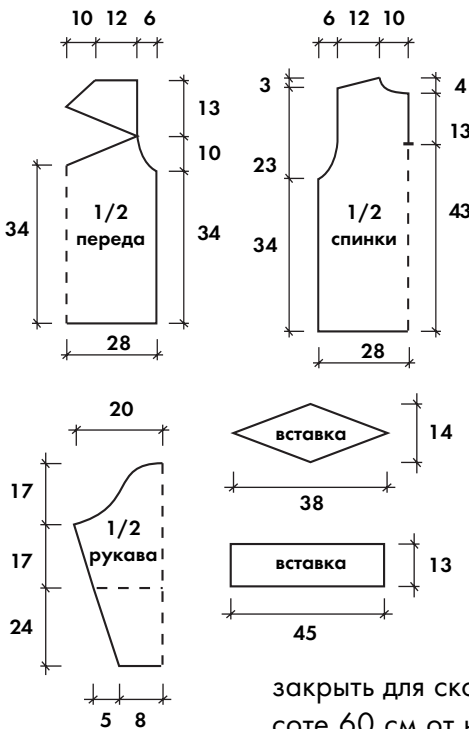

закрывать для скоса плеча с внешнего края в каждом 2-м ряду по 6 петель плеча. На высоте 60 см от начала закрыть все петли. По краю выреза горловины связать крючком №2 один ряд ст. б/н и один ряд "рачьим шагом".

**Перед:** на спицы №2 набрать 134 п. и вязать основной вязкой. Пройму выполнить по описанию спинки. Одновременно для фигурного выреза петли разделить пополам и далее обе стороны закончить отдельно. Для скоса закрывать от центра в каждом 2-м ряду поочередно 2 и 3 петли, пока петли не закончатся.

**Кокетка переда:** на спицы №2 набрать 50 п. и вязать 45 см резинкой 2. Петли закрыть.

**Рукав:** на спицы №2 набрать 50 п. и вязать 24 см резинкой 2, при этом для расширения выполнить прибавки по 1 п. с обеих сторон через каждые 3 см 7 раз (=64 п.), новые петли вязать по рисунку резинки 2. Продолжить узором по схеме 4.2. Для скосов прибавить с обеих сторон по 1 п. через каждые 2 см 8 раз (= 80 п.). Внимание! Рисунок узора по схеме 4.2 не должен нарушаться. На высоте 41 см от начала для оката закрыть с обеих сторон по 3 п. и в каждом 2-м ряду 2 раза по 2 п., далее в каждом 4-м ряду 12 раз по 1 п., затем в каждом 2-м ряду 1 раз по 2 п., 1 раз по 3 п и 1 раз по 5 п., 1 раз по 6 п., оставшиеся петли закрыть в одном ряду.

Второй рукав вязать аналогично.

**Сборка:** детали наколоть на выкройку, увлажнить и дать им высохнуть. Один край полосы кокетки перегнуть на изнанку: получится фигура в виде банта. Нижние углы кокетки пришить к верхним углам полочки. В образовавшийся ромбовидный вырез пришить сетчатую ткань. Выполнить плечевые швы, соединив верхние края кокетки и спинку на длину плеча (=12 см). Вырез горловины переда, благодаря перегибу кокетки, образует "лодочку". Выполнить боковые швы и швы рукавов. Пришить 4 пуговицы на планке спинки. Выполнить элементы украшения для тканевой вставки переда: связать в технике ирландского кружева (или другим известным способом) цветы, бутоны, листья, тесьму или др. Простегать вручную сетку-основу с пришитыми элементами украшения косой сеткой из основной нити, что "сроднит" тканую основу с вязаным полотном.

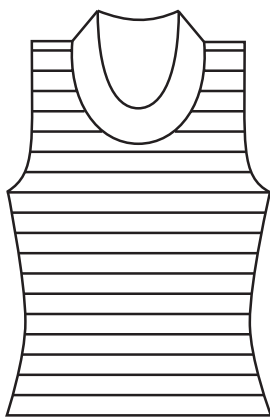

## Модель 5

## Пуловер без рукавов с воротником “хомут” размер 44

**Вам потребуется:**

300 г пряжи (100% хлопок); крючок №3.

**Основная вязка:**

1-й ряд — столбики с/н;

2-й ряд — ст. б/н за переднюю половинку петли;

3-й ряд — ст. б/н за заднюю половинку петли;

4-й ряд — столбики с/н;

5-й ряд — ст. б/н за заднюю половинку петли;

6-й ряд — ст. б/н за переднюю половинку петли.

Повторять с 1-го по 6-й ряды.

**Плотность вязания:** 20 п. x 18 р. = 10 x 10 см.

**Спинка:** связать цепочку из 86 в. п. + 3 в. п. подъема и вязать основным узором. Через 6 рядов выполнять убавки к талии в рядах столбиков с накидом (1-й и 4-й ряды основного узора): убавить с обеих сторон по 1 ст. б раз (=74 п.). Далее 2 см вязать прямо, затем выполнять прибавки в рядах ст. с/н: с обеих сторон прибавить по 1 ст. с/н 8 раз (=90 п.). На высоте 36 см от начала для пройм с обеих сторон оставлять непроязанными 1 раз 8 п., 1 раз 4 п. и 5 раз по 1 п. (=56 п.). На высоте 49 см от начала для выреза горловины оставить 20 средних петель, далее обе стороны закончить отдельно. Для закругления в каждом 2-м ряду оставить 1 раз 3 п. и 1 раз 2 п. На высоте 51 см от начала работу закончить.

**Перед:** аналогично спинке, но для выреза горловины на высоте 45 см от начала оставить 10 средних петель, далее обе стороны закончить отдельно. Для закругления оставлять в каждом 2-м ряду 2 раза по 3 п., 1 раз 2 п. и 2 раза по 1 п. На высоте 51 см от начала работу закончить.

**Сборка:** выполнить плечевые и боковые швы. Проймы обвязать 3-мя рядами ст. б/н и 1 рядом “рачьего” шага. По краю выреза горловины связать около 90 ст. с/н и вязать еще 3 ряда ст. с/н, в 5-м ряду выполнить прибавки: из каждого 5-го ст. предыдущего ряда вязать 2 ст. с/н. Далее вязать прямо на высоту 13 см. По окончании связать 1 ряд “рачьего шага”.

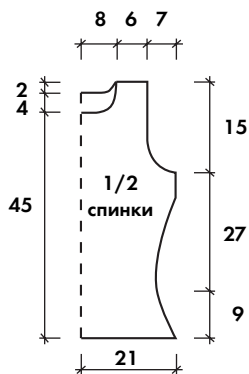

## Секреты мастерства

### \* Закрытие петель с помощью иглы.

Выполненный таким способом край наиболее эластичен, аккуратен, не вытягивается. Особенно хорошо закрывать им резинку 1x1 при вязании горловины свитеров и пуловеров. Для этого по окончании вязания необходимо оставить длинную нить. Желательно, чтобы ее хватило для закрытия всего ряда. Но для окончания работы



Рис. 1



Рис. 2

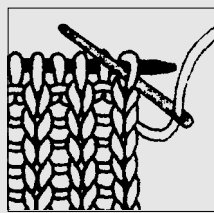

Рис. 3

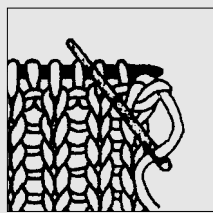

Рис. 4

можно ввести и новую нить.

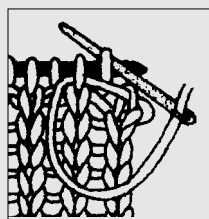
Штопальную иглу с тупым кончиком ввести справа налево сквозь первую петлю на спице (рис. 1) и протянуть нить, петлю спустить. Затем ввести иглу в петлю через одну (рис. 2), протянуть нить через нее, но оставить петлю на спице до тех пор, пока не будет закрыта предыдущая петля.

Ввести иглу справа налево в пропущенную петлю (рис. 3),

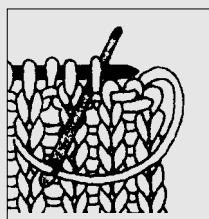
протянуть сквозь нее нить и спустить со спицы обе петли, через которые протянута нить. Затем закрыть четвертую петлю, т. е. следующую петлю на спице: ввести иглу в нее слева направо (рис. 4) и в последнюю спущенную петлю справа налево. Далее повторять описанные шаги. Снова ввести иглу через одну петлю. После небольшой тренировки способ легко осваивается.



Рис. 5



Рис. 6

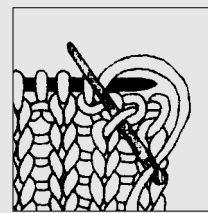

## Модель 6

## Жакет ажурный

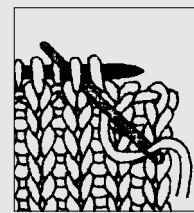
(автор Загорская Алла)

размер 46-48

**Вам потребуется:** 300 г пряжи (тонкая п/шерсть в 2 сложения);  
крючок №1,5; подплечники.

**Плотность вязания:** 37 п. x 13 р. = 10 x 10 см.

**Спинка:** связать цепочку из 162 в. п. + 3 в. п. подъема и вязать узором по схеме 6.1 (= 23 раппорта + 1 в. п. для симметрии). На высоте 8 см от начала убавить к талии с обеих сторон по 1 п. в каждом ряду 8 раз, после чего прибавить петли в обратном порядке. На высоте 40 см от начала для пройм с обеих сторон закрыть в каждом ряду 1 раз по 8 п. и 4 раза по 2 п. Для выреза горловины на высоте 60 см от начала оставить средние 33 п. и далее обе стороны закончить отдельно. При этом для закругления выреза горловины закрыть с внутреннего края в каждом ряду 3 раза по 2 п. На высоте 62 см от начала работу закончить.

**Правая полочка:** связать цепочку из 134 в. п. + 3 в. п. подъема и вязать узором по схеме 6.1 (= 19 раппортов + 1 в. п. для симметрии). На высоте 8 см от начала убавить к талии с левой стороны по 1 п. в каждом ряду 8 раз, после чего прибавить петли в обратном порядке. На высоте 40 см от начала для проймы закрыть в каждом ряду 1 раз по 14 п. и 4 раза по 2 п. На высоте 46 см от начала для выреза горловины с правой стороны закрыть в каждом ряду 1 раз 26 п., 2 раза по 10 п., 2 раза по 5 п. и 7 раз по 2 п. На высоте 62 см от начала работу закончить.

**Левая полочка:** связать цепочку из 64 в. п. + 3 в. п. подъема и вязать узором по схеме 6.1 (= 9 раппортов + 1 в. п. для симметрии). Талию и пройму выполнять, как на правой полочке, но в зеркальном отражении. Левый край вязать ровно. На высоте 62 см от начала работу закончить.

**Правый рукав:** связать цепочку из 155 в. п. + 3 в. п. подъема и вязать узором по схеме 6.1 (= 22 раппорта + 1 в. п. для симметрии). На высоте 28 см от начала для оката закрыть с правой стороны 14 п., с левой — 8 п. и далее с обеих сторон в каждом ряду закрыть 7 раз по 2 п., 10 раз по 1 п., 10 раз по 2 п. На высоте 48 см от начала работу закончить. Левый рукав вязать в зеркальном отражении.

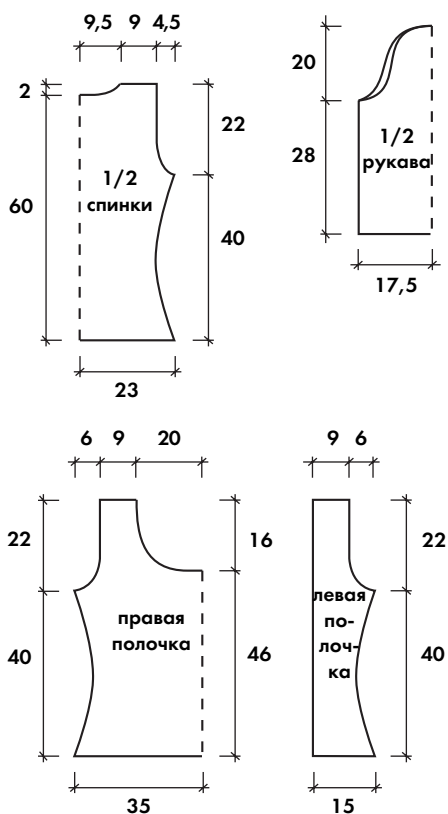

**Сборка:** выполнить плечевые швы, боковые швы и швы рукавов. По краю всего изделия выполнить кайму по схеме 6.2, по вертикальным краям полочек, начиная от верхнего угла, связать 16 петель по схеме 6.3. Сшить петли полочек встык. Выполнить шнурок, пришить под петлями. Пришить подплечники.



Схема 6.2



Схема 6.1

- — воздушная петля
- +
- † — столбик без накида
- † — столбик с накидом
- ⋈ — рачий шаг
- ▲ — “пико”: 3 в. п. и ст. б/н в 1-ю в. п.



Схема 6.3

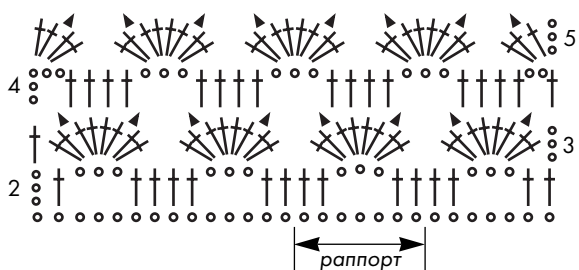

## Модель 7 Пуловер ажурный с асимметрией

(автор Загорская Алла)

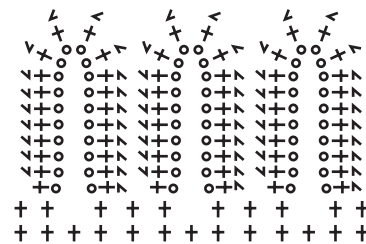
размер 46-48

**Вам потребуется:** 300 г пряжи (тонкая п/шерсть в 2 сложения); крючок №1,5; подплечники.

**“Филейная сетка”:** 3 в.п. подъема, \*1 в.п., 1 ст. с/н\*.

**Плотность вязания:** 44 п. x 18 р. = 10 x 10 см.

**Перед:** связать цепочку из 33 в.п. + 3 в.п. подъема и вязать узором по схеме 7.1 (= 2 раппорта + 1 в.п. для симметрии). Связать 1 раппорт в высоту (=7 рядов), в 8-м ряду добавить справа еще 32 в.п. и связать узором по схеме 7.1 еще 7 рядов на всех петлях. Аналогично продолжать, выполняя прибавления до тех пор, пока количество петель не достигнет 193 в.п. (= 12 раппортов + 1 в.п.) + 3 в.п. подъема. На высоте 24 см от начала убавить к талии с обеих сторон по 1 п. в каждом ряду 12 раз, после чего прибавить петли в обратном порядке. На высоте 47 см от начала для пройм с обеих сторон закрыть в каждом ряду 1 раз по 10 п. и 6 раз по 1 п. Для выреза горловины на высоте 52 см от начала работу разделить на две части и далее обе стороны закончить отдельно: правую со скосом продолжать вязать узором по схеме 7.1, а левую вязать узором “филейная сетка”. При этом для закругления выреза горловины закрыть с внутреннего края в каждом ряду 1 раз 32 п., 6 раз по 8 п. и 4 раза по 4 п. На высоте 69 см от начала работу закончить.

**Спинка:** вязать аналогично спинке, но в зеркальном отражении.

**Правый рукав:** связать цепочку из 111 в.п.

+3 в.п. подъема и вязать узором по схеме 7.1 (= 10 раппортов + 1 в.п. для симметрии). На высоте 42 см от начала для оката закрыть с обеих сторон по 10 п. и далее с обеих сторон в каждом ряду закрыть 27 раз по 1 п. На высоте 62 см от начала работу закончить.

Левый рукав вязать аналогично, но узором “филейная сетка”.

**Сборка:** выполнить плечевые швы, боковые швы и швы рукавов. Связать кайму по схеме 3.2 (см. стр. 10) для правой половины выреза горловины, пришить. Левую половину выреза горловины обвязать узором по схеме 7.2. Для оформления низа изделия и рукавов связать кайму по схеме 3.2 соответствующей длины, пришить. Пришить подплечники.



Схема 7.1



Схема 7.2

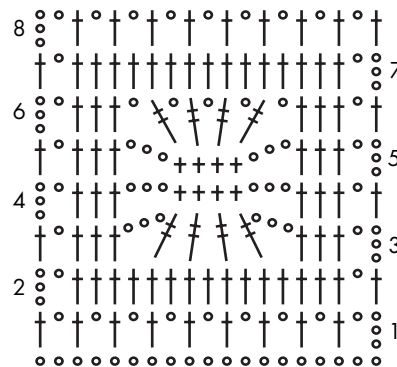
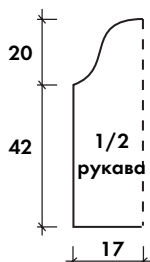

## Модель 8

## Пуловер

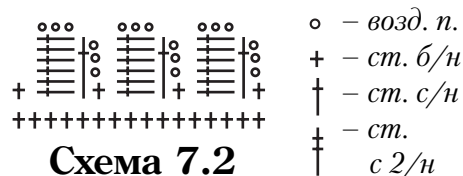
размер 44

**Вам потребуется:** 600 г пряжи (п/шерсть); крючок №3.

**Розочка (5 рядов):** 1-й ряд — цепочку из 6 в.п. замкнуть в кольцо полустолбиком — основание. Связать в кольцо 5 ст. с/н и 1 ст. б/н в 3-ю петлю цепочки; выполнить еще 5 ст. с/н и 1 ст. б/н в 6-ю петлю цепочки.

2-й ряд — выполнить 3 раза: \*3 в.п. и 1 ст. б/н в основание\*.

3-й ряд — выполнить 3 раза: \*5 ст. с/н в дугу из 3-х в.п., закрепить одним ст. б/н в промежуток между дугами\*.

4-й ряд — выполнить 5 дуг по 3 в.п., прикрепить каждый ст. б/н к дугам 2-го ряда, распределив равномерно.

5-й ряд — выполнить 5 раз: \*5 ст. с/н в дугу из 3-х в.п., закрепить одним ст. б/н в промежуток между дугами\*.

**Основной узор:** схема 8. Повторять 2-й и 3-й ряды.

**Плотность вязания:** 22 в.п. x 10 р. = 10 x 10 см.



На высоте 55 см от начала работу закончить.

**Рукав:** вязать от проймы. Выполнить плечевой шов и, отступив от шва по 21 см вправо и влево, вязать рукав. Для скоса выполнять убавления по 1 рапорту с обеих сторон 6 раз в каждом 8-м ряду. На высоте 49 см от начала работу закончить.

**Сборка:** выполнить боковые швы. По краю выреза горловины переда пришить 5 розочек.

**Спинка:** связать цепочку из 88 в. п. и вязать основным узором. На высоте 55 см от начала работу закончить.

**Перед:** связать цепочку из 96 в. п. и вязать основным узором. На высоте 35 см от начала для выреза горловины работу разделить пополам и далее обе стороны закончить раздельно. Для скоса выреза горловины оставлять в каждом 2-м ряду 1 рапорт 6 раз.



Схема 8

- — возд. петля
- ⊕ — столбик без накида
- ⊕ — столбик с накидом

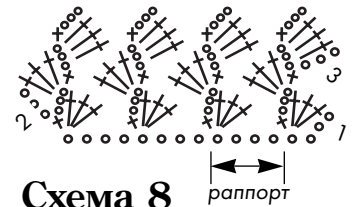

## Модель 9

## Пуловер ажурный со скосом

(автор Загорская Алла)

размер 46-48

**Вам потребуется:** 300 г пряжи (тонкая п/шерсть в 2 сложения); крючок №1,5; подплечники.

**Плотность вязания:** 29 п. x 13 р. = 10 x 10 см.

**Спинка:** связать цепочку из 12 в. п. + 3 в. п. подъема и вязать узором по схеме 9.1 (= 1 рапорт + 1 в. п. для симметрии). Связать 2 ряда, в 3-м ряду добавить слева еще 11 в. п. (= 1 рапорт) и вязать узором по схеме 9.1 еще 2 ряда на всех петлях. Аналогично продолжать, выполняя прибавления до тех пор, пока количество петель не достигнет 144 в. п. (= 13 рапортов + 1 в. п.) + 3 в. п. подъема. На высоте 40 см от начала убавить к талии с обеих сторон по 1 п. в каждом ряду 8 раз, после чего прибавить петли в обратном порядке. На высоте 57 см от начала для пройм с обеих сторон закрыть в каждом ряду 1 раз по 10 п. и 6 раз по 1 п. Для выреза горловины на высоте 77 см от начала оставить средние 40 п. и далее обе стороны закончить раздельно. При этом для закругления выреза горловины закрыть с внутреннего края в каждом ряду 2 раза по 1 п. На высоте 79 см от начала работу закончить.

**Перед:** вязать аналогично спинке, но в зеркальном отражении. Для выреза горловины на высоте 62 см от начала оставить средние 20 п. и далее обе стороны закончить раздельно. При этом для закругления выреза горловины закрыть с внутреннего края в каждом ряду 3 раза по 2 п. и 6 раз по 1 п. На высоте 79 см от начала работу закончить.

**Рукав:** для разреза вязать две половинки раздельно, затем соединить и вязать обе части вместе. Начало одной половинки выполнять по описанию спинки, вторую вязать в зеркальном отражении. Расширение выполнять до тех пор, пока в каждой половинке не образуется по 5 рапортов узора. На высоте 17 см от начала соединить половинки, количество петель = 122 п. (= 11 рапортов + 1 в. п.) + 3 в. п. подъема. Продолжать вязание узором по схеме 9.1. На высоте 55 см от начала для оката закрыть с обеих сторон по 10 п. и далее с обеих сторон в каждом ряду закрыть 9 раз по 2 п., 18 раз по 1 п. На высоте 75 см от начала работу закончить.

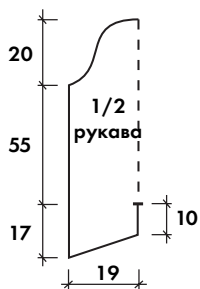

Второй рукав вязать аналогично.

**Сборка:** выполнить плечевые швы, боковые швы и швы рукавов. При этом в левом боковом шве и по середине рукавов оставить снизу 10 см для разреза. Разрезы обвязать "рачьим шагом" (см. "Секреты мастерства". стр. 34). Все остальные края изделия и рукавов обвязать узором по схеме 9.2. Пришить подплечники.



Схема 9.1



Схема 9.2

- — возд. петля
- ⊕ — столбик без накида
- ⊕ — столбик с накидом

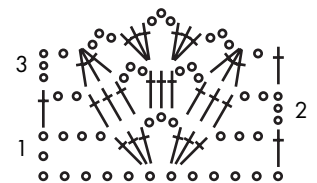

## Модель 10

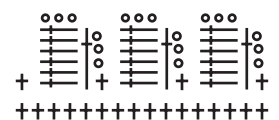
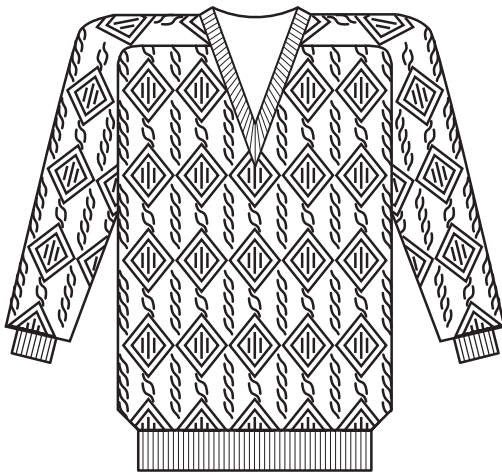
## Пуловер с рукавом-погон

размер 48

**Вам потребуется:** 500 г пряжи (70% хлопок);  
спицы №2,5 и 3; круговые спицы №2,5.

**Резинка 1:** 2 лицевые, 1 изнаночная.

**Резинка 2:** 1 лицевая, 1 изнаночная.

**Плотность вязания:** 29 п. x 32 р. = 10 x 10 см.

**Спинка:** на спицы №2,5 набрать 151 п. и вязать 6 см резинкой 1 (=28 рядов), при этом в последнем изнаночном ряду равномерно прибавить 11 п. скрещенной из протяжки между петлями (= 162 п.). Продолжить спицами №3 узором по схеме 10. На высоте 63 см от начала закрыть с обеих сторон по 1 п. в каждом ряду 8 раз. На высоте 66 см от начала закрыть с обеих сторон для плеч по 52 п., а средние 42 петли снять на круговые спицы.

**Перед:** аналогично спинке, но для выреза горловины на высоте 51 см от начала закрыть 2 средние петли и далее обе стороны закончить отдельно. Для скоса закрыть в каждом 4-м ряду по 1 п. 20 раз. Продолжить спицами №3 узором по схеме 10. Скос с внешней стороны плеча выполнить, как на спинке. На высоте 66 см от начала закрыть плеч 52 п. плеча.

**Рукав с погоном:** на спицы №2,5 набрать 70 п. и вязать 6 см резинкой 1, при этом в последнем изнаночном ряду равномерно прибавить 10 п. скрещенной из протяжки между петлями (= 80 п.). Продолжить спицами №3 узором по схеме 10. Для скосов рукава прибавить с обеих сторон по 1 п. в каждом 4-м ряду 36 раз (= 152 п.).

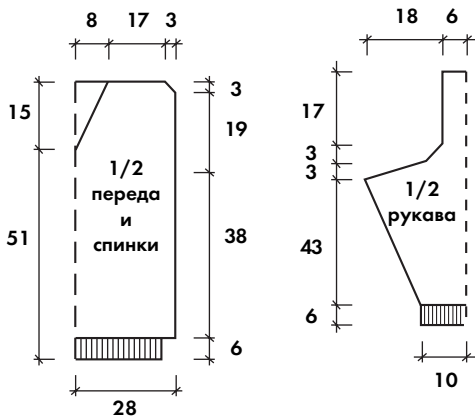

Прибавляемые петли включить в основной узор. Для оката на высоте 49 см от начала закрыть с обеих сторон по 1 п. 8 раз в каждом ряду и далее в каждом 2-м ряду 6 раз по 8 п. Далее на средних 40 петлях вязать погон в следующем порядке: 1 кром., 17-я и 18-я п. узора по схеме 10, 2 раза повторить полностью узор по схеме 10, 1 кром. На высоте 17 см от начала погона снять петли на круговые спицы, присоединив их к снятым петлям спинки.

Второй рукав выполнить аналогично.

**Сборка:** выполнить все швы: боковые, швы рукавов, шов между погоном рукава и плечом переда и спинки.

К снятым петлям (спинка, погоны рукавов) набрать по краю выреза горловины переда 90 п. и на круговых спицах вязать бейку резинкой 2, при этом в углу переда провязывать по 3 п. вместе, переместив петли так, чтобы средняя из 3-х была сверху. Через 2,5 см провязать 1 ряд изнаночной глади и вязать 2,5 см для второй половины бейки резинкой 2, при этом в углу выреза переда справа и слева от средней петли прибавлять по 1 п. скрещенной из протяжки. Петли закрыть, бейку сложить по ряду изнаночной глади и пришить по изнаночной стороне. Бейку можно выполнить и в обратном порядке, то есть набрать петли по изнаночной стороне и вязать сначала изнаночную сторону бейки, затем лицевую, провязать 1 ряд лицевой глади и прикеттлевать петли по лицевой стороне.



Схема 10



## Модель 11

## Кардиган ажурный

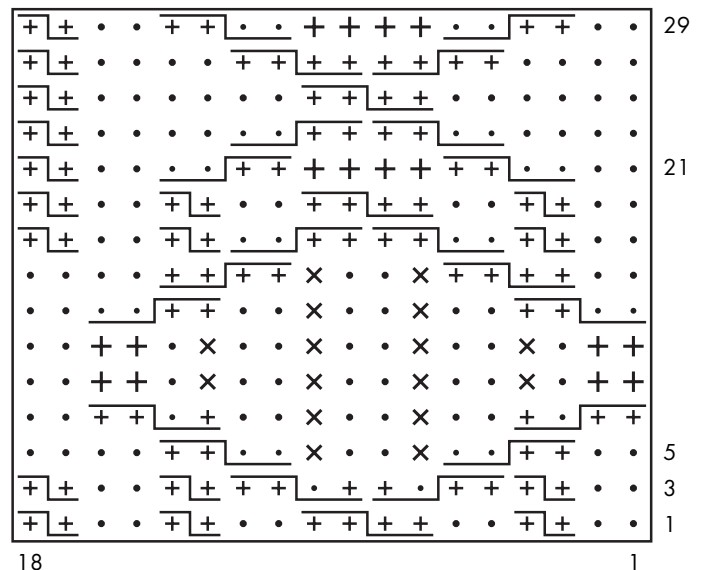
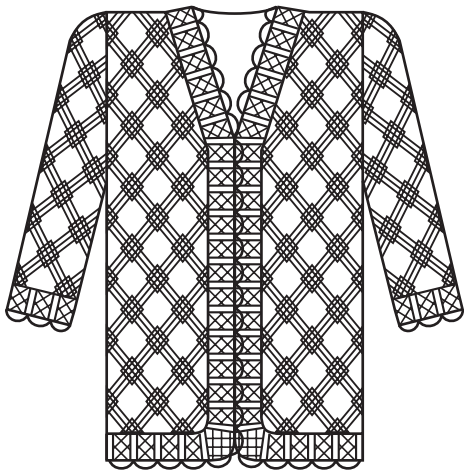
размер 46-48

**Вам потребуется:** 400 г пряжи (лен); крючок №3.  
**Основной узор:** схема 11.1.  
**Кайма:** схема 11.2. Повторять 3-й и 4-й ряды.  
 По окончании выполнить 1 раз 5-й, 6-й и 7-й ряды.

**Плотность вязания:** 27 в. п. x 12 р. = 10 x 10 см.

**Выполнение работы:** вязать одновременно полочки и спинку до проймы. Связать цепочку из 301 в. п. (=30 раппортов) и вязать основным узором. На высоте 50 см от начала работу разделить на спинку — 16 раппортов и полочки — по 7 раппортов и вязать отдельно.

**Спинка:** для выреза горловины на высоте 71 см от начала оставить средние 3 раппорта узора по схеме 11.1 и далее закончить обе половины отдельно, закрывая в каждом ряду по 0,5 раппорта 3 раза. На высоте 75 см от начала работу закончить.

**Полочка:** на высоте 45 см от начала для скоса выреза горловины оставлять в каждом 4-м ряду 0,5 раппорта 4 раза. На высоте 75 см от начала работу закончить.

**Рукав:** вязать от проймы. Выполнить плечевой шов и, отступив от шва по 25 см вправо и влево, вязать рукав (=14 раппортов). Для скоса выполнять убавления по 0,5 раппорта с обеих сторон 6 раз в каждом 8-м ряду. На высоте 47 см от начала связать кайму следующим образом: 3 ряда ст. б/н, 1 раз связать 1-й - 2-й ряды схемы 11.2 и 1 раз 5-й, 6-й и 7-й ряды схемы 11.2. Работу закончить.

Второй рукав связать аналогично.

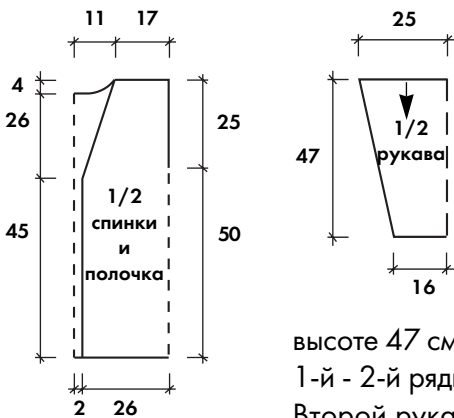

**Сборка:** по периметру всего изделия связать 3 ряда ст. б/н и 7 см каймы по схеме 11.2, повторяя 3-й и 4-й ряды, закончить 5-м и 6-м рядами. При этом в углу низа полочек выполнять расширения: в первых 3-х рядах провязыванием 3-х ст. б/н из одного, а далее за счет увеличения количества воздушных петель в цепочках и дугах схемы 11.2 и введения дополнительных раппортов узора на новых петлях.

- + — лицевая (по изн. стороне — изнаночная)
- — изнаночная (по изн. стороне — лицевая)
- × — лицевая скрещенная (по изнаночной стороне — изнаночная скрещенная)
- ⊢ ⊣ — 1 петлю оставить перед работой, следующую провязать лицевой, затем снятую петлю лицевой
- ⊢ ⊣ ⊢ ⊣ — снять 2 петли, оставить перед работой, 2 следующие провязать лицевыми, затем снятые петли лицевыми
- ⊢ ⊣ ⊢ ⊣ — снять 2 петли, оставить за работой, 2 следующие провязать лицевыми, затем снятые петли лицевыми
- ⊢ ⊣ ⊣ • — снять 2 петли, оставить перед работой, 2 следующие провязать изнаночными, затем снятые петли лицевыми
- • ⊢ ⊣ — снять 2 петли, оставить за работой, 2 следующие провязать лицевыми, затем снятые петли изнаночными
- ⊢ ⊣ ⊣ ⊢ — снять 2 п., оставить перед работой, провязать 2 следующие: 1 лицевая, 1 изнаночная, затем снятые петли лицевыми
- ⊢ • ⊢ ⊣ — снять 2 п., оставить за работой, 2 следующие провязать лицевыми, затем провязать снятые петли: 1 изнаночная, 1 лицевая



Схема 11.1



Схема 11.2

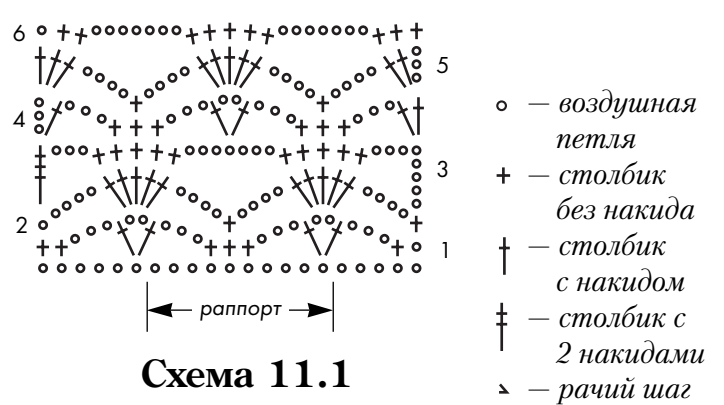

## Модель 12

## Спенсер (короткая курточка)

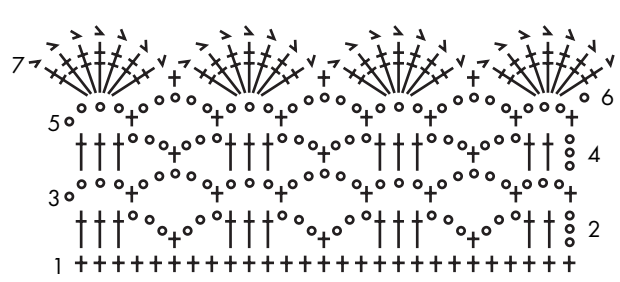
размер 46-48

**Вам потребуется:** 600 г пряжи (лентовидная, 100% хлопок); спицы №3; крючок №3.

**Кайма:** схема 12.2. Повторять 2-й и 3-й ряды.

**Основной узор:** схема 12.1.

**Плотность вязания:** 23,5 п. x 34 р. = 10 x 10 см.

**Выполнение работы:** детали спинки и полочек вяжутся без плечевых швов, то есть вяжется спинка, далее выполняется вырез горловины и вязание полочек продолжается сверху вниз.

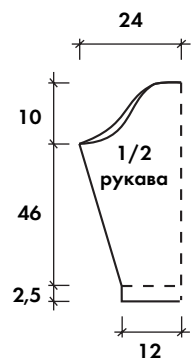
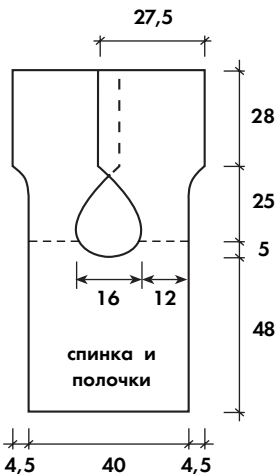

**Спинка:** на спицы набрать 94 п. и вязать узором по схеме 12.1. На высоте 48 см от начала для выреза горловины закрыть средние 18 п. и далее обе стороны закончить раздельно. Для закругления закрыть с внутренней стороны в каждом 2-м ряду 1 раз 4 п., 1 раз 3 п. и 1 раз 1 п. На высоте 5 см от начала — линию плеча (лучше всего линию определить по окончании очередного раппорта в высоту) пометить цветной нитью. Далее вязать полочку.

**Полочка:** для скоса выреза горловины с внутренней стороны полочки прибавлять в каждом 4-м ряду по 1 п. 24 раза. Для проймы на высоте 21 см от линии плеча прибавить в каждом 2-м ряду 1 раз 1 п., 1 раз 2 п., 1 раз 3 п. и 1 раз 6 п. Далее вязать прямо. На высоте 53 см от линии плеча 66 петель закрыть.

Вторая полочка вяжется в зеркальном отражении.

**Правый рукав:** на спицы набрать 62 п. и вязать узором по схеме 12.1. Для скосов прибавить с правой сторон (к переду) по 1 п. в каждом 4-м ряду 32 раза, с левой стороны (к спинке) по 1 п. в каждом 8-м ряду 20 раз (= 114 п.). На высоте 46 см от начала для оката закрыть с правой стороны 6 п. и далее в каждом 2-м ряду 1 раз 3 п. и 1 раз 2 п., с левой стороны — в каждом 2-м ряду 3 раза по 1 п., затем с обеих сторон закрыть в каждом 2-м ряду по 2 п. 5 раз, по 3 п. 3 раза, по 4 п. 3 раза, затем по 6 п. 2 раза. На высоте 56 см от начала закрыть оставшиеся 14 петель.

Выполнить левый рукав симметрично правому.

**Сборка:** выполнить боковые швы и швы рукавов. По краю рукавов связать 3 ряда каймы и 1 ряд ст. б/н. По краю полочек и вырезу горловины спинки связать 5 рядов каймы, при этом в выпуклом углу полочки выполнить расширение по схеме А (между раппортами один ст. б/н вместо 2-х), а для закругления выреза горловины на линии плеча справа и слева сузить кайму по схеме Б (2 раппорта вязать без возд. п.). По окончании связать 1 ряд ст. б/н.



Схема 12.2



Схема 12.1

- + — лицевая (по изн. стороне — изнаночная)
- — изнаночная (по изн. стороне — лицевая)
- ⊖ — снять петлю, оставить за работой, следующую провязать лицевой, затем снятую петлю — изнаночной
- ⊕ — снять петлю, оставить перед работой, следующую провязать изнаночной, затем снятую петлю — лицевой

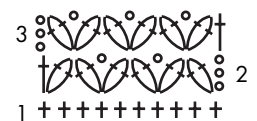
⊕⊖ — 1 петлю оставить за работой, следующую провязать лицевой, затем снятую петлю лицевой

⊕ ⊕⊖ ⊕ — снять 2 петли, оставить за работой, 2 следующие провязать лицевыми, затем снятые петли лицевыми

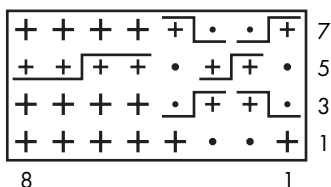

Схема А



Схема Б

- — возд. петля
- + — ст. без накида
- † — ст. с накидом

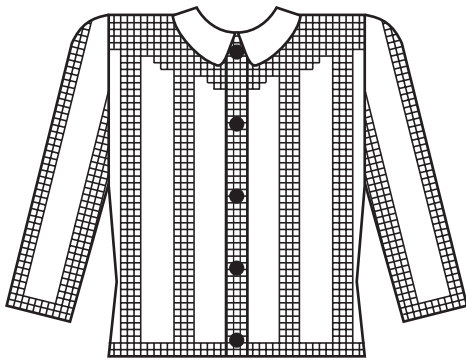

## Модель 13

**Жакет**  
размер 46

**Вам потребуется:** 500 г пряжи (50% хлопок, 50% акрил, 100 г/250 м); спицы №3,5; 6 пуговиц.

**Резинка:** 1 лицевая, 1 изнаночная.

**Лицевая гладь:** см. стр. 7.

**Платочная вязка:** см. стр. 7.

**Рельефный узор:** число петель, кратное 2.

1-й ряд и все лицевые — \*накид, 2 лиц., перекинуть накид через эти петли, сбросив его со спицы\*.

2-й ряд и все изнаночные — изнаночные петли.

**Плотность вязания:** 20 п. x 26 р. = 10 x 10 см.

**Спинка:** на спицы набрать 96 п. и вязать 6 рядов рельефным узором, затем петли распределить так: 1 кром., 6 п. лиц. глади, \* 10 п. рельефным узором, 8 п. лиц. глади\* — выполнить 4 раза, 10 п. рельефным узором, 6 п. лиц. глади, 1 кром. К талии убавить с обеих сторон в каждом 8-м ряду 3 раза по 1 п. На высоте 14 см от начала прибавить в каждом 8-м ряду 3 раза по 1 п. с обеих сторон. Для пройм на высоте 28 см от начала закрыть с обеих сторон по 6 п. и далее в каждом 2-м ряду 1 раз по 2 п. и 2 раза по 1 п. (= 76 п.). На высоте 39 см от начала оформить узорную кокетку, для чего слева и справа от центральной рельефной полосы в ка-

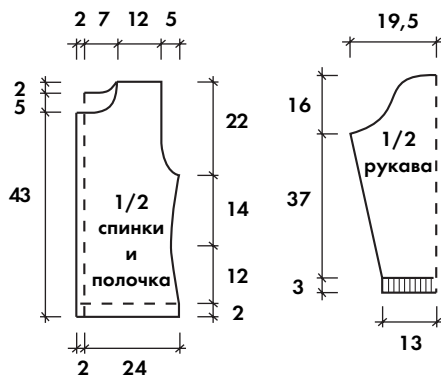

ждом 2-м лицевом ряду включать по 4 п. в рельефный узор, после чего все петли вязать рельефным узором. Для выреза горловины на высоте 48 см от начала закрыть средние 22 п. и далее обе стороны закончить раздельно. Для закругления закрыть с внутренней стороны в следующем 2-м ряду 1 раз 3 п. На высоте 50 см от начала закрыть 24 п. плеча.

**Левая полочка:** на спицы набрать 52 п. и вязать 6 рядов рельефным узором, затем петли распределить так: 1 кром., 6 п. лиц. глади, \* 10 п. рельефным узором, 8 п. лиц. глади\* — выполнить 2 раза, 8 п. рельефным узором, 1 кром. К талии убавить с правой стороны в каждом 8-м ряду 3 раза по 1 п. На высоте 14 см от начала прибавить в каждом 8-м ряду 3 раза по 1 п. Для проймы на высоте 28 см от начала закрыть с правой стороны 6 п. и далее в каждом 2-м ряду 1 раз по 2 п. и 2 раза по 1 п. (= 42 п.). На высоте 39 см от начала оформить узорную кокетку, для чего справа от центральной рельефной полосы в каждом 2-м лицевом ряду включать по 4 п. в рельефный узор, после чего все петли вязать рельефным узором. Для выреза горловины на высоте 43 см от начала закрыть с левой стороны 10 п. и далее для закругления закрыть в каждом 2-м ряду 1 раз 3 п., 2 раза по 2 п. и 1 раз 1 п. На высоте 50 см от начала закрыть 24 п. плеча.

**Правую полочку** вязать в зеркальном отражении, при этом в середине центральной рельефной полосы выполнить 6 отверстий для пуговиц: первое в 7-м ряду, следующие с интервалом 8 см. Для отверстия закрыть в лицевом ряду 3-ю и 4-ю петли, в изнаночном ряду набрать над ними 2 новые петли и включить их в узор.

**Рукав:** на спицы набрать 52 п. и вязать 3 см резинкой, продолжить в следующей последовательности: 1 кром., 2 п. лиц. глади, \* 10 п. рельефным узором, 8 п. лиц. глади\* — выполнить 2 раза, 10 п. рельефным узором, 2 п. лиц. глади, 1 кром.. Для скосов прибавить с обеих сторон по 1 п. в каждом 8-м ряду 6 раз и в каждом 6-м ряду 7 раз (= 78 п.). На высоте 40 см от начала для оката закрыть с обеих сторон 6 п. и затем в каждом 2-м ряду 1 раз по 2 п., 14 раз по 1 п., 3 раза по 2 п. и 1 раз по 4 п. На высоте 56 см от начала закрыть оставшиеся 12 петель.

Второй рукав вязать аналогично.

**Сборка:** выполнить плечевые швы. По вертикальным краям полочек и вырезу горловины связать крючком 2 ряда ст. б/н. По краю выреза горловины, отступив от верхнего угла полочек по 2,5 см, на спицы набрать 79 п. и вязать 6 см платочной вязкой. При этом для расширения воротника прибавить с обеих сторон в каждом 4-м ряду 4 раза по 1 п. (= 87 п.). По окончании петли закрыть и связать крючком 1 ряд ст. б/н. Выполнить боковые швы, швы рукавов.

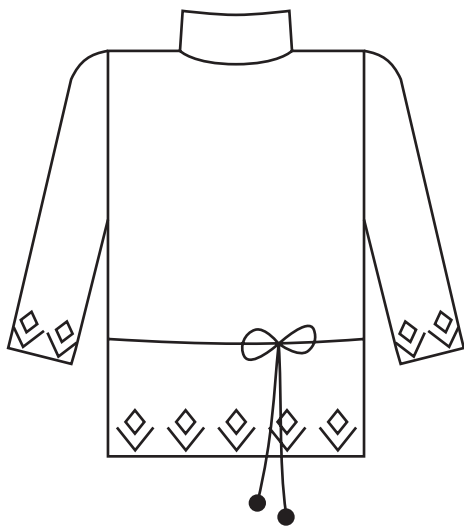

## Модель 14

## Пуловер-гольф

Связан на однофонтурной машине "Нева-5".

размер 42-44

**Вам потребуется:** 280 г пряжи (тонкая п/шерсть №32/2 в 2 нити).

**Плотность вязания лицевой гладью:** 1 см = 3,6 п. = 5,7 рядов.

**Спинка:** выдвинуть в РП 140 игл, включить счетчик. Вязать лицевой гладью 30 рядов до подгиба и 1 ряд "зубчиками". Вернуть каретку на левую сторону, провязав 1 ряд, и вязать еще 8 рядов глади. Далее вязать 16 рядов по схеме 14 и 6 рядов лицевой глади. Навесить петли первого ряда на иглы, таким образом сделать подгиб. Вязать до проймы 220 рядов. Пройму оформить методом укороченных рядов и закрывать с обеих сторон 6 п., 4 п., 3 п. и 2 п. Связав от начала проймы 76 рядов. Закрывать для выреза горловины 50 п. (с 25-й по 25 иглы). Обе стороны 14 рядов вязать отдельно. Закрывать петли плеча.

**Перед:** аналогично спинке, но связав от начала проймы 70 рядов. Закрывать для выреза горловины 50 п. (с 25-й по 25 иглы). Обе стороны 20 рядов вязать отдельно. Закрывать петли плеча.

**Рукав:** выдвинуть в РП 130 игл и далее вязать в последовательности, описанной для спинки. После выполнения подгиба вязать 84 ряда, убавляя по 1 п. с обеих сторон в каждом 6-м ряду. Затем вязать 146 рядов прямо, затем прибавить с обеих сторон по 1 п., провязать 10 рядов и прибавить еще по 1 п. (=106 п.). Для оката закрывать с обеих сторон в каждом 2-м ряду 1 раз по 6 п., 1 раз по 4 п., 1 раз по 3 п., 1 раз по 2 п., 14 раз по 1 п., связать 10 рядов прямо, закрыть в каждом 2-м ряду 4 раза по 1 п., связать 5 рядов и далее закрыть в каждом 2-м ряду последовательно 2, 1, 2, 2, 2 петли и оставшиеся петли закрыть в одном ряду.

**Шнурок:** связать на 4-х иглах полоску, длиной 142 см. При вязании отключить на 4-м ряду рычажок основного замка с правой стороны. Выполнить 2 помпона, диаметром 4-5 см, пришить к концам шнурка.

**Сборка:** выполнить один плечевой шов, для воротника выдвинуть в РП 130 игл и одеть на них петли горловины. Связать 90 рядов. Детали отпарить через влажную ткань. Выполнить второй плечевой шов, боковые швы и швы рукавов.

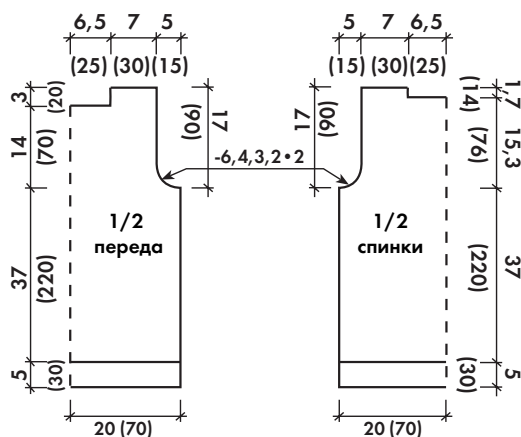

Без скобок даны размеры в сантиметрах, а в скобках — количество петель и рядов.

- / — петлю ○ перенести на соседнюю /, оставить иглу в РП
- ↑ ○ — петлю ○ перенести на центральную ↑, оставить иглы в РП
- — петля лицевой глади



Схема 14



## Модель 15

## Пуловер со сменными кокетками

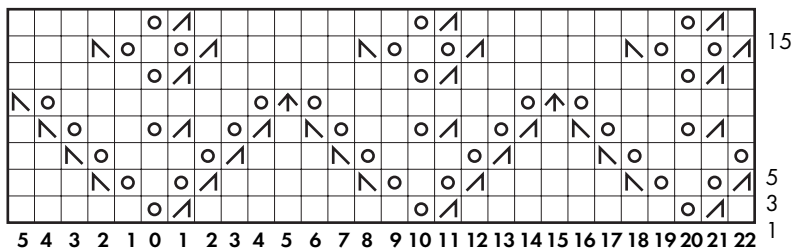
(автор Хурса Раиса)

размер 48-50

**Вам потребуется:** 550 г пряжи (шерсть); спицы №2, 3 и 2,5; круговые спицы №2; 8 пуговиц, диаметром 1 см.

**Резинка (1x1):** 1 лицевая, 1 изнаночная.

**Резинка (1x3):** 1 лицевая, 3 изнаночные.

**Резинка (1x2):** 1 лицевая, 2 изнаночные.

**Двойная резинка:** 1-й ряд — \* 1 лицевая, 1 петлю снять, нить перед работой\*. В следующих рядах снятую в предыдущих рядах петлю вязать лицевой, а следующую петлю снимать, нить перед работой.

**Плотность вязания:** 30 п. x 35 р. = 10 x 10 см.

**Спинка (перед):** на спицы №2 набрать 154 п. и вязать узором по схеме 15. На высоте 62 см от начала для выреза горловины закрыть средние 32 п. и далее обе стороны закончить раздельно. Для закругления закрывать в каждом 2-м ряду 1 раз 3 п. и 23 раза по 2 п. На высоте 72 см от начала закрыть все петли.

**Рукав:** на спицы №2 набрать 70 п. и вязать узором по схеме 15. Для скоса прибавить с обеих сторон по 1 п. в каждом 4-м ряду 42 раза (= 154 п.). На высоте 48 см от начала закрыть все петли.

**Сборка:** по краю выреза горловины на круговые спицы набрать для бейки 334 п. и вязать 8 рядов "двойной" резинкой, количество петель равномерно сократить до 260 и вязать 6 рядов резинкой (1x1). Петли закрыть. Выполнить боковые швы и швы рукавов.

### Кокетка с воротником.

**Основная вязка:** 1-й ряд — лицевые петли; 2-й ряд — изнаночные петли; 3-й ряд — \* 2 вместе лицевой, 1 накид\*; 4-й ряд — изнаночные петли. Повторять 1-й — 4-й ряды.

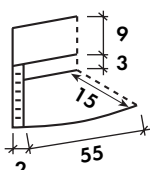
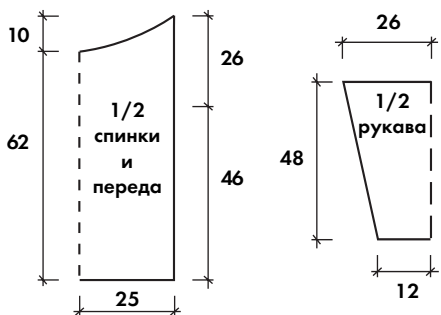

1/2 кокетки с воротником

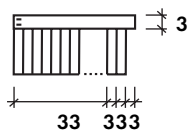

кокетка с лучами

рвать 1-й — 4-й ряды.

**Выполнение работы:** на спицы №2 набрать 226 п. и распределить следующим образом: 1 кром., 8 п. вязать резинкой (1x1) (правая планка), 208 п. основным узором, 8 п. резинкой (1x1) (левая планка, вязать симметрично правой планке, т. е. попеременно 1 изнаночная, 1 лицевая), 1 кром. В каждом 4-м ряду выполнить убавки, провязывая по 2 п. вместе равномерно 7 раз в одном ряду. Убавки выполнить 15 раз. На правой планке выполнить 6 отверстий для пуговиц: начиная с 5-го ряда с интервалом 8 рядов провязывать 2 средние петли планки, как \* 2 вместе лицевой, накид\* (в следующих рядах вязать по рисунку резинки). Связать 15 см кокетки, равномерно сократить количество петель до 111 и далее распределить петли: 1 кром., 8 п. планки, 93 п. воротника-стойки, 8 п. планки и 1 кром. Воротник-стойку вязать резинкой (1x3). Через 4 ряда убавить в лицевом ряду по 1 изнаночной петле в каждом 2-м раппорте резинки (1x3), еще через 2 ряда выполнить убавки в остальных раппортах, т. о. получится основа резинки (1x2). На высоте 3 см от начала стойки вязать отложной воротничок, распределив петли в следующем порядке: 1 кром., 1 лиц., 1 изн., 82 п. узором по схеме А, 1 изн., 1 лиц., 1 кром. Для расширения воротника через 3-4 см продолжить спицами №2,5, затем спицами №3. На высоте 9 см от стойки петли закрыть.

**Сборка:** наложить правую планку на левую и пришить. Пришить пуговицы. Кокетка пришивается по периметру выреза горловины пуловера к основанию бейки по изнаночной стороне.

### Кокетка с "лучами".

**Выполнение работы:** на спицы №2 набрать 10 п. и вязать 42 см основной полосы узором по схеме А. Петли закрыть. Связать 13 "лучей" узором по схеме А на 10-ти петлях, длиной 12 см. Пришить короткие стороны "лучи" к основной полосе вплотную друг к другу, в конце полосы останется свободными 3 см. Этот конец представляет собой часть бейки с отверстиями для двух пуговиц (в качестве отверстий служат дырочки узора), пуговицы пришить на другой край основной полосы. Противоположными короткими краями "лучи" равномерно пришиваются к вырезу горловины пуловера. Застежка располагается в середине переда.



Схема 15



Схема А

- + — лицевая    • — изнаночная    ○ — накид
- ▴ — 2 петли вместе лицевой с наклоном вправо (спица вводится слева направо)
- ▾ — 2 петли вместе лицевой с наклоном влево (снять 1-ю и 2-ю п. как при лицевом вязании, снова надеть их на левую спицу и провязать вместе лицевой, вводя спицу справа налево)
- ▲, ▴ — 2 петли вместе изнаночной

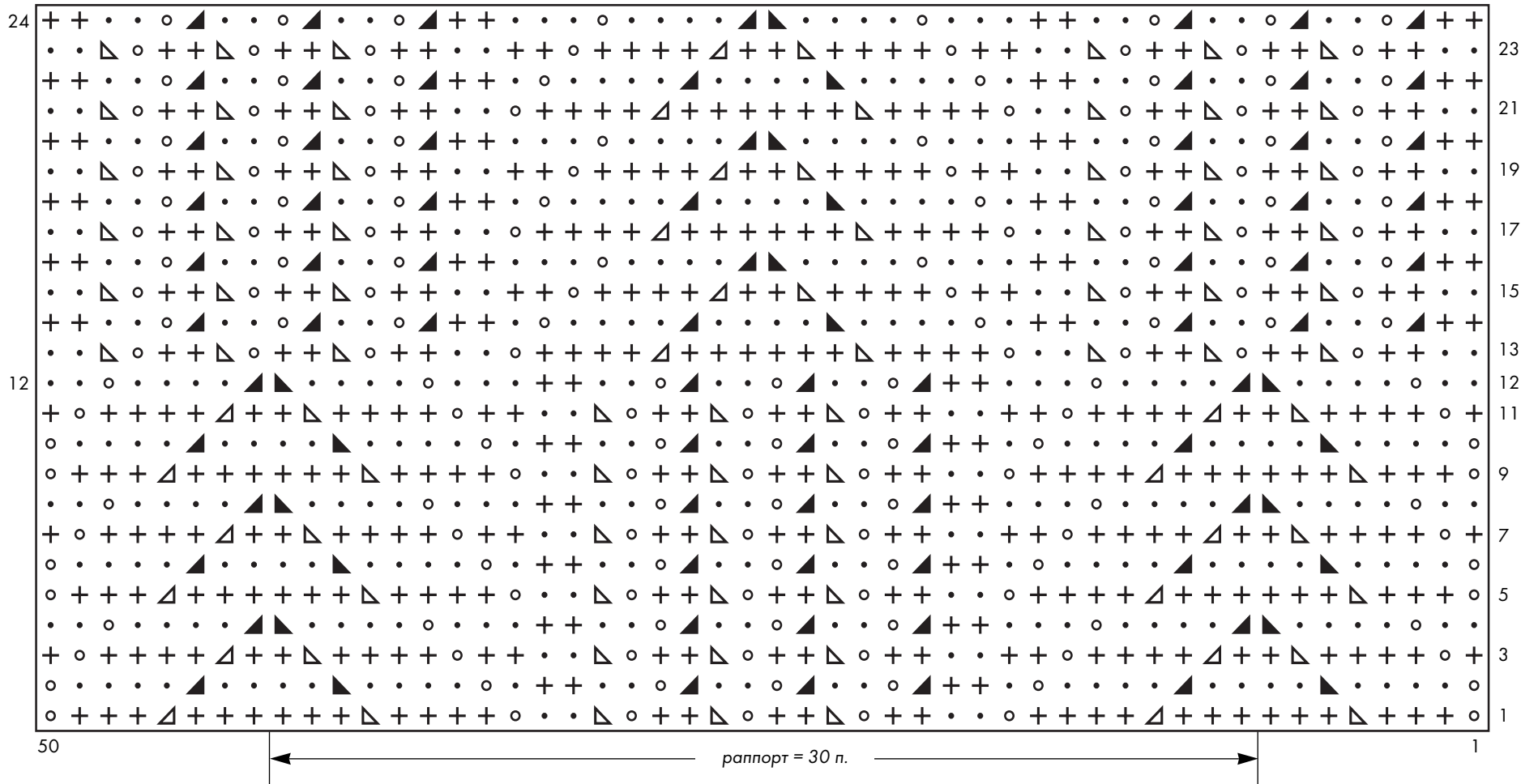

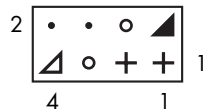
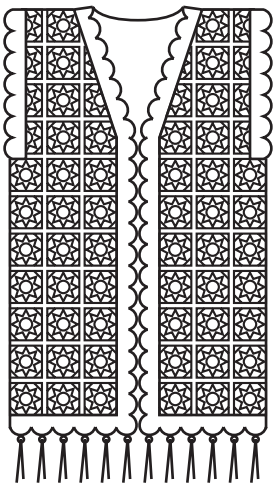

## Модель 17

## Жилет длинный размер 44-46

**Вам потребуется:** 600 г пряжи (п/шерсть); крючок №3.

**Основная вязка:** квадрат (схема 17.1).

**Плотность вязания:** 1 квадрат = 7 x 7 см.

**Выполнение работы:** вязать квадраты по схеме и соединять каждый следующий в последнем ряду с уже готовыми квадратами по выкройке с помощью зацепа (см. "Секреты мастерства", стр. 29). Таким образом соединить 108 квадратов. По краю всего изделия (низ, вертикальные края полочек и вырез горловины) и по краю пройм связать 3 ряда ст. с/н и 1 ряд по схеме 17.2. При этом в углах полочек вязать по 3 ст. с/н из одного ст. предыдущего ряда. По окончании по низу изделие украсить кистями.



Схема 17.1



Схема 17.2

- ~ — соедин. столбик
- o — возд. петля
- + — ст. без накида
- † — ст. с накидом
- v — зацеп

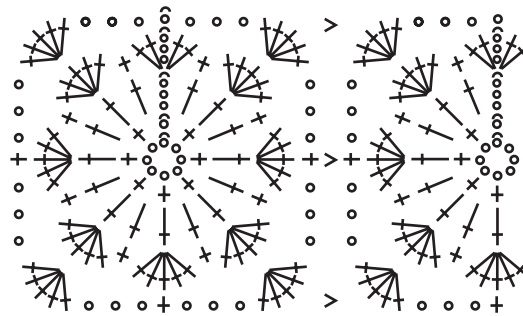
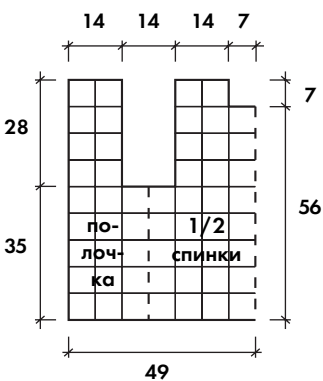

Схема 18.1

- + — лицевая (по изн. стороне — изнаночная)
- — изнаночная (по изн. стороне — лицевая)
- — петля лицевой глади
- ⊙ — снять петлю с левой спицы на крючок и связать 6 в. п., последнюю в. п. одеть на правую спицу

+ + + + + + + + — снять 4 петли, оставить перед работой, 4 следующие провязать лицевыми, затем снятые петли лицевыми

+ + + + + + + + — снять 4 петли, оставить за работой, 4 следующие провязать лицевыми, затем снятые петли лицевыми

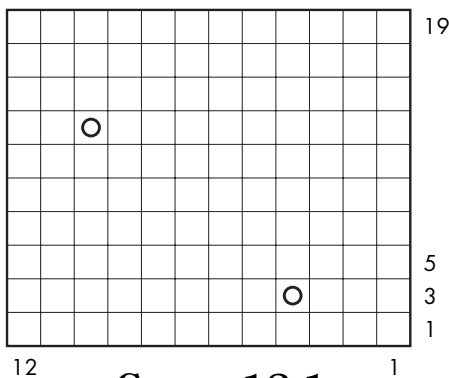

Схема 18.2



Схема 18.3

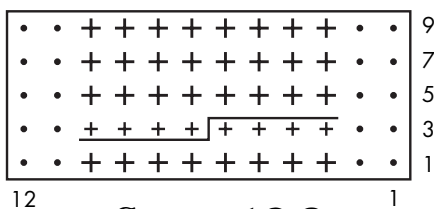

## Модель 18

## Свитер с воротником на застежке (автор Хурса Раиса) размер 46-48

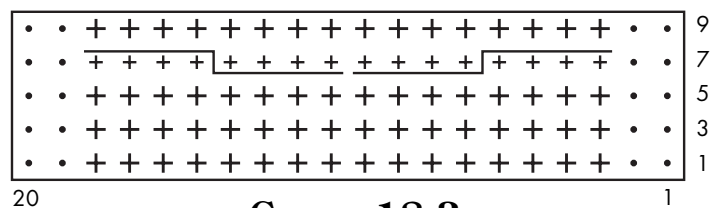
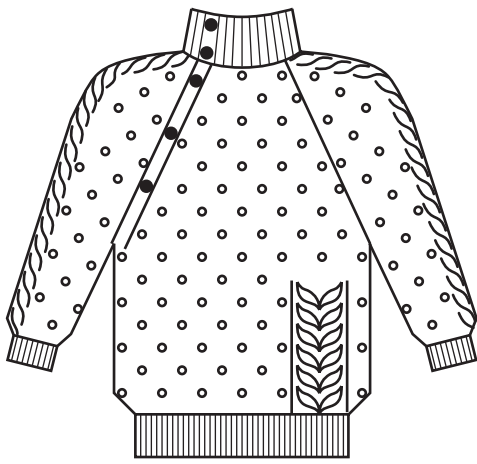
**Вам потребуется:** 500 г пряжи (п/шерсть); спицы №2; спицы №2,5 и 3; крючок №1,5; 5 пуговиц.

**Резинка 1:** 1 лицевая, 1 изнаночная.

**Резинка 2:** 2 лицевые, 2 изнаночные.

**Двойная резинка:** 1-й ряд — \*1 лицевая, 1 петлю снять, нить перед работой\*. В следующих рядах снятую в предыдущих рядах петлю вязать лицевой, а следующую петлю снимать, нить перед работой.

**Основной узор:** "Узелки" (схема 18.1).

**Плотность вязания:** 26 п. x 36 р. = 10 x 10 см.

**Выполнение работы:** вязать от горловины одновременно спинку, рукава и перед. Линии реглана — 2 петли лицевой глади. Прибавки выполняются с обеих сторон от линии реглана в каждом лицевом ряду провязыванием петли из протяжки между петлями предыдущего ряда. На правой передней линии реглана находится застежка. На спицы №2 бросовой нитью набрать 100 п. и вязать 2-4 ряда, продолжить основной нитью, распределить петли следующим образом: 1 кром., 10 п. резинкой 1 (верхняя планка застежки), 23 п. основным узором (перед), 2 п. линии реглана, 12 п. узором по схеме 18.2 (рукав), 2 п. линии реглана, 25 п. основным узором (спинка), 2 п. линии реглана, 12 п. узором по схеме 18.2 (рукав), 10 п. резинкой 1 (нижняя планка застежки), 1 кром. Вязать в описанной последовательности, выполняя прибавки в каждом лицевом ряду с обеих сторон от каждой линии реглана и в промежутке между планками застежки и основным узором. Прибавляемые петли включать в

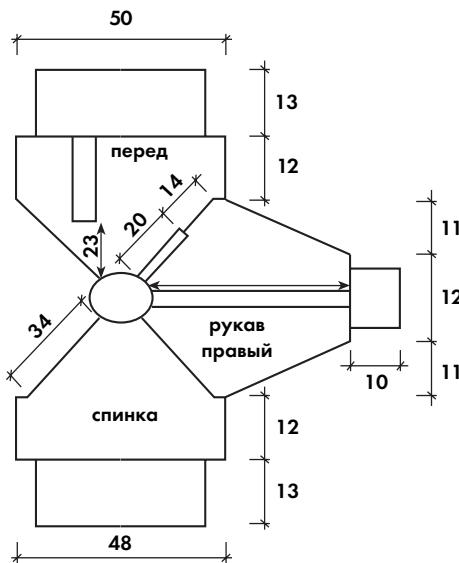

основной узор. На верхней планке выполнить 3 отверстия для пуговиц: первое в 3-м ряду от начала, следующие два с интервалом 24 ряда друг от друга. Для отверстия закрыть в лицевом ряду 3 средние петли планки, в изнаночном ряду над закрытыми петлями набрать новые 3 петли и далее вязать по рисунку резинки 1. Через 20 см от начала закончить вязание планок и закрыть по 4 п., остальные петли распределить так: первая петля после кромочной — 1/2 линии реглана, остальные вязать основным узором. На высоте 23 см от начала вязания на 20 п. левой половины переда вязать узор по схеме 18.3. Провязав от начала 34 см по линии реглана, петли переда и рукавов снять на дополнительную спицу. Далее все детали вязать отдельно.

**Спинка:** с обеих сторон прибавить по 3 п. и вязать основным узором 12 см, затем продолжить резинкой 2. Через 13 см от начала резинки петли закрыть. Для более эластичного края петли лучше закрывать иглой (см. "Секреты мастерства", стр. 12).

**Перед:** аналогично спинке, но выполняя узор по схеме 18.3 до начала резинки.

**Рукав:** с обеих сторон прибавить по 3 п. и вязать, продолжая рисунок узора по схеме 18.2 и основной узор по обеим сторонам. Для скоса рукава убавлять в каждом 4-м ряду по 1 п. с обеих сторон. На высоте 60 см от начала вязания продолжить резинкой 2. Через 10 см от начала резинки петли закрыть. Для более эластичного края петли лучше закрывать иглой.

**Сборка:** снять бросовую нить и набрать открытые петли на спицы №2 и вязать в следующем порядке: над планками застежки продолжить вязать резинкой 1, над петлями переда, рукавов и спинки связать 10 рядов "двойной резинкой", увеличив количество петель до 114, и продолжить резинкой 2. На воротнике выполнить 2 отверстия для пуговиц нижней планке: первое в 19-м ряду, следующее через 24 ряда. Для расширения воротника через 4-5 см менять спицы с №2 на №2,5, затем на №3. Связать воротник на высоту 14 см и закрыть петли. Выполнить швы рукавов и боковые швы. Пришить пуговицы: 3 на нижнюю планку, 2 на верхнюю, так чтобы при отвороте воротника, эти пуговицы оказались сверху.

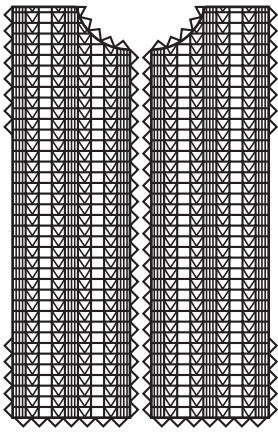

## Модель 19

## Жилет длинный размер 48-50

**Вам потребуется:** 750 г пряжи (шерсть); крючок №3.  
**Основной узор:** сх. 19. Число петель начальной цепочки кратно 16 + 8 в. п.  
 Повторять 3-й и 4-й ряды.

**Плотность вязания:** 1 раппорт = 5 см.

**Спинка:** связать цепочку из 200 в. п. (192 в. п. + 8 в. п. на подъем и начало ряда) и вязать основным узором. На высоте 92 см от начала для выреза горловины оставить 60 средних петель, далее обе стороны закончить отдельно. На высоте 94 см от начала работу закончить.

**Полочка:** связать цепочку из 104 в. п. (96 в. п. + 8 в. п. на подъем и начало ряда) и вязать основным узором. Для выреза горловины на высоте 85 см от начала оставить с внутренней стороны 32 петли. На высоте 94 см от начала работу закончить. Вторую полочку связать в зеркальном отражении.

**Сборка:** выполнить плечевые и боковые швы, оставив по 30 см от низа для разрезов. По окончании все края обвязать каймой, как показано на схеме.

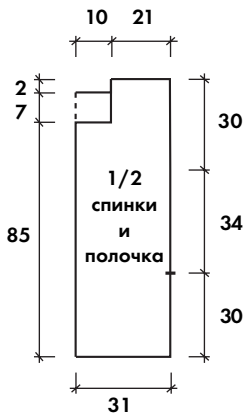

- — возд. петля
- + — ст. без накида
- † — ст. с накидом



Схема 19

## Секреты мастерства

### \* Плечевой шов.

Для выполнения шва в плечевой части петли не закрывают, а оставляют на дополнительной

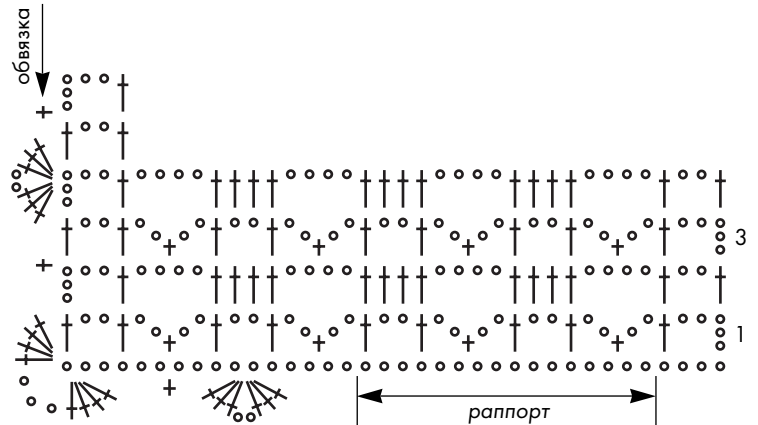
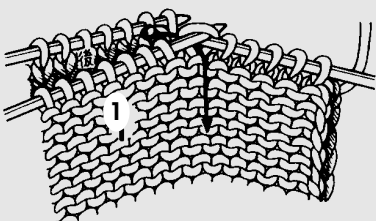

спице. Когда готовы обе детали (переда и спинки), их соединяют лицо к лицу, провязывая по 2 петли вместе: одну с детали переда, другую с детали спинки (рис. 1). В следующем ряду петли закрывают (рис. 2).

При желании можно провязывать петли вместе и одновременно закрывать.

Связанный таким образом шов эластичнее и с лицевой стороны практически незаметен.

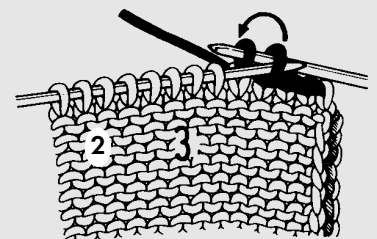



## Модель 20

## Пуловер размер 52-54

**Вам потребуется:** 500 г пряжи (шерсть с пухом); крючок №2,5.  
**Основная вязка:** схема 20. Повторять 3-й - 6-й ряды.  
**Плотность вязания:** 25 в. п. нач. ряда x 10 рядов = 10 x 10 см.  
**Выполнение работы:** вязать детали по схеме (спинка и перед по 13 раппортов, рукав — 8 раппортов вниз и 10 раппортов вверх). Для проймы на высоте 60 см от начала закрыть сразу по 1.5 раппорта с обеих сторон, для выреза горловины (на высоте 80 см для спинки и 75 см для переда) по 4 раппорта: 3 полных и по 1/2 справа и слева. Последние 4 см рукава вязать прямо и при сборке этот отрезок совместить с таким же отрезком по вырезу проймы. Выполнить боковые швы и по низу изделия связать кайму узором по схеме 20, выполнив 2-й, 3-й и 4-й ряды. Вырез горловины обвязать ст. б/н, выполнив 8-10 рядов, при этом в углах каре делать убавки, провязывая по 3 незаконченных столбика вместе. Выполнить швы рукавов. Низ рукавов обвязать, как низ изделия.

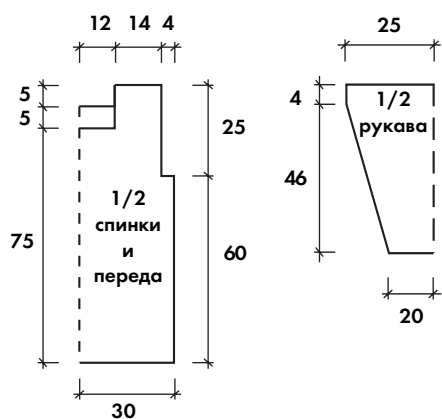

- — воздушная петля
- + — столбик без накида
- † — столбик с накидом
- ‡ — столбик с 2 накидами

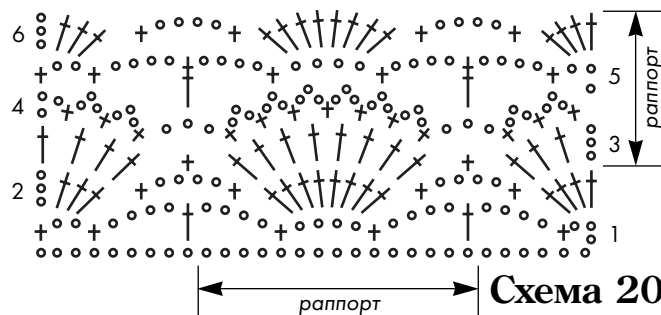

## Секреты мастерства

### \* Кеттельный шов.

Используется для присоединения мелких деталей (беек, карманов, планок и др.) к основам.

Техника описываемой операции основана на выполнении ручного шва “назад иголку”, который используют вместо машинной строчки.

Край детали для кетлевки заканчивают (или начинают) несколькими рядами дополнительной нитью, которая не должна быть слишком тонкой или толстой. Затем край приутюживают через влажную ткань. Ряды с дополнительной нитью распускают. Деталь приметывают к лицевой стороне изделия. Кеттельный шов выполняют нитью того же цвета, что и деталь.

Игла вводится снизу вверх с



Рис. 1

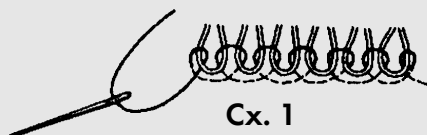

Сх. 1



Сх. 2

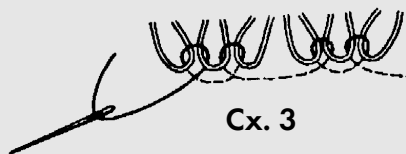

Сх. 3

изнаночной стороны на лицевую сквозь полотно в 1-ю петлю открытого ряда. Нить закрепляется несколькими стежками за боковую кромку.

Далее иглу вводят снизу вверх сквозь полотно в 2-ю петлю открытого ряда, затем снизу вверх сквозь полотно в 1-ю петлю, затем ее вводят снизу вверх в 3-ю петлю и сверху вниз во 2-ю петлю и т. д., т. е. игла вводится на петлю назад сверху и выводится через одну петлю вперед снизу (рис. 1).

Кроме простого кеттельного шва (сх. 1) существует фигурный, в котором открытые петли соединяются по 2 (сх. 2) или 3 (сх. 3). Фигурной кетлевкой украшают женскую или детскую одежду.

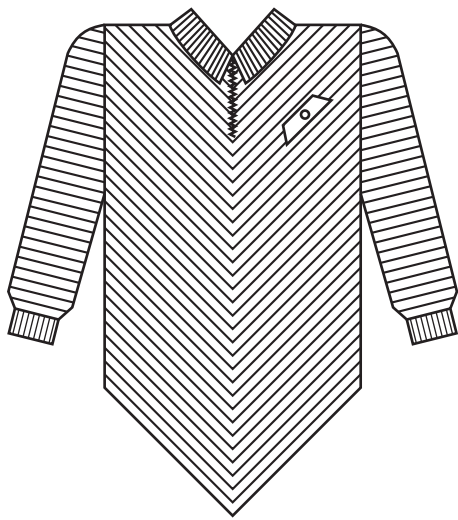

## Модель 21

## Платье

(автор Хурса Раиса)

размер 48-52

**Вам потребуется:** 1100 г пряжи (шерсть или полушерсть) разных, но сочетаемых цветов (несколько оттенков красного, серого, зеленого), одинаковой толщины; могут быть использованы остатки пряжи, длиной от 50 см; крючок №2; замок-"молния"; декоративная пуговица.

**Плотность вязания:** 17 в. п. x 13 р. = 10 x 10 см.

**Выполнение работы:** платье вяжется сверху вниз. Основная вязка — ст. с/н. В начале каждого ряда выполнять по 3 в. п. подъема. При вязании из остатков пряжи концы нитей в процессе работы заправлять в полотно.

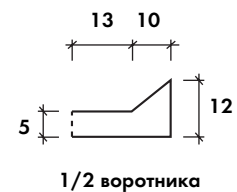
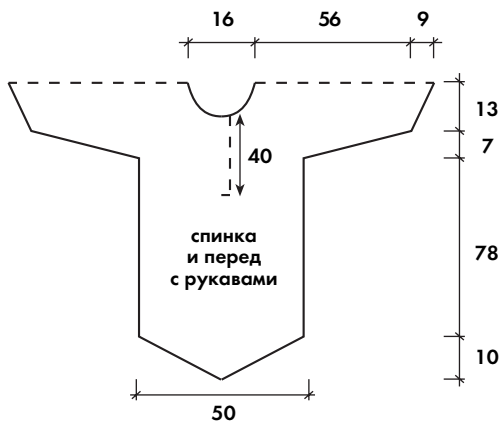

Связать цепочку из 96 п. + 3 в. п. подъема, распределить петли следующим образом: 24 ст. — 1/2 переда и рукава, 24 ст. — 1/2 рукава и спинки, 24 ст. — 1/2 спинки и рукава, 24 ст. — 1/2 рукава и переда. Таким образом определены линии, вдоль которых будут выполняться прибавки. Их лучше всего пометить белой нитью. В отмеченных местах выполнять прибавки, провязывая по 2 ст. с/н из одного в каждом ряду; так как перед вяжется с разрезом, то прибавки у разреза выполнять через ряд поочередно с одной и другой стороны. Внимание! При вязании следить, чтобы полотно было ровным, без фалд. В противном случае нужно корректировать прибавки, то есть периодически в одном ряду их не выполнять. Таким образом вязать 41 ряд (= 40 см по линии прибавок), затем все детали вязать отдельно (спинка и перед — по 50 см, рукава — по 40 см). Линии прибавок должны проходить по середине каждой детали, но так как расширение полотна далее не требуется, то с обеих сторон поочередно выполнять убавление по 1 п. с одной и другой стороны. Угловой скос по низу деталей образуется сам собой. То есть перед и спинку вязать на высоту 78 см от точки разделения по боковому шву, при этом по середине деталей длина достигает 88 см. Для скоса рукава убавления выполнять в каждом ряду. Через 39 см от точки разделения вязание рукава закончить. Связать однотонной нитью 7 рядов по схеме А, при этом с обеих сторон продолжать убавления петель. По окончании выполнить 1 ряд "рачьим шагом".

**Декоративный клапан:** нитью однотонного цвета связать цепочку из 24 в. п. + 3 п. подъема и вязать 5 рядов узором по схеме А, убавляя поочередно с обеих сторон в каждом 2-м ряду по 1 раппорту. Боковые края обвязать "рачьим шагом".

**Сборка:** отпарить детали. По краю выреза горловины вязать однотонной нитью воротник узором по схеме А (= 32 раппорта). Через 9 рядов для образования уголков вязать каждую сторону отдельно, оставив по краям по 8 раппортов и убавляя с внутренней стороны в каждом ряду 1 раз 2 раппорта и далее по одному пока не останется 1 раппорт. По окончании связать по краю, включая и разрез переда, 1 ряд "рачьего шага". Пришить декоративный клапан, имитирующий карман, прикрепить его угловой край декоративной пуговицей. Выполнить боковые швы и швы рукавов. Вшить замок-"молнию" в разрез горловины переда. Низ изделия обвязать "рачьим шагом".



Схема А

- — возд. петля
- +
- † — ст. с накидом

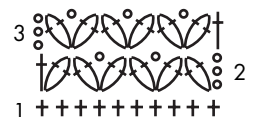

## Модель 22

## Жилет длинный

(автор Хурса Раиса)

размер 48-50

**Вам потребуется:** 500 г пряжи (ПАН "Хелена"); крючок №3;  
20 металлических ковровых колец, 4 м толстого шнура.

**Основной узор:** схема 22. Повторять 2-й и 3-й ряды.

**Плотность вязания:** 3,3 раппорта x 7 рядов = 10 x 10 см.

**Спинка:** связать цепочку из 60 в. п. и вязать основным узором (=14 раппортов), провязать первый ст. с/н в 5-ю петлю цепочки. На высоте 102 см от начала для выреза горловины оставить 4 средних раппорта, далее обе стороны закончить отдельно. Для закругления оставлять в каждом ряду с внутренней стороны 2 раза по 1 раппорту. На высоте 105 см от начала работу закончить.

**Полочка:** связать цепочку из 36 в. п. и вязать основным узором (=8 раппортов), провязать первый ст. с/н в 5-ю петлю цепочки. На высоте 90 см от начала для выреза горловины оставить с внутренней стороны 2 раппорта, далее для закругления оставлять в каждом ряду с внутренней стороны 3 раза по 1 раппорту. На высоте 105 см от начала работу закончить.

Вторую полочку связать в зеркальном отражении.

**Сборка:** выполнить плечевые швы. Все края и боковые стороны обвязать каймой в следующей последовательности: 1 ряд ст. б/н, 4 ряда узором по схеме А, 1 ряд связать, повторяя \*1 ст. с/н, 2 в. п.\* и 1 ряд "рачьего шага". По бокам полочек и с обеих сторон спинки у основания каймы пришить по 4 кольца: первое на высоте 34 см от плеча и далее с интервалом через 10 см. Разделить шнур на 3 части. Протянуть шнур в верхние кольца и выполнить шнуровку сверху вниз накрест, завязать бантом. По внутреннему краю полочек пришить по 2 кольца и аналогично зашнуровать.



Рис. А



Схема 22

○ — возд. петля  
+ — ст. без накида  
† — ст. с накидом

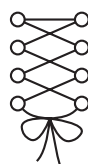
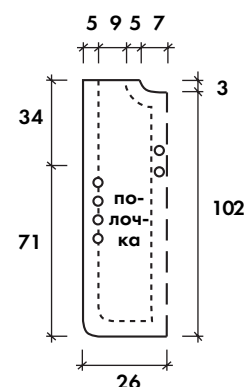
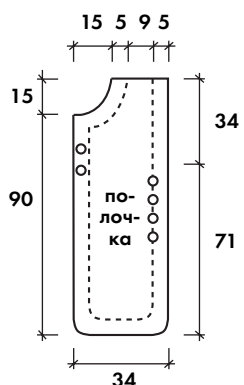

Схема А

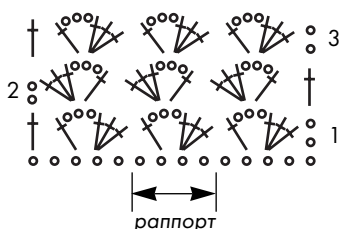
## Секреты мастерства

### \* Зацеп.

Часто узорчатое полотно выполняется из отдельных мотивов, которые соединяются между собой. Их можно сшить, но можно соединить в процессе вязания последнего ряда каждого последующего мотива.

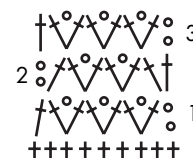
Довязав до места соединения

с предыдущим мотивом, не вынимать крючок из рабочей петли присоединяемого мотива. Ввести крючок в петлю готового мотива, рабочую петлю на крючке слегка затянуть и, захватывая рабочую нить, протянуть ее через обе петли. Оба мотива соединены, незаконченный мотив вяжется дальше.

Если в месте соединения есть цепочка из воздушных петель, то вяжется часть цепочки до зацепа, выполняется зацеп, после чего заканчивается цепочка. Например, для цепочки из 3-х петель нужно связать 1 в. п., выполнить зацеп, связать еще 1 в. п.

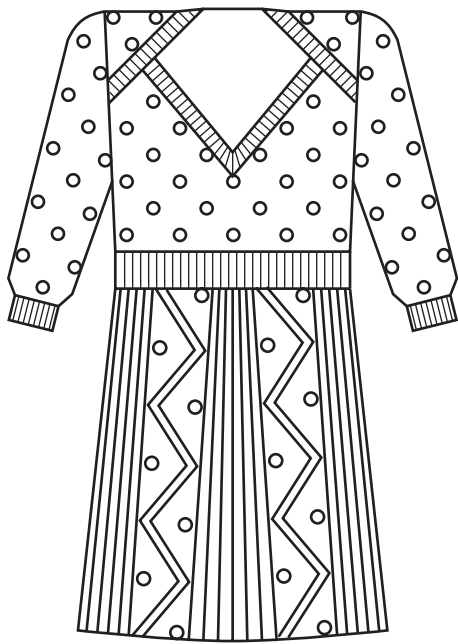

## Модель 23 Платье с декоративной вставкой

(автор Хурса Раиса)

размер 46-48

**Вам потребуется:** 1000 г пряжи черного цвета (п/шерсть) и 30 г мохера абрикосового цвета; спицы №3; крючок №2,5; замок-"молния", длиной 18 см.

**Резинка 2:** 2 лицевые, 2 изнаночные.

**Двойная резинка:** 1-й ряд — \* 1 лицевая, 1 петлю снять, нить перед работой\*. В следующих рядах снятую в предыдущих рядах петлю вязать лицевой, а следующую петлю снимать, нить перед работой.

**Изнаночная гладь:** см. стр. 7.

**Плотность вязания:** 19 п. x 34 р. = 10 x 10 см.

**Выполнение работы:** основа платья состоит из лифа, связанного снизу вверх, и юбки, связанной сверху вниз и состоящей из клиньев. Лиф спинки на плечах переходит в кокетку переда.

### Лиф.

**Спинка:** на спицы №3 бросовой нитью набрать 85 п. и вязать 2 ряда, продолжить основной нитью узором по схеме 23.1. Для пройм на высоте 7 см от начала основного вязания закрыть с обеих сторон по 2 п. и далее в каждом 2-м ряду 1 раз по 2 п. и 2 раз по 1 п. На высоте 19 см от начала для разреза застежки петли разделить пополам (по 37 п., для этого из средней петли связать две) и далее обе стороны закончить отдельно. На высоте 32 см от начала (= 13 см от начала разреза) для закругления закрыть с внутреннего края от разреза 5 п. и в каждом 2-м ряду 10 раз по 3 п. и 1 раз 2 п.

**Перед:** аналогично спинке, но для выреза горловины на высоте 13 см от начала основного вязания закрыть 1 среднюю петлю и далее обе стороны закончить отдельно, для скоса закрывать в каждом 2-м ряду по 1 п. пока все петли не закроются.

### Юбка.

**1/2 юбки:** снять бросовую нить с лифа спинки и поднять открытые петли на спицы, прибавить 1 п. (=86 п.) и вязать 10 см пояса резинкой 2 (=32 ряда). Далее петли распределить на клинья, чередуя между кромочными \* 14 п. резинкой 2, 14 п. узора по схеме 23.2\*. Расширение юбки выполняется за счет равномерного увеличения количества изнаночных петель в клиньях, которые вяжутся резинкой. В каждом лицевом ряду в одном раппорте каждого клина прибавляется по 1 п., в следующем лицевом ряду прибавляются петли в следующем раппорте каждого клина. Т. о. в одном ряду прибавляется 3 п., при этом рисунок резинки постепенно меняется (см. схему 23.3): \* 2 лиц., 2 изн.\*; далее \* 2 лиц., 3 изн.\*; \* 2 лиц., 4 изн.\* и т. д. (Клинья, которые вяжутся узором по схеме 23.2, могут вязаться без изменения количества петель. При желании количество петель и в этих клиньях можно прибавлять поочередно с обеих сторон клина и вязать новые петли изнаночной гладью, располагая рисунок узора по центру клина.) Когда участки изнаночной глади в резинке увеличатся до 8 п., две средние изнаночные вязать лицевыми (см. схему 23.3) и продолжить таким образом до конца резинкой \* 2 лиц., 3 изн.\* уже без расширения. На высоте 85 см от начала (=75 см от пояса) закрыть все петли.

Вторую половину юбки вязать аналогично от лифа переда.

**Рукав:** на спицы №3 набрать 48 п. и вязать 12 см резинкой 2, при этом в последнем изнаночном ряду равномерно прибавить 16 п., набирая их скрещенными из протяжек между петлями (= 64 п.), и вязать 6 рядов "двойной резинкой". Продолжить узором по схеме 23.1. Для скосов прибавить с обеих сторон по 1 п. в каждом 6-м ряду 17 раз (= 98 п.). На высоте 42 см от начала для оката закрыть с обеих сторон по 5 п. и в каждом 2-м

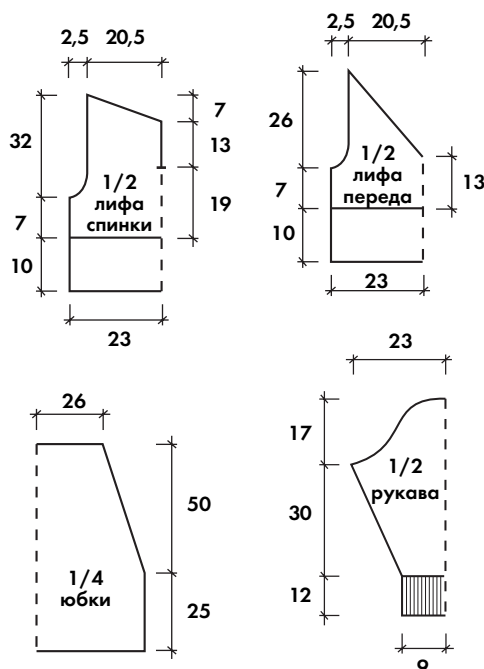

ряду 3 раза по 3 п., 4 раза по 2 п., далее в каждом 4-м ряду 10 раз по 1 п., оставшиеся петли закрыть в одном ряду на высоте 59 см от начала.

Второй рукав вязать аналогично.

**Декоративная вставка-воротник:** связать крючком абрикосовой нитью прямоугольник 25 x 60 см узором по схеме 23.4.

**Сборка:** детали наколоть на выкройку, увлажнить и дать им высохнуть. По краю каждой половины спинки связать бейку: набрать на спицы 68 п. и вязать 6 рядов "двойной резинкой", равномерно уменьшить количество петель до 44 и вязать 10 рядов резинкой 2, петли закрыть. По краю выреза горловины переда также связать бейку: набрать на спицы 144 п. и вязать 6 рядов "двойной резинкой", равномерно уменьшить количество петель до 128 и вязать 10 рядов резинкой 2, при этом по центру в каждом 2-м ряду вязать 2 петли вместе. Петли закрыть. Соединить перед и спинку в области плеча так, чтобы верхняя часть спинки перекрывала по пройме верхнюю часть полочки на 8 см, приметать. Выполнить боковые швы и швы рукавов, сшивая одновременно заходящие друг на друга части кокетки. Пришить замок-молнию в разрез спинки. Декоративная вставка вшивается в вырез горловины к основанию бейки, короткие стороны располагаются по краю выреза горловины спинки, включая кокетку, одной длинной стороной — по краю переда, вторая выкладывается "хомутиком".



Схема 23.3

- + — лицевая (по изнаночной стороне — изнаночная)
- — изнаночная (по изнаночной стороне — лицевая)
- — накид
- ▲ — 3 петли вместе изнаночной
- ⋈ — из одной петли вывязать 3: лицевую, накид, лицевую



Схема 23.4

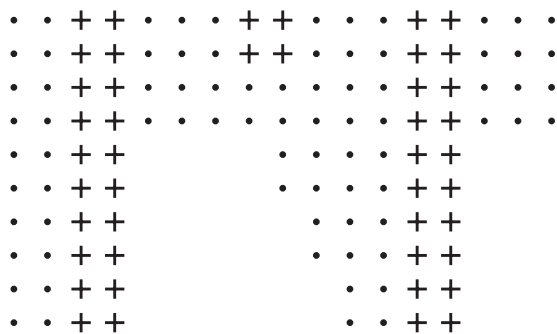

Схема 23.1

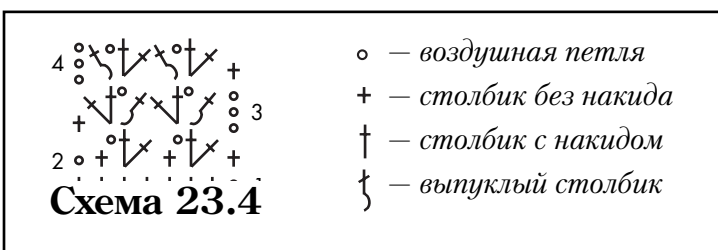

Схема 23.2



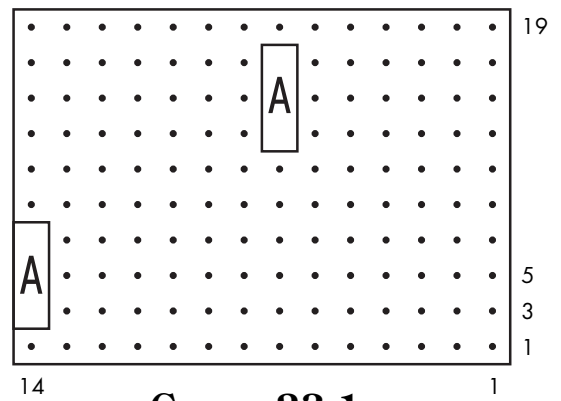

## Модель 24

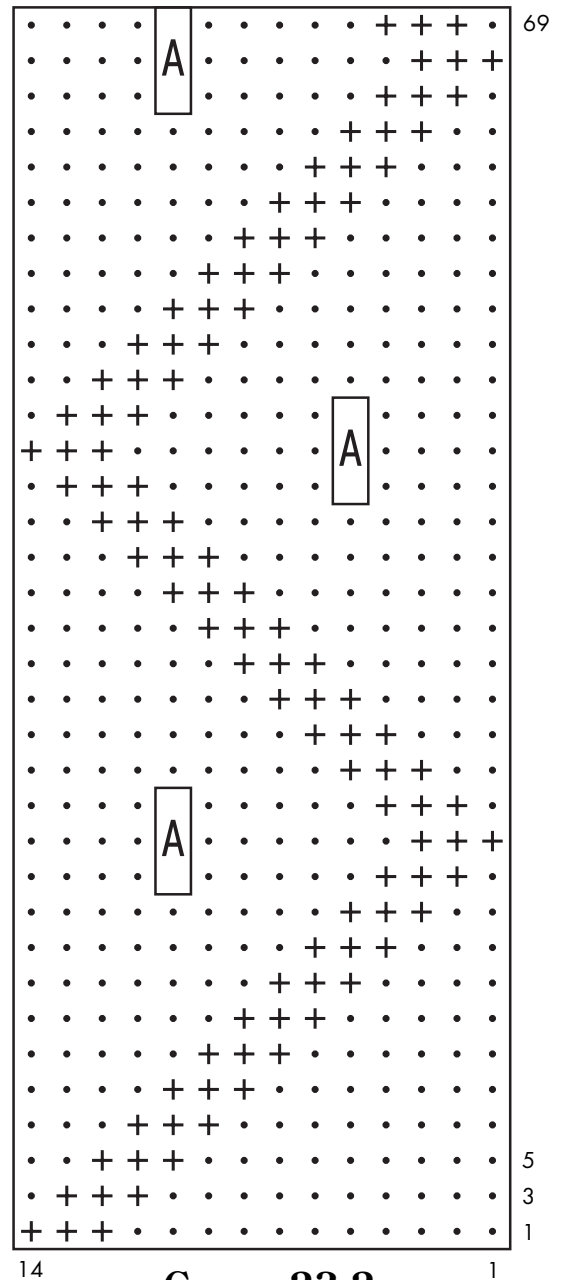
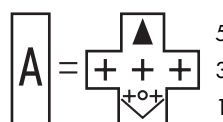
## Пуловер с волшебным рисунком “зебра + тигр”

размер 146

**Вам потребуется:** по 200 г пряжи белого и черного цвета и 100 г оранжевой пряжи (п/шерсть); спицы №2,5 и 3; круговые спицы №2,5.

**Резинка:** 1 лицевая, 1 изнаночная.

**Лицевая гладь:** см. стр. 7.

**Плотность вязания:** 22,5 п. x 32 р. = 10 x 10 см.

**Перед:** на спицы №2,5 набрать белой нитью 95 п. и вязать 4 см резинкой, при этом в последнем изнаночном ряду равномерно прибавить 13 п., набирая их скрещенными из протяжек между петлями (=108 п.). Продолжить спицами №3 лицевой гладью и вязать 2 ряда белой нитью, 132 ряда узором по схеме 24, далее оранжевой нитью. На высоте 46 см от начала для выреза горловины закрыть средние 14 п. и далее обе стороны закончить отдельно. Для закругления закрыть в каждом 2-м ряду 1 раз 3 п., 2 раза по 2 п. и 3 раза по 1 п. На высоте 52 см от начала закрыть 37 п. плеча.

**Спинка:** аналогично переду, но сократив рисунок узора, как показано на схеме 24а. Для выреза горловины на высоте 50 см от начала закрыть средние 24 п. и далее обе стороны закончить отдельно, для закругления закрыть с внутреннего края в каждом 2-м ряду 1 раз 3 п. и 1 раз 2 п. На высоте 52 см от начала закрыть 37 петель плеча.

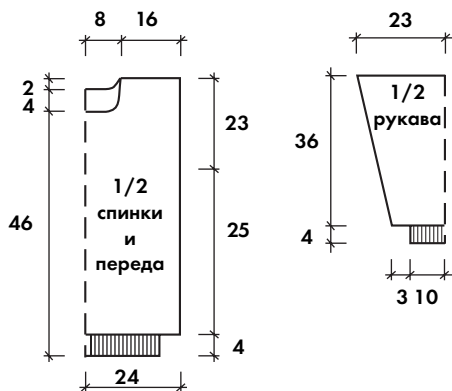

**Рукав:** на спицы №2,5 набрать черной нитью 45 п. и вязать 4 см резинкой, при этом в последнем изнаночном ряду равномерно прибавить 14 п., набирая их скрещенными из протяжек между петлями (= 59 п.). Продолжить лицевой гладью спицами №3. Для скосов прибавить с обеих сторон по 1 п. попеременно в каждом 4-м и 6-м ряду 22 раза (= 103 п.). На высоте 24 см от резинки включить в работу белую нить и выполнить плавный переход от черного к белому. Далее до конца вязать белой нитью. На высоте 40 см от начала закрыть все петли. Второй рукав связать аналогично.

**Сборка:** выполнить плечевые швы. По краю выреза горловины набрать для бейки на круговые спицы 96 п. оранжевой нитью и вязать 1 ряд изнаночными, 2 ряда резинкой, продолжить черной нитью и вязать резинкой 6 см). Петли закрыть по рисунку. Сложить бейку пополам вовнутрь и пришить с изнаночной стороны. Выполнить боковые швы и швы рукавов.

## Секреты мастерства



Рис. А

### \* Переплетение нитей при многоцветном вязании.

При выполнении многоцветного узора не рекомендуется пользоваться большими клубками. Во избежание перепутывания нитей в процессе работы нужно чередовать их переплетение, оборачивая переплетаемые нити от себя и к себе (рис. А, Б).

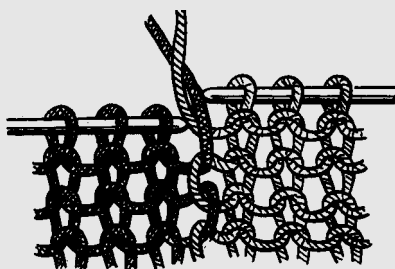

Рис. Б



Схема 24

Обозначение цветов к сх. 24:

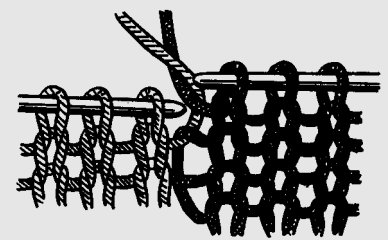
1 – белый    2 – черный    3 – оранжево-желтый



Схема 24а

## Секреты мастерства

### \* Рачий шаг.

Выполняется крючком соответствующего номера. Используется в вязаных изделиях для отделки горловины, краев. Свое название получил из-за схоже-

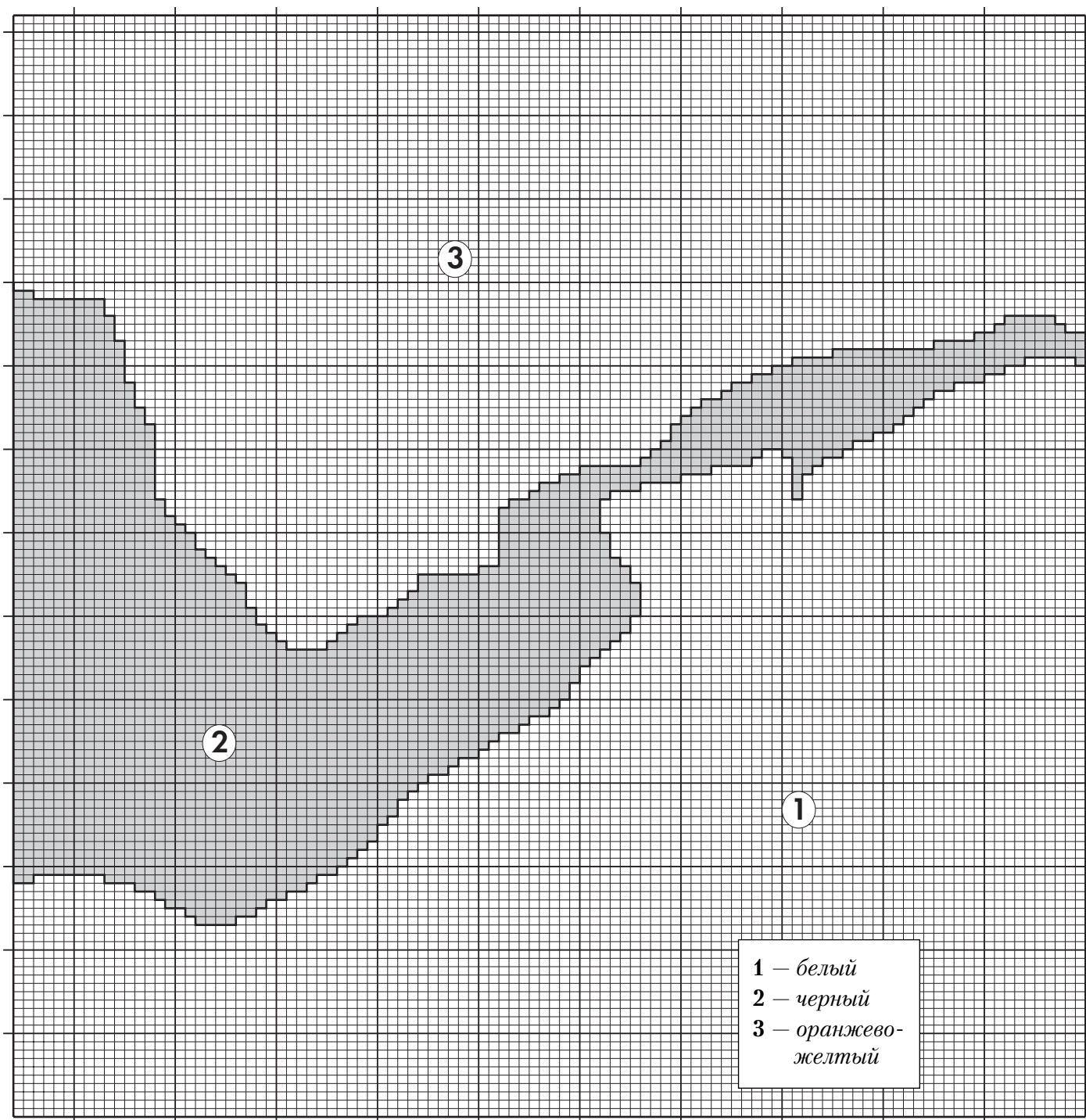
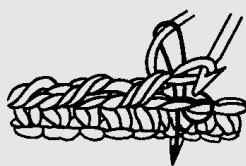

сти со способом перемещения раков, т. к. при его выполнении мы как будто пятимся назад.

Техника исполнения: столбики без накида вязать слева направо.

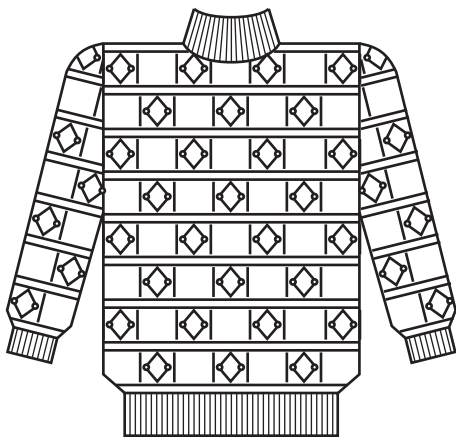

## Модель 25

**Свитер**  
размер 140

**Вам потребуется:** 200 г пряжи серого цвета и по 150 г белой и синей пряжи (п/шерсть); спицы №2,5 и 3; круговые спицы №2,5.

**Резинка:** 2 лицевые, 2 изнаночные.

**Основной узор:** схема 25. Повторять с 1-го по 24 ряда.

**Плотность вязания:** 21 п. x 31 р. = 10 x 10 см.

**Спинка:** на спицы №2,5 набрать серой нитью 72 п. и вязать 4 см резинкой, при этом в последнем изнаночном ряду равномерно прибавить 15 п., набирая их скрещенными из протяжек между петлями (=87 п.). Продолжить спицами №3 и вязать основным узором по схеме 25. На высоте 48 см от начала для выреза горловины закрыть средние 21 п. и далее обе стороны закончить раздельно. Для закругления закрыть в каждом 2-м ряду 1 раз 3 п. и 1 раз 2 п. На высоте 50 см от начала закрыть 28 п. плеча.

**Перед:** аналогично спинке, но для выреза горловины на высоте 45 см от начала закрыть средние 17 п. и далее обе стороны закончить раздельно, для закругления закрыть с внутреннего края в каждом 2-м ряду 1 раз 3 п., 1 раз 2 п. и 2 раза по 1 п. На высоте 50 см от начала закрыть 28 петель плеча.

**Рукав:** на спицы №2,5 набрать серой нитью 32 п. и вязать 4 см резинкой, при этом в последнем изнаночном ряду равномерно прибавить 15 п., набирая их скрещенными из протяжек между петлями (= 47 п.).

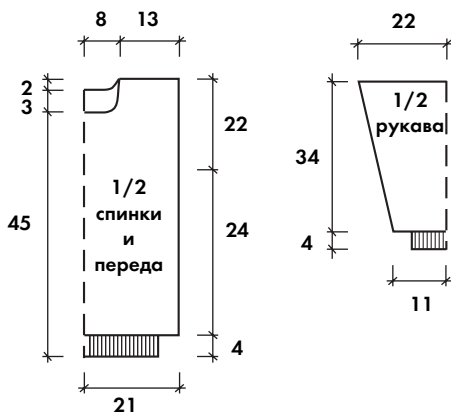

Продолжить спицами №3 основным узором по схеме 25. Для скосов прибавить с обеих сторон по 1 п. попеременно в каждом 4-м и 6-м ряду 22 раза (= 91 п.). На высоте 38 см от начала закрыть все петли.

Второй рукав связать аналогично.

**Сборка:** выполнить плечевые швы. По краю выреза горловины набрать для воротника на круговые спицы 92 п. серой нитью и вязать 16 см резинкой. Петли закрыть по рисунку. Выполнить боковые швы и швы рукавов.

- + — лицевая (по изнаночной стороне — изнаночная)
- — изнаночная (по изнаночной стороне — лицевая)
- — накид (по изнаночной стороне — изнаночная)
- ▲ — 3 петли провязать вместе: снять 2 петли как при лицевом вязании, следующую провязать лицевой и протянуть через нее снятые петли



Схема 25

## Модель 26 Пуловер с рисунком “солнышко”

размер 86-92

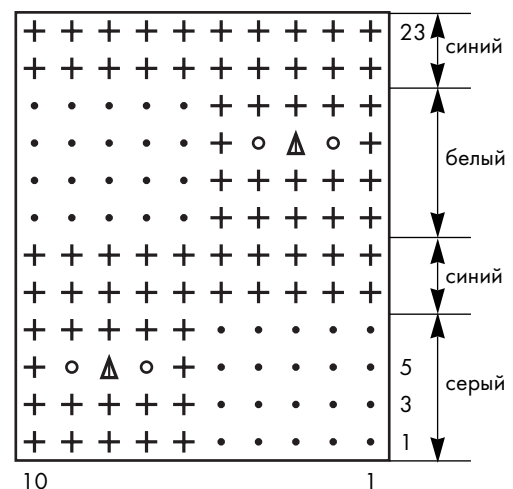
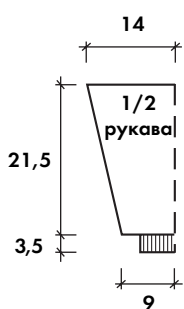
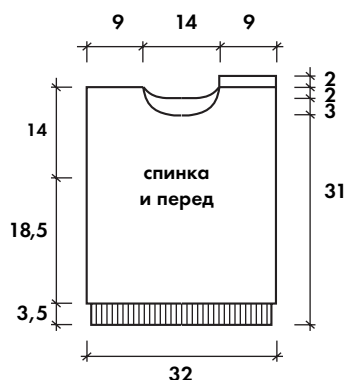
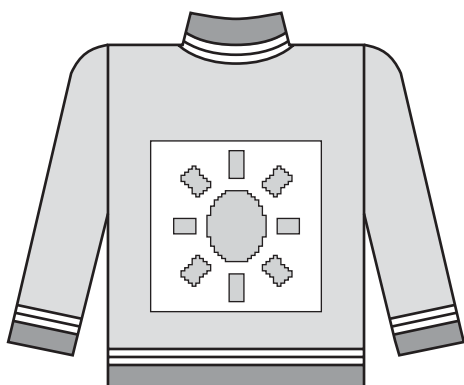

**Вам потребуется:** 150 г пряжи цвета морской волны (основная), 50 г бирюзового и 20 г желтого цвета (п/шерсть); спицы №2 и 2,5; 3 маленькие пуговицы.

**Узор для планок:** платочная вязка (см. стр. 7); чередовать через 4 ряда цвета: морской волны, бирюзовый, желтый, бирюзовый, морской волны.

**Лицевая гладь:** см. стр. 7.

**Рисунок “солнышко” (схема 26):** 1 клетка = 1 петля, 1 ряд.

**Плотность вязания:** 22 п. x 30 р. = 10 x 10 см.

**Спинка:** на спицы №2 набрать основной нитью 72 п. и вязать узором для планок 20 рядов, продолжить спицами №2,5 лицевой гладью. На высоте 34 см от начала закрыть средние 18 п. и далее обе стороны закончить отдельно, для закругления закрыть с внутреннего края в каждом 2-м ряду 1 раз 3 п. и 1 раз 2 п. На высоте 36 см от начала закрыть 22 петли правого плеча, а на петлях левого связать 2 см платочной вязкой, петли закрыть.

**Перед:** аналогично спинке, но через 4 см от резинки на средних 44 петлях выполнять рисунок схемы 26. Для выреза горловины на высоте 31 см от начала закрыть средние 14 п. и далее обе стороны закончить отдельно, для закругления закрыть с внутреннего края в каждом 2-м ряду 1 раз 3 п., 1 раз 2 п. и 2 раза по 1 п. На высоте 36 см от начала закрыть 22 петли правого плеча, а на петлях левого связать 2 см платочной вязкой, при этом выполнить 2 отверстия для пуговиц через 1 см от начала (провязать 2 петли вместе с накидом). По окончании петли закрыть.

**Рукав:** на спицы №2 набрать основной нитью 42 п. и вязать 20 рядов узором для планок. Продолжить лицевой гладью спицами №2,5. Далее до конца вязать лицевой гладью основной нитью. Для скосов прибавить с обеих сторон по 1 п. попеременно в каждом 4-м и 6-м ряду 11 раз (=642 п.). На высоте 25 см от начала закрыть все петли.

Второй рукав связать аналогично.

**Сборка:** выполнить правый плечевой шов. По краю выреза горловины, включая планки застежки левого плеча, на спицы №2,5 набрать для бейки нитью основного цвета 76 п. и вязать 20 рядов узором для планок, выполнив на плече переда 1 отверстие для пуговицы. Петли закрыть по рисунку. Выполнить боковые швы и швы рукавов, при этом планки левого плеча наложить друг на друга и включить в шов рукава. Пришить пуговицы.

**Обозначение цветов:**

- — желтый
- — бирюзовый



Схема 26



## Модель 27

## Платье детское

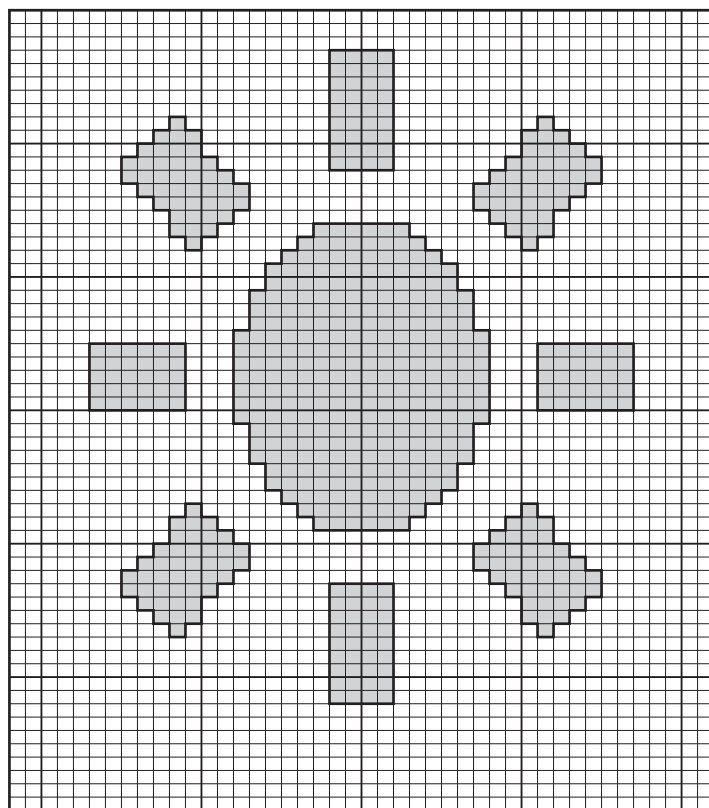
размер 92 (2-2,5 года)

**Вам потребуется:**

200 г пряжи зеленого цвета и немного желтого, красного и салатного цвета (ПАН); спицы №2,5; крючок №2,5; 3 пуговицы.

**Резинка:**

1 лицевая, 1 изнаночная.

**Узор "коса":**

схема 27.

**Платочная вязка:**

см. стр. 7. Плотность вязания: 25 п. x 34 р. = 10x10 см.

**Изнаночная гладь:**

см. стр. 7. Плотность вязания: 25 п. x 25 р. = 10x10 см.

**Выполнение работы:** вязать от горловины одновременно спинку, рукава и перед с разрезом. На спицы набрать зеленой нитью 80 п. и вязать платочной вязкой: 6 рядов зеленой нитью и по 4 ряда салатовой, зеленой, красной, зеленой и желтой, 2 ряда зеленой. Одновременно в каждом 4-м ряду равномерно прибавить по 18 п. 6 раз (=188 п.). Распределить петли следующим образом: 1 кром., 1 лиц. п., 14 изн. глади, 4 п. "косы", 6 изн. глади, 4 п. узора "косы" — линия реглана, 34 п. изн. глади — рукав, 4 п. "косы" — линия реглана, 6 п. изн. глади, 4 п. "косы", 14 п. изн. глади, 4 п. "косы", 14 п. изн. глади, 4 п. "косы", 6 п. изн. глади, 4 п. "косы" — линия реглана, 34 п. изн. глади — рукав, 4 п. "косы" — линия реглана, 6 п. изн. глади, 4 п. "косы", 14 п. изн. глади, 1 лиц. п., 1 кром. Вязать зеленой нитью. В каждом лицевом ряду выполнять прибавки: с обеих сторон от каждой линии реглана вязать по 1 изн.

п. из протяжки между петлями предыдущего ряда (т. е. в каждом ряду прибавляется по 8 п.), в изнаночном ряду накиды вязать изнаночной. Провязать таким образом 24 ряда (=284 п.), далее каждую деталь вязать отдельно. Петли переда и спинки снять на дополнительную спицу, прибавив к ним с обеих сторон по 2 п. "косы" реглана (= 80 п.). По 2 оставшиеся петли реглана присоединить к петлям рукава (= 62 п.) и вязать изнаночной гладью. Для скосов убавить с обеих сторон по 1 п. в каждом 6-м ряду 8 раз, провязывая у кромочной по 2 п. вместе изнаночной (=46 п.). На высоте 33 см от начала связать платочной вязкой по 4 ряда салатовой, зеленой, желтой, зеленой, красной, зеленой нитью, закрыть петли. Второй рукав вязать аналогично.

**Спинка:** внутри 2-х средних полос изнаночной глади прибавить равномерно по 5 п. (= 19 п. полосы) и вязать: 1 кром., (19 п. изн. глади, 4 п. "косы") — повторить 3 раза, 19 п. изн. глади, 1 кром. Для скосов прибавить с обеих сторон каждой полосы изнаночной глади по 1 п. в каждом 12-м ряду 6 раз (в одном ряду прибавляется 8 п.) (=138 п.). На высоте 37 см от начала (=25 см от реглана) связать платочной вязкой по 4 ряда салатовой, зеленой, желтой, зеленой, красной, зеленой нитью, закрыть петли.

**Перед:** аналогично спинке, но обе половинки соединить вместе и на 4-х средних петлях (1 лиц, 1 кром, 1 кром, 1 лиц.) вязать "косу".

**Сборка:** выполнить боковые швы и швы рукавов. По краям разреза переда связать крючком 2 ряда ст. б/н., при этом на правом краю выполнить 3 отверстия для пуговиц: во 2-м ряду для каждого отверстия связать це-



+ — лицевая (по изнаночной стороне — изнаночная)  
 + + + — снять 2 петли, оставить перед работой, 2 следующие провязать лицевыми, затем снятые петли лицевыми



Схема 27



## Модель 28

## Костюм спортивный: пуловер и штанишки размер 80-104

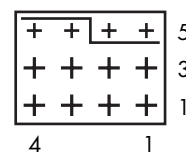
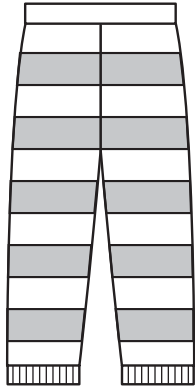
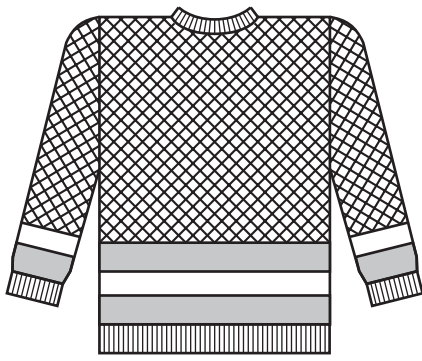
**Вам потребуется:** 300 г пряжи болотного цвета, 100 г светлой меланжевой пряжи, 50 г пряжи бежевого цвета (100% шерсть); спицы №3; резинка.

**Резинка:** 1 лицевая, 1 изнаночная.

**Лицевая гладь:** см. стр. 7.

**Узор "путанка":** 1 ряд — 1 лицевая, 1 изнаночная; 2-й и все следующие ряды — над лицевой вязать изнаночную, над изнаночной — лицевую.

**Чередование полос:** 2 ряда бежевого цвета, 10 рядов меланжевого цвета, 2 ряда бежевого, 10 рядов болотного.

**Плотность вязания:** 22 п. x 30 р. = 10 x 10 см.

### Пуловер.

**Спинка:** набрать 72 п. бежевой нитью и вязать 6 рядов резинкой и 2 ряда лицевой гладью. Далее вязать 36 рядов лицевой гладью, чередуя цвета в описанной последовательности. Продолжить узором "путанка" нитью болотного цвета. На высоте 23,5 см от начала для пройм закрыть с обеих сторон по 5 п. Для выреза горловины на высоте 38 см от начала закрыть средние 10 п. и далее обе стороны закончить раздельно, для закругления закрыть с внутреннего края в следующем 2-м ряду 1 раз 8 п. На высоте 39,5 см от начала закрыть 18 петель плеча.

**Перед:** аналогично спинке, но для выреза горловины на высоте 34,5 см от начала закрыть средние 8 п. и далее обе стороны вязать раздельно. Для закругления закрыть с внутренней стороны в каждом 2-м ряду 1 раз 3 п., 2 раза по 2 п. и 2 раза по 1 п. На высоте 39,5 см от начала закрыть 18 п. плеча.

**Рукав:** набрать бежевой нитью 43 п. и вязать 6 рядов резинкой, при этом в последнем изнаночном ряду равномерно прибавить 10 п. (= 53 п.). Далее вязать 36 рядов лицевой гладью, чередуя цвета в описанной последовательности. Продолжить узором "путанка" нитью болотного цвета. Для скосов прибавить с обеих сторон по 1 п. в каждом 6-м ряду 10 раз (=73 п.), новые петли вязать узором "путанка". На высоте 20,5 см от начала вязать прямо и через 2,5 см закрыть все петли.

**Сборка:** выполнить один плечевой швы. По краю выреза горловины набрать соответствующее количество петель и вязать 3 см резинкой, петли закрыть. Выполнить второй плечевой шов, включая бейку, боковые швы и швы рукавов.

### Штанишки.

**1/2 часть:** набрать 48 п. бежевой нитью и вязать 2,5 см резинкой и 2 ряда лицевой гладью. Далее вязать лицевой гладью, чередуя цвета в описанной последовательности. Для скосов прибавить с обеих сторон по 1 п. в каждом 6-м ряду 9 раз (=66 п.). На высоте 26,5 см от начала для шагового расстояния закрыть с обеих сторон по 3 п. и далее для закругления закрыть с внутреннего края в следующем 2-м ряду 1 раз 2 п. На высоте 45 см от начала связать бежевой нитью 6 см резинкой и закрыть все петли.

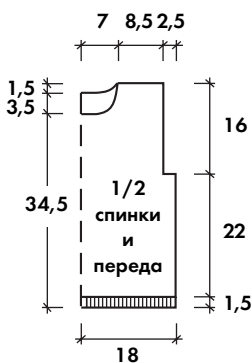

Вторую часть связать аналогично.

**Сборка:** выполнить средний и боковые швы, резинку пояса сложить пополам вовнутрь и пришить. Вдеть резинку.

15



15



15



## Пуловер на все случаи.

Стоит только сменить  
или вообще убрать кокетку,  
чтобы получилась новая  
самостоятельная модель:  
теплая зимняя, романтическая  
весенняя или открытая  
летняя.



16

Для акцента женственности достаточно украсить разрезы кардигана и отложных манжет вязаными пайетками.



17

При соединении квадратов основного мотива сквозные промежутки естественным порядком вплетаются в общий рисунок цветочных образов. **Фольклорность** подчеркивается натуральным цветом пряжи и бахромой.



18



18



19

Застежка на воротах имеет функциональное значение для утепления, одновременно являясь отличительной особенностью свитера (18), основными элементами украшения которого стали "жгуты".

Длинный жилет (19) – это добротная вещь не на один сезон. Выполненный из шерсти, он даже в ажурном варианте обеспечит уют и тепло.



20

Великолепный пуловер, простотой выполнения доступен даже начинающим мастерицам для совершенствования мастерства.



21

22



21

Простой принцип убавления и прибавления петель дает необычайный эффект, который будет особенно убедителен только при использовании разноцветной пряжи.



22

Отличием черного жилета стала отделка из колец, с помощью которых шнуровка с успехом заменила боковые швы и выступила в роли застежки.



23

### Классическое

расклеванное платье выделяет кокетка с накладными краями, идущими от спинки. Для украшения глубокого выреза использован вязаный шарфик, вшитый в образе фантазийного воротника.

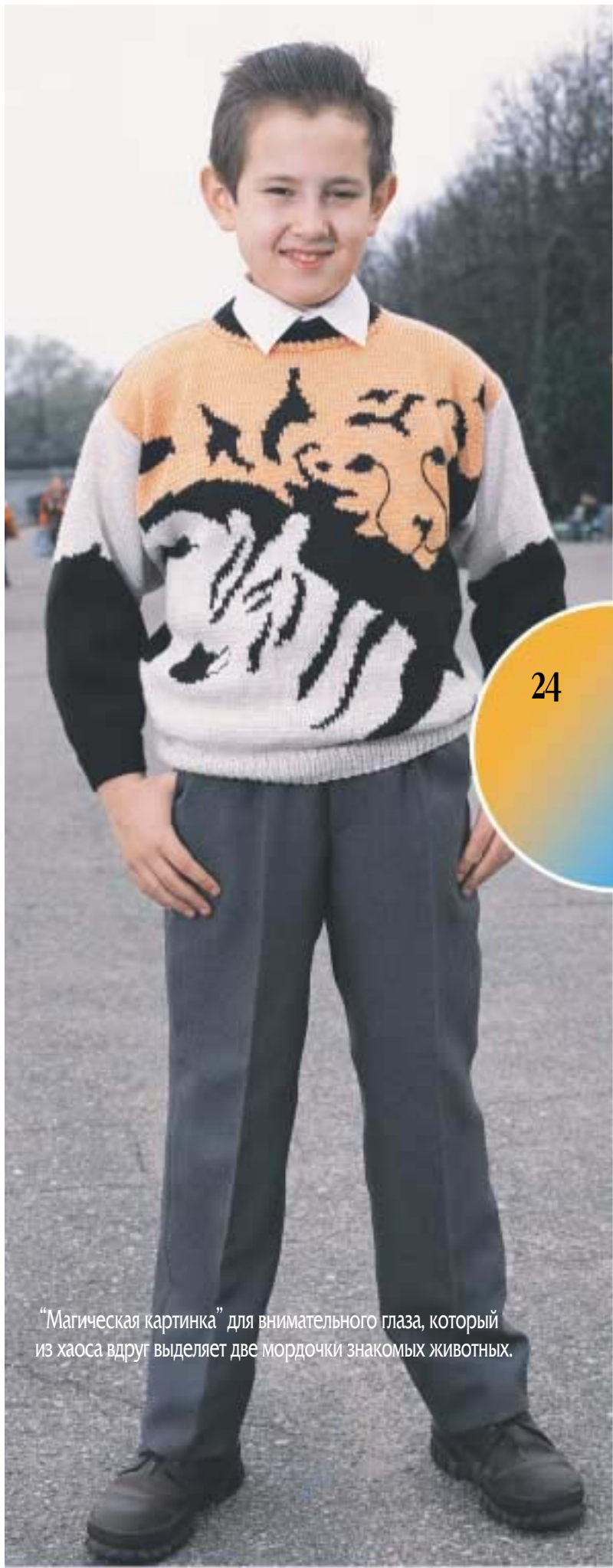

“Магическая картинка” для внимательного глаза, который из хаоса вдруг выделяет две мордочки знакомых животных.

24

26

25



Графичность рисунка делает его весьма схожим с первыми детскими рисунками.



Свитер явно не даст заскучать за работой, несмотря на простоту узора, так как нужно следить не только за сменой цвета, но и за расположением узора в шахматном порядке.



Классическое детское платьице своим покроем не сковывает движений, а малышка выглядит в нем особенно очаровательно.

27



28

Повседневный костюм (28) из пряжи практичного цвета очень помогут освежить более светлые поперечные полосы.

В ЭТОМ НОМЕРЕ **Жюшья** предлагает



с.8



с.9



с.10



с.11



с.12



с.13



с.14



с.14



с.15



с.16



с.17



с.18



с.19



с.20



с.21



с.23



с.24



с.25



с.26



с.27



с.28



с.30



с.32



с.35



с.29



с.36



с.36



с.37



с.38

Подписку можно оформить на вашем почтовом отделении по каталогу подписных периодических изданий либо на домашний адрес, либо до востребования. В России – по каталогу агентства "Роспечать", в Беларуси – по каталогу "Белпочта". В странах – Украине, Молдове, Литве, Латвии, Кыргызстане, Казахстане, Таджикистане – по местным каталогам в разделе "Издания Республики Беларусь".

