

Жюли

2 / 2 0 0 3

ДЛЯ ТЕХ,
КТО ВЯЖЕТ

ЛЮБИТЕЛЯМ ВЯЗАНИЯ
НА СПИЦАХ И КРЮЧКОМ

**+1 модель
для машинного
вязания !**

Издается с 1993 года.

Выходит 6 раз в год

Учредитель:
УП "БОНТОН".

Юридический адрес:

220012, г. Минск,
ул. Чернышевского,
10а, к. 323;

регистрационный номер:

№942 от 5.10.2000 г.,

выдан Государственным

комитетом РБ по печати.

Бумага – мелованная.

Подписано в печать

15.03.2003 г.

Формат – 60x84 1/8.

Объем 6 п. л.

Тираж экз.

Заказ .

Республиканское унитарное

предприятие "Издательство

"Белорусский дом печати",

220013, г. Минск,

пр. Ф. Скорины, 79.

Над номером работали:

Директор:

С. Добровольский

Главный редактор:

Т. Марочкина

Арт-директор:

А. Ключников

Модели выполнены:

А. Загорская (3, 4, 14, 19), В. Гелих (2),

В. Федорова (1, 5, 7, 10),

Р. Хурса (8, 11, 12, 16), Е. Шибаева (17),

Т. Марочкина (22), Е. Кириенко (26),

Р. Дворникова (9, 15),

В. Даниленко (13, 21, 23, 24),

Т. Базовкина (28), Е. Дымкова (6),

О. Сташкевич (18) Н. Хмельницкая (20),

Л. Горбачева (25), О. Алисейчик (27, 29).

Компьютерная верстка:

О. Наумчик

Фото: ФА "ВИС"

В. Сибриков, В. Картуль,

А. Павлюц

Ваши отзывы и пожелания

направьте по адресу:

РБ 220040, Минск, д/л 91,

Добровольскому С. Э.

E-mail: magazine_ksusha@tut.by

© "БОНТОН", 2003

Перепечатка, копирование или

воспроизведение иным образом

материалов журнала полностью или частич-

но, для последующего коммерческого

использования возможны только с

официального разрешения редакции.

Для оптовых покупателей

и рекламодателей:

тел. в Минске: 285-69-43.

По вопросам оптово-розничной

реализации в России и Украине

обращайтесь:

г. Москва, 109316,

ул. Сосинская, 43

(ст. м. "Волгоградский пр-т")

тел. (095) 276-06-01.

000 "Мода и рукоделие"



Изыюминка
**нарядного
пуловера**

(1) с коллажем

из различных

по фактуре нитей в необычном

крое, который дает возможность

носить его в двух вариантах,

сделав передом спинку.

Строгость в контуре и линиях

и нежность цвета

позволяют выглядеть женственно

в деловой обстановке.



ВМЕСТЕ С ЭТИМ ЖУРНАЛОМ ВЫШЛИ В СВЕТ:



В очередном номере журнала – множество интересных идей для самостоятельного исполнения: вязаные салфетки и кружева, вышитые скатерти и картины, диванные подушки и украшения из бисера.

Легкое пальто для весны, классические костюмы и модели с оригинальными идеями, а также множество летних нарядов.



КСЮША. ДЛЯ ЛЮБИТЕЛЕЙ РУКОДЕЛИЯ

подписной индекс **74942**

СПРАШИВАЙТЕ В КИОСКАХ "СОЮЗПЕЧАТИ" И У РАСПРОСТРАНТЕЛЕЙ!

КСЮША. ДЛЯ ТЕХ, КТО ШЬЕТ

подписной индекс **74946**



Летящий ажурный кардиган с коротким рукавом претендует стать незаменимым в комбинировании летних комплектов.

Блестящий успех

пуловера — в искусной вязке крючком, обеспечившей филигранность широкому бордюру, и особенном соединении деталей, заменившем обычные швы.



4



4

2 Жсюша

Выполненная отдельно великолепная широкая кайма использована в качестве планки низа и просто притягивает взгляд.

6

Необычный скос полочек в летней кофточке (5) образован вследствие пошагового включения петель в работу небольшими группами.



5



Жсюша 3



7

Тон задает полупатентная резинка, которой связан жакетик-болеро (7). Поперечное вязание позволяет ограничиться двумя симметричными деталями, соединенными центральным швом на спинке. Опытные мастерицы смогут выполнить модель без этого шва.



8

Этот очаровательный пуловер с кокеткой из выложенных вкруговую "листьев" потребует внимания и умения, которые будут вознаграждены результатом работы.



9

Спокойный салатный цвет пуловера (9) оживляют две вертикальные полосы рельефного декора. Пуловер подойдет мужчинам любой комплекции и возраста.



10

Красоту ажурного узора, выполненного крючком, подчеркивает гладь на поперечных полосах юбки, которые можно выполнить как вручную, так и на машине. В пуловере прямого силуэта очень важно соблюдение пропорций: он не должен быть облегающим, но и не может быть слишком объемным, чтобы не выглядеть громоздким.



Благодаря эффектной находке автора небольшой поперечный разрез в цельнокроеном рукаве позволил сузить манжеты и с помощью пуговицы великолепно выполнил роль отделочного элемента. Не менее привлекательно выглядит воротник-апаш.



Несложный узор из ромбов позволит с легкостью выполнить особый крой пуловера без рукавов и вырез в виде "капельки". Участок лицевой глади на плече можно украсить вышивкой или брошью.

Карта ниток хлопчатобумажных вышивальных мерсеризованных (100% хлопок)

Вышлем нитки вышивальные (мулине) по цене 600 руб. за 1 моток длиной 20 м. Пришлите по адресу: 220113, г. Минск, д/я 576, Меньковской Е. С. заявку в свободной форме и маркированный конверт с обратным адресом, в котором Вы получите данную карту цветов для заказа ниток.

ЖУРНАЛЫ "КЮША" РЕКОМЕНДУЮТ:

На досуге

НАБОРЫ ДЛЯ ВЫШИВАНИЯ КРЕСТОМ

В КОМПЛЕКТ ВХОДИТ: канва, нитки, схема, игла, пособие по вышиванию крестом.

РАЗМЕР ГОТОВОЙ ВЫШИВКИ 12X15 см.

Предлагаем Вашему вниманию наборы для вышивания крестом. Наборы очень удобны как для индивидуального обучения, так и для групповых занятий в школах, кружках по рукоделию и т. д.

Пришлите по адресу: 220113, г. Минск, д/я 576, Меньковской Е. С. маркированный конверт с обратным адресом и заявку в свободной форме, где укажите, сколько и каких наборов Вы хотели бы заказать. Стоимость набора с доставкой составляет 3000 руб.

Уважаемые любители вязания!

Модели этого номера можно охарактеризовать как модели весенне-летнего межсезонья.

Легкие ажурные жакеты и пуловеры наиболее часто бывают востребованы в этот период. Надеемся, что разнообразие размеров и фасонов окажутся по вкусу рукодельницам всех возрастов. Несколько моделей имеют с воеобразный крой, который оценят любители нестандартного подхода в работе. Желаем успеха!
Ваша "Ксюша".

ИЩИТЕ НА СТРАНИЦАХ ЖУРНАЛА:

Кеттельный шов	— 7
Рачий шаг	— 7
Закрытие петель с помощью иглы ..	— 29
Отсутствующая петля	— 33
Выполнение скосов и закруглений ..	— 33
Плечевой шов	— 35

Общие инструкции.

Все узоры в журнале даны для классического способа вязания лицевой и изнаночной петлей.

В основном все узоры журнала представлены в виде схем с помощью условных обозначений. Каждый знак в схеме соответствует петле или определяет способ вязания группы петель. Схему узора читают снизу вверх. Кромочные петли в схему не входят. Под схемами узоров дана нумерация петель справа налево по ходу вязания, а справа нечетными номерами указаны лицевые ряды. В этом случае изнаночные ряды вяжутся по рисунку. Если вязание изнаночного ряда имеет особенности, то он показан на схеме и имеет четную нумерацию.

На схемах даны раппорты узоров. Раппорт — повторяющаяся часть узора, которая выделяется двумя вертикальными стрелками, располагаемыми перпендикулярно нижней кромке схемы у крайних петель раппорта. Если стрелки не указаны, то вся схема является раппортом. В случае изменения размера модели рекомендуется набирать число петель, кратное раппорту.

Лицевая гладь: лицевые ряды — лицевые петли, изнаночные ряды — изнаночные петли.

Изнаночная гладь: лицевые ряды — изнаночные петли, изнаночные ряды — лицевые петли.

Платочная вязка: лицевые ряды — лицевые петли, изнаночные ряды — лицевые петли.

Условные сокращения при вязании

на спицах: р. — ряд, п. — петля,

крючком: в. п. — воздушная петля,

ст. б/н — столбик без накида, ст. с/н — столбик с накидом,

ст. с 2/н — столбик с 2 накидами.

Секреты мастерства

*** Кеттельный шов.**

Используется для присоединения мелких деталей (беек, карманов, планок и др.) к основам.

Техника описываемой операции основана на выполнении ручного шва "назад иголку", который используют вместо машинной строчки.

Край детали для кеттлевки заканчивают (или начинают) несколькими рядами дополнительной нитью, которая не должна быть слишком тонкой или толстой. Затем край приутюживают



Рис. 1

через влажную ткань. Ряды с дополнительной нитью распускают. Деталь приметывают к лицевой стороне изделия. Кеттельный шов выполняют нитью того же цвета, что и деталь.

Игла вводится снизу вверх с изнаночной стороны на лицевую сквозь полотно в 1-ю петлю открытого ряда. Нить закрепляется несколькими стежками за боковую кромку.

Далее иглу вводят снизу вверх сквозь полотно во 2-ю петлю открытого ряда, затем снизу вверх сквозь полотно в 1-ю петлю, затем ее вводят снизу вверх в 3-ю петлю и сверху вниз во 2-ю петлю и т. д., т. е. игла вводится на петлю назад сверху и выводится через одну петлю вперед снизу (рис. 1).

*** Рачий шаг.**

Выполняется крючком соответствующего номера. Используется в вязаных изделиях для отделки горловины, краев. Свое название

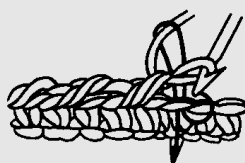

получил из-за схожести со способом перемещения раков, т. к. при его выполнении мы как будто пятимся назад.

Техника исполнения: столбики без накида вязать слева направо.

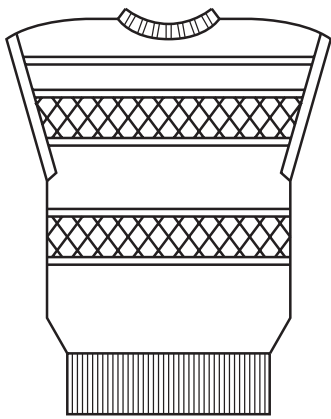

Модель 1

Пуловер цельновязанный

размер 42-44

Вам потребуется: основная нить — 200 г белой пряжи (50% хлопок, 50% вискоза), для отделочных полос — 50 г серебристой пряжи (50% полиамид, 50% вискоза), 25 г белой ангорской пряжи, 100 г белой пряжи типа “букле” (100% вискоза), 100 г белой пряжи типа “травка” (100% вискоза), немного светло-серой пряжи (50% хлопок, 50% вискоза); спицы №3; круговые спицы №3; крючок №3.

Резинка: *2 лицевые, 2 изнаночные*.

Лицевая гладь: см. стр. 7.

Последовательность полос:

лицевой гладью — 2 ряда основной пряжей, 12 рядов пряжей “букле”, 2 ряда серебристой пряжей, 18 рядов основной пряжей, 2 ряда серебристой пряжей, 44 ряда основной пряжей, 28 рядов пряжей “травка”, 16 рядов основной пряжей, 2 ряда серебристой пряжей, 28 рядов ангорской пряжей, 2 ряда серебристой пряжей; 10 рядов ажурным узором по схеме 1 основной пряжей; далее лицевой гладью — 2 ряда серебристой пряжей, 10 рядов светло-серой пряжей, 2 ряда серебристой пряжей, 16 рядов пряжей “букле”, 2 ряда серебристой пряжей; 10 рядов ажурным узором по схеме 1 основной пряжей; далее лицевой гладью — 2 ряда серебристой пряжей, 32 ряда основной пряжей, 18 рядов пряжей “букле”, 2 ряда серебристой пряжей, 20 рядов основной пряжей, 2 ряда серебристой пряжей; 12 рядов ажурным узором по схеме 1 основной пряжей.

Плотность вязания: 23 п. x 39 р. = 10 x 10 см.

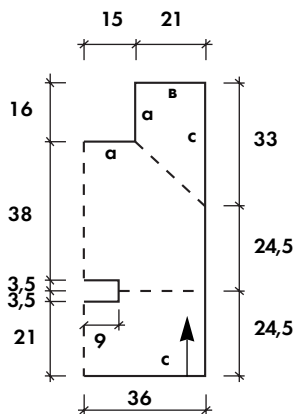

Описание работы: набрать 166 п. и вязать в указанной последовательности полос 80 рядов (=21 см). Для выреза горловины закрыть средние 40 п. и далее обе стороны вязать отдельно 7 см пряжей “травка”. Затем набрать средних 40 п. вместо закрытых и продолжить вязание в указанной последовательности полос. На высоте 66 см от начала (=276 рядов) оставить средние 76 петель, а боковые части продолжать вязать отдельно на высоту 16 см.

Сборка: боковые части по стороне “b” сшить вертикальным швом “петля в петлю”. Полотно сложить по пунктирной линии, совместив “c” с “c”, слегка присборить и сшить. По низу (стороны “a”) на круговые спицы набрать 160 п. основной нитью и вязать 6 см резинкой, петли закрыть. Края пройм обвязать крючком столбиками б/н: 4 ряда основной нитью и 2 ряда нитью “травка”.



Схема 1

- + — лицевая
- ▲ — 3 п. вместе изнаночной
- +• — из 1 п. вывязать 3 п.: лицевую, накид, лицевую

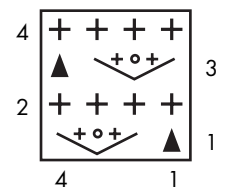
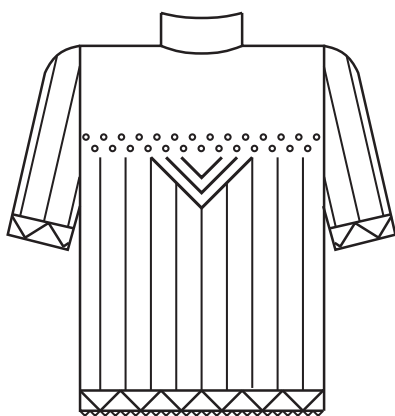

Модель 2

Пуловер-гольф

(Автор Гелих Виктория)

размер 42-44

Связан на однофонтурной машине “Нева-5”.

Вам потребуется: 230 г пряжи (тонкая п/шерсть №32/2 в 2 нити).

Плотность вязания лицевой гладью: 1 см = 3,8 п. = 5,5 рядов.

Спинка: выдвинуть в РП 160 игл, включить счетчик. Вязать лицевой гладью 34 ряда до подгиба и 1 ряд “зубчиками”. Вернуть каретку в левую сторону, провяв 1 ряд, и вязать еще 6 рядов глади. Далее вязать 22 ряда по схеме 2.1 и 6 рядов лицевой глади. Навесить петли первого ряда на иглы, таким образом сделать подгиб. Поставить иглы 70, 60, 50, 40, 30, 20, 10, 0, 10, 20, 30, 40,

50, 60, 70 в нерабочее положение и вязать 196 рядов. В 197-м ряду включить эти иглы в работу. Связать 6 рядов гладью и затем с 202-го ряда вязать 9 рядов узором по схеме 2.2. Вязать до проймы 2 ряда лицевой гла-

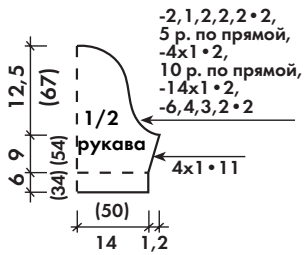
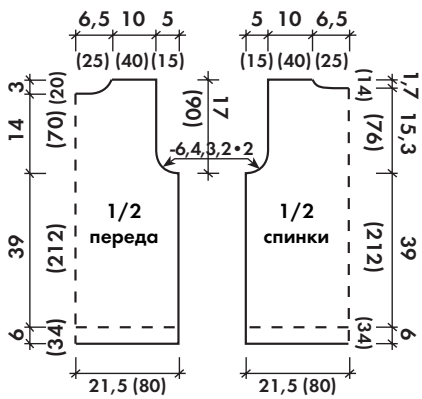

ди. Пройму оформить методом укороченных рядов и закрывать с обеих сторон 6 п., 4 п., 3 п. и 2 п. Связав от начала проймы 76 рядов. Закрывать для выреза горловины 50 п. (с 25-й по 25 иглы). Обе стороны 14 рядов вязать отдельно. Закрывать петли плеча.

Перед: аналогично спинке связать 143 ряда, далее 144-й — 196-й ряды вязать узором по схеме 2.3; затем 6 рядов глади, 202-й — 210-й ряды вязать узором по схеме 2.2. Вязать до проймы 2 ряда лицевой глади. Проймы оформить по описанию спинки. От начала проймы до выреза горловины связать 70 рядов и закрыть средние 50 п. Обе стороны 20 рядов вязать отдельно. Закрывать петли плеча.

Рукав: выдвинуть в РП 100 игл и далее вязать в последовательности, описанной для спинки. После выполнения подгиба поставить иглы 40, 30, 20, 10, 0, 10, 20, 30, 40 в нерабочее положение и вязать лицевой гладью, при этом прибавить по 1 п. с обеих сторон в каждом 11-м ряду 4 раза. Затем вязать 10 рядов прямо. Для оката закрывать с обеих сторон в каждом 2-м ряду 1 раз по 6 п., 1 раз по 4 п., 1 раз по 3 п., 1 раз по 2 п., 14 раз по 1 п., связать 10 рядов прямо, закрыть в каждом 2-м ряду 4 раза по 1 п., связать 5 рядов и далее закрыть в каждом 2-м ряду последовательно 2, 1, 2, 2, 2 петли и оставшиеся петли закрыть в одном ряду.

Сборка: выполнить один плечевой шов, для воротника выдвинуть в РП 130 игл и надеть на них петли горловины. Связать 90 рядов. Детали отпарить через влажную ткань. Выполнить второй плечевой шов, боковые швы и швы рукавов.

- — петля лицевой глади
- / — петлю ○ перенести на соседнюю /, оставить иглу в РП
- ↑ ○ — петлю ○ перенести на центральную ↑, оставить иглы в РП



Схема 2.3



Схема 2.1

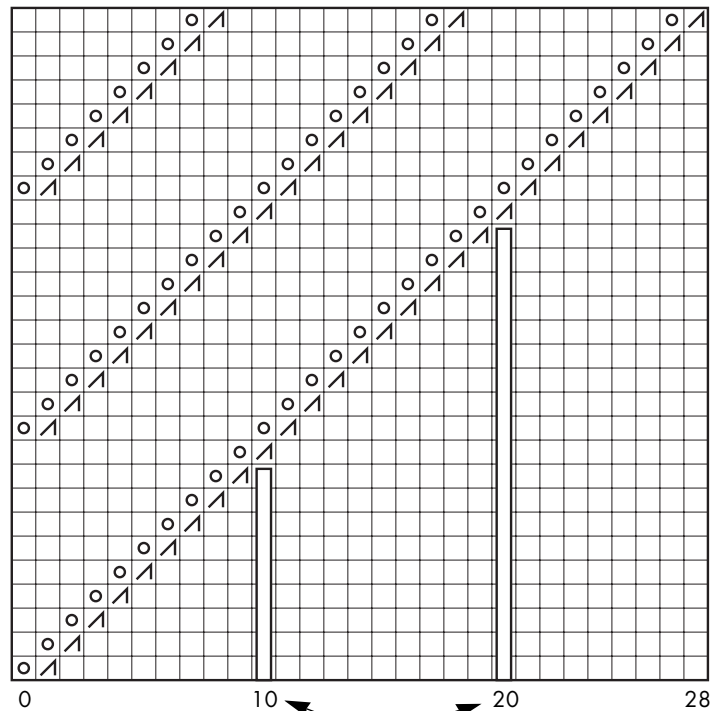

Схема 2.2

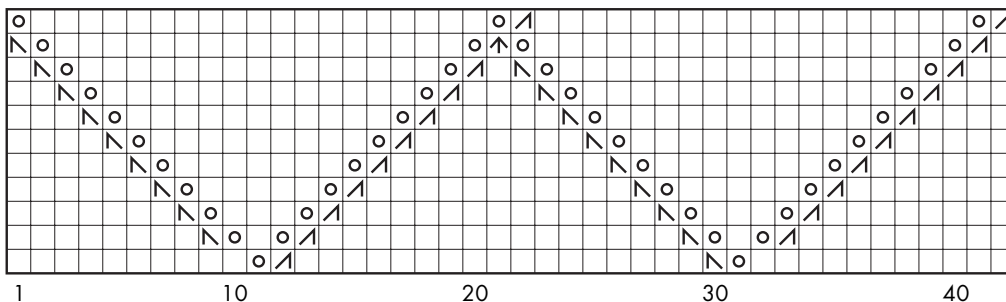

Модель 3 Жакет ажурный с коротким рукавом

(автор Загорская Алла)

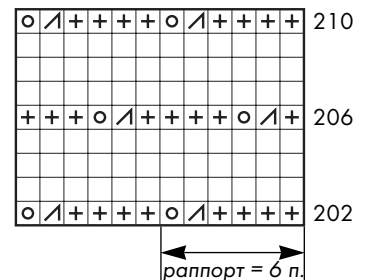
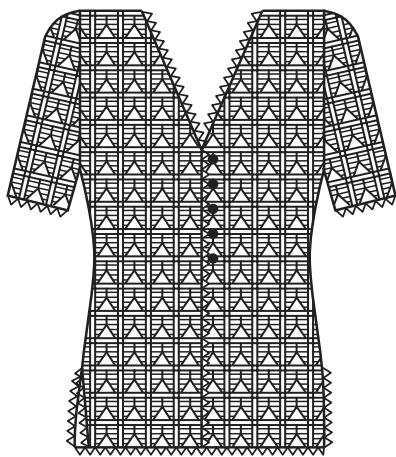
размер 48

Вам потребуется: 300 г пряжи (тонкая п/шерсть в 2 сложения);
крючок №1,5; подплечники, 5 пуговиц.

Плотность вязания: 48 п. x 15 р. = 10 x 10 см.

Спинка: связать цепочку из 240 в. п. + 3 в. п. подъема и вязать узором по схеме 3.1 (= 18 раппортов + 6 в. п. для симметрии). На высоте 35 см от начала убавить к талии с обеих сторон по 1 п. в каждом ряду 13 раз, после чего прибавить петли в обратном порядке. На высоте 63 см от начала для пройм с обеих сторон закрыть в каждом ряду 1 раз по 15 п. и 10 раз по 2 п. Для выреза горловины на высоте 85 см от начала оставить средние 66 п. и далее обе стороны закончить раздельно.

При этом для закругления выреза горловины закрыть с внутреннего края в каждом ряду 5 раз по 2 п. На высоте 87 см от начала работу закончить.

Правая полочка: связать цепочку из 136 в. п. + 3 в. п. подъема и вязать узором по схеме 3.1 (= 10 раппортов + 6 в. п. для симметрии). На высоте 35 см от начала убавить к талии с левой стороны по 1 п. в каждом ряду 13 раз, после чего прибавить петли в обратном порядке. На высоте 63 см от начала оформить пройму по описанию спинки. На высоте 63 см от начала для выреза горловины с правой стороны закрыть в каждом ряду 29 раз по 2 п. На высоте 87 см от начала работу закончить.

Левая полочка: вязать аналогично правой, но в зеркальном отражении.

Рукав: связать цепочку из 188 в. п. + 3 в. п. подъема и вязать узором по схеме 3.1 (= 14 раппорта + 6 в. п. для симметрии). На высоте 7,5 см от начала для оката закрыть с обеих сторон по 15 п. и далее в каждом ряду закрыть 25 раз по 2 п. и 5 раз по 3 п. На высоте 28,5 см от начала работу закончить.

Сборка: выполнить плечевые швы, боковые швы (оставить несшитыми по 28 см от низа для разрезов) и швы рукавов. По краю всего изделия выполнить кайму по схеме 3.2, по вертикальному краю правой полочки, начиная от верхнего угла, связать 5 петель по схеме 3.3. Пришить подплечники и пуговицы.

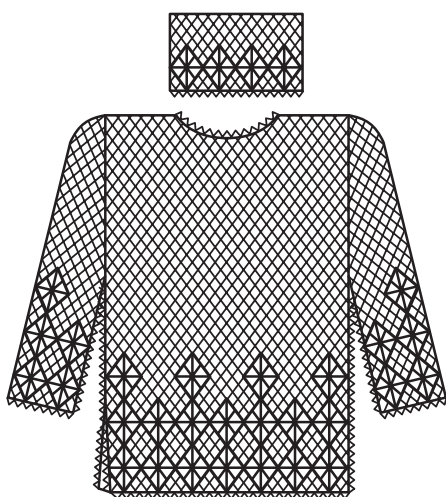

Модель 4

Ажурный пуловер со съёмным воротником

(автор Загорская Алла)

размер 46-48

Вам потребуется: 300 г пряжи (тонкая п/шерсть в 2 сложения);
крючок №1,5; подплечники.

Плотность вязания: 35 п. x 14 р. = 10 x 10 см.

Спинка: связать цепочку из 176 в. п. + 3 в. п. подъема и вязать узором по схеме 4.1 (= 5,5 раппортов + 6 в. п. для симметрии). Выполнить 1 раз с 1-го по 24-й ряды и далее повторять только 25-й и 26-й ряды. На высоте 17 см от начала убавить к талии с обеих сторон по 1 п. в каждом ряду 10 раз, после чего прибавить петли в обратном порядке. На высоте 43 см от начала для пройм с обеих сторон закрыть в каждом ряду 1 раз по 11 п. и 4 раза по 2 п. Для выреза горловины на высоте 64 см от начала оставить средние

40 п. и далее обе стороны закончить раздельно. При этом для закругления выреза горловины закрыть с внутреннего края в каждом ряду 5 раз по 2 п. На высоте 67 см от начала работу закончить.

Перед: аналогично спинке, но для выреза горловины на высоте 55 см от начала оставить средние 32 п. и далее обе стороны закончить раздельно. При этом для закругления выреза горловины закрыть с внутреннего края в каждом ряду 7 раз по 2 п. На высоте 67 см от начала работу закончить.

Рукав: связать цепочку из 128 в. п. + 3 в. п. подъема и вязать узором по схеме 4.1 (= 4 раппорта + 6 в. п. для

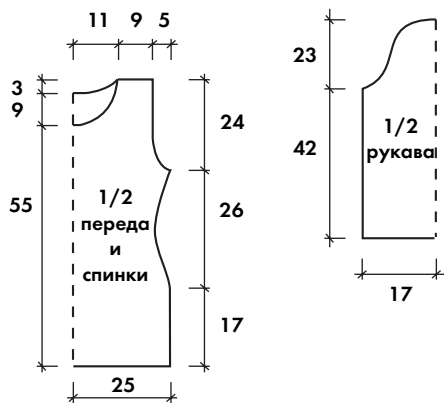

симметрии). Выполнить 1 раз с 1-го по 24-й ряды и далее повторять только 25-й и 26-й ряды. На высоте 42 см от начала для оката закрыть с обеих сторон по 11 п. и далее в каждом ряду закрыть 4 раза по 2 п. и 30 раз по 1 п. На высоте 65 см от начала работу закончить.

Сборка: выполнить плечевые швы, совместить середину оката рукава и плечевой шов и пришить рукава к проймам. По одному краю изделия — низ рукава, вертикальный край рукава, боковая сторона спинки, низ спинки, вторая сторона спинки и вертикальный край второго рукава, низ второго рукава — выполнить кайму по схеме 3.2. По другому краю рукавов и боковым сторонам переда продолжить обвязку по схеме 3.2, при этом одновременно при выполнении "пико" соединять вертикальные края рукавов и боковые швы переда и спинки, выполняя зацеп за "пико" противоположной стороны. **Внимание!** Для низа переда и боковых разрезов (по 17 см от нижнего края) вязать по схеме 3.2 без соединения. По краю горловины связать узор по схеме 3.2. Пришить подплечники.

Воротник: связать цепочку из 84 в. п. + 3 в. п. подъема и вязать узором по схеме 4.2, повторяя в центре раппорт. На высоте 60 см от начала работу закончить. Сшить короткие стороны воротника и обвязать края узором по схеме 3.2.

- o — воздушная петля
- + — столбик без накида
- † — столбик с накидом
- Δ — "пико": 3 в. п. и ст. б/н в 1-ю в. п.



Схема 4.1



Схема 4.2

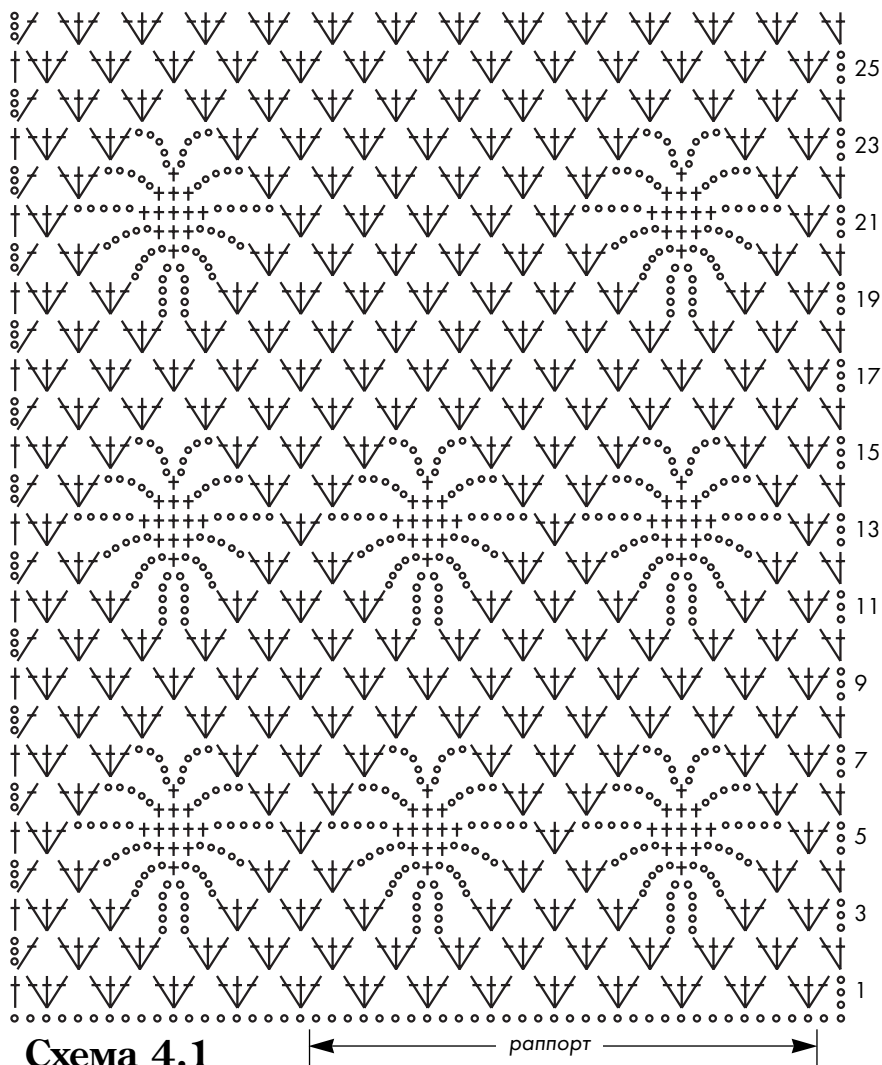

Схема 3.1

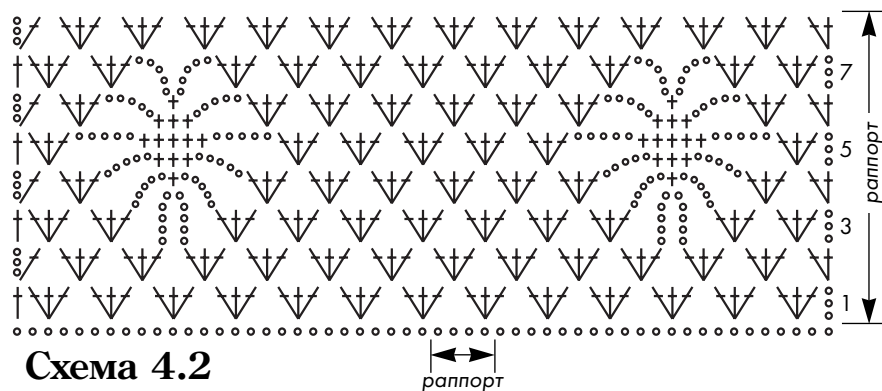

Схема 3.2

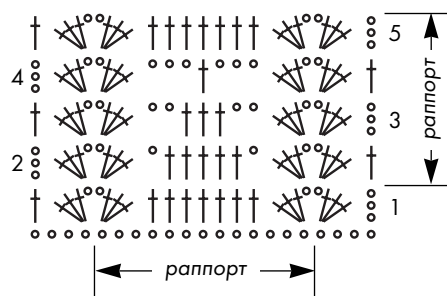

Схема 3.3

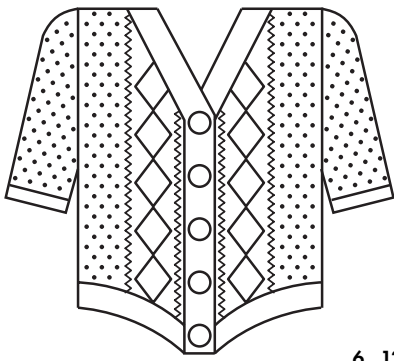

Модель 5

Короткий жакет

размер 44-46

Вам потребуется: 200 г пряжи (акрил); спицы №2,5; крючок №2; 5 пуговиц.

Платочная вязка: см. стр. 7.

Плотность вязания: 24 п. x 37 р. = 10 x 10 см.

Спинка: на спицы набрать 122 п. и вязать для планки 2,5 см (=10 рядов) платочной вязкой, продолжить основным узором по схеме 5.1. На высоте 24 см от начала для пройм закрыть с обеих сторон по 6 п. и далее в каждом 2-м ряду 1 раз 3 п., 1 раз 2 п. и 5 раз по 1 п. На высоте 45,5 см от начала закрыть все 90 п.

Правая полочка: на спицы набрать 63 п. и вязать для планки 2,5 см (=10 рядов) платочной вязкой, продолжить по схеме 5.2, постепенно вводя в узор петли планки в последовательности, указанной на схеме. Через 14 рядов в работе находятся 30 п. (29 п. узора по схеме 5.2 + 1 кромочная), далее с левой стороны ввести в работу оставшиеся петли планки в каждом 2-м ряду 3 раза по 8 п., 1 раз 9 п. и вязать эти петли основным узором по схеме 5.1. Пройму оформить по описанию спинки на высоте 24 см от начала бокового края. Для углового выреза горловины на высоте 26 см от начала 17 раз в каждом 4-м ряду провязывать 30-ю и 31-ю петли вместе изнаночной. На высоте 47,5 см от начала (=45,5 см по боковому краю) закрыть 30 п. плеча.

Левую полочку вязать в зеркальном отражении.

Рукав: на спицы набрать 70 п. и вязать для планки 2,5 см (=10 рядов) платочной вязкой, при этом в последнем ряду равномерно прибавить 6 п. скрещенной из протяжки между петлями (= 76 п.). Продолжить основным узором по схеме 5.1, распределив его симметрично от середины. Для скоса, начиная от планки прибавить с обеих сторон по 1 п. в каждом 2-м ряду 14 раз (= 104 п.), вводя новые петли в узор. На высоте 10,5 см от начала для оката закрыть с обеих сторон в каждом 2-м ряду 1 раз по 6 п., 1 раз по 3 п., 1 раз по 2 п. и 7 раз по 1 п., затем в каждом 4-м ряду 7 раз по 1 п., в каждом 2-м ряду 3 раза по 2 п., 2 раза по 3 п. и 1 раз по 5 п. На высоте 25,5 см от начала закрыть оставшиеся петли.

Сборка: выполнить плечевые швы. По вертикальным краям полочек набрать на спицы по 65 п., по скосам выреза горловины — по 56 п. и по краю выреза горловины спинки — 36 п. (= 278 п.). Вязать 2,5 см (=10 рядов) платочной вязкой. При этом через 1 см от начала на правой полочке выполнить 5 отверстий для пуговиц: первое через 3 п. от нижнего края, остальные с интервалом 14 п. Для отверстия закрыть 3 п., а в следующем ряду набрать над ними 3 п. По окончании петли закрыть, не стягивая. Пришить пуговицы. Выполнить боковые швы и швы рукавов.



Схема 5.1

Схема 5.2

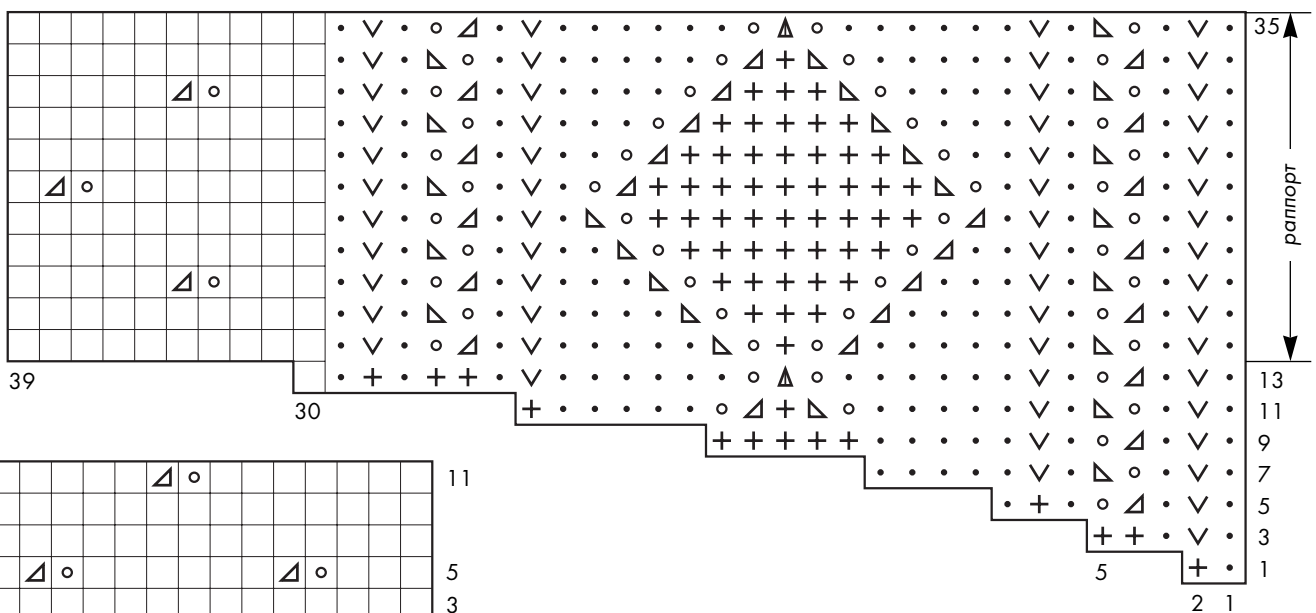
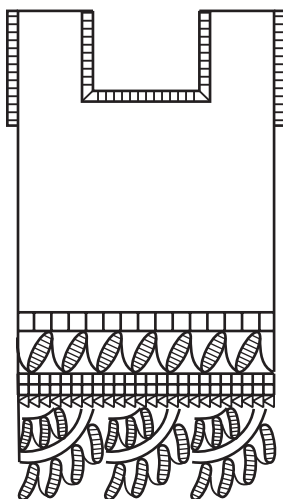

Модель 6

Ажурный пуловер с каймой

(автор Дымкова Елена)

размер 50

Вам потребуется: 250 г пряжи (лен/хлопок);
крючок №3.

Плотность вязания основного узора: 28 п. x 14 р. = 10 x 10 см.

Выполнение работы: связать ажурную полосу по схеме 6.2 на стр. 21, состоящую из 8-ми раппортов, последний раппорт присоединить к первому и таким образом замкнуть полосу в кольцо. По ровному краю полосы связать 1 ряд ст. б/н и 5 рядов схемы 6.4

Спинка: на половине ажурной полосы вязать узором по схеме 6.1 (= 18 раппортов + 9 в. п. для симметрии). На высоте 41 см от каймы для скоса плеча с обеих сторон оставить непровязанными по 1,5 раппорта, в следующем 2-м ряду для выреза горловины оставить средние 7 раппортов и еще по 1,5 раппорта для скоса плеча с обеих сторон. На высоте 43 см от каймы работу закончить.

Перед: вязать аналогично спинке, но для выреза горловины на высоте 28 см от каймы оставить средние 7 раппортов и далее обе стороны закончить отдельно. На высоте 44 см от каймы для скоса плеча с обеих сторон оставить непровязанными по 1,5 раппорта 2 раза в каждом 2-м ряду. На высоте 46 см от каймы работу закончить.

Сборка: выполнить плечевые швы, боковые швы (оставить несшитыми по 22 см от плечевого шва для проймы). По краю выреза горловины и пройм выполнить кайму по схеме 6.3.



Схема 6.1



Схема 6.3

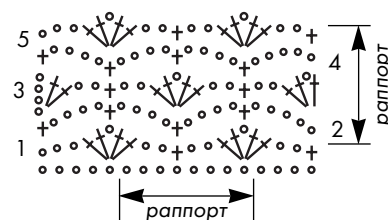
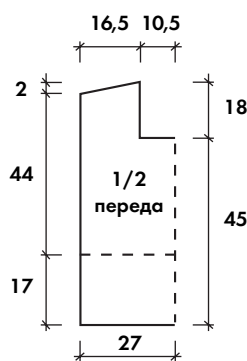

Схема 6.4

- + — лицевая (по изн. стороне — изнаночная)
- — изнаночная (по изн. стороне — лицевая)
- — накид (по изн. стороне — изнаночная)
- △ — 2 п. вместе лицевой с наклоном вправо (спица вводится слева направо)
- ▵ — 2 п. вместе лицевой с наклоном влево (снять 1-ю и 2-ю п. как при лицевом вязании, снова надеть их на левую спицу и провязать вместе лицевой, вводя спицу справа налево)
- ▲ — 3 п. провязать вместе: снять 2 петли как при лицевом вязании, следующую провязать лицевой и протянуть через нее снятые петли
- ✓ — лицевая в петлю нижнего ряда
- — петля лицевой глади

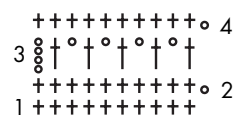
- — воздушная петля
- + — столбик без накида
- † — столбик с накидом
- ‡ — столбик с 3 накидами

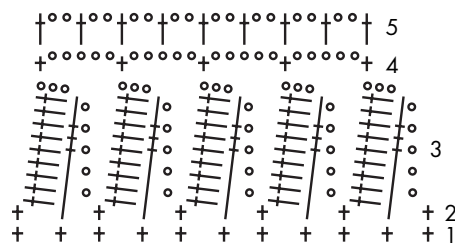
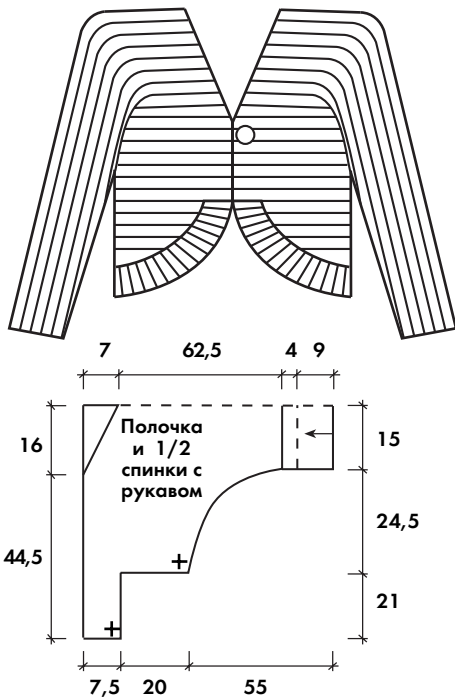

Модель 7

Жакет
размер 46-48

Вам потребуется: 400 г пряжи (шерсть); спицы №3,5; крючок №4; пуговица.

Узор 1: нечетное число петель + 2 кромочные;

1-й ряд — * 1 изн., 1 петлю снять с накидом, как изнаночную, повторять от *; 1 изн.

2-й ряд — * 1 лиц., петлю с накидом провязать вместе изнаночной, повторять от*; 1 лиц.

Повторять 1-й и 2-й ряды.

Узор 2: нечетное число петель + 2 кромочные;

1-й ряд — * 1 петлю снять с накидом, как изнаночную, 1 изн., повторять от *; 1 петлю снять с накидом, как изнаночную.

2-й ряд — * 1 петлю с накидом провязать вместе изнаночной, 1 лиц., повторять от*; 1 петлю с накидом провязать вместе изнаночной.

Повторять 1-й и 2-й ряды.

Плотность вязания: 16 п. x 33 р. = 10 x 10 см.

Выполнение работы: жакет вяжется из 2-х половин от рукава до середины спинки и переда. Стрелка на выкройке указывает направление вязания.

Левая половина: начать с левого рукава. На спицы набрать 51 п. и вязать до отворота узором 1. Через 12,5 см (= 42 ряда) от наборного края выполнить 1 лицевой ряд: кром., попеременно * 1 изн., 1 лиц.*; 1 изн., кром. Затем работу повернуть, пометить последний ряд и продолжить вязание на изнаночной стороне узором 2. Для скоса рукава от помеченного ряда прибавить с обеих сторон по 1 п. и далее прибавлять в каждом 12-м ряду 11 раз по 1 п., в каждом 2-м ряду 1 раз по 3 п. и 1 раз по 25 п. Новые петли включать в узор. На высоте 42 см от помеченного ряда в работе 131 п. Далее вязать прямо 20 см. Для планки полочки набрать дополнительно в одном ряду 38 п. и включить их в узор. Провязать 6 рядов и работу разделить на спинку (=65 п.) и полочку (=104 п.) и далее обе стороны закончить отдельно. Для спинки связать прямо 22 ряда, петли закрыть. Для выполнения скоса горловины полочки закрыть, начиная от линии плеча, в каждом 2-м ряду 4 раза по 3 п. и 7 раз по 2 п. Таким образом высота планки составит 28 рядов, после чего (=69,5 см от помеченного ряда) закрыть все петли.

Правую половину вязать симметрично.

Сборка: совместить край полосы планки с нижним краем полочки (на выкройке метки "х") и, припосадив ширину наборного края, пришить. Выполнить средний шов спинки. По нижнему краю спинки набрать на спицы 61 п. и провязать 28 рядов узором 1. Выполнить боковые швы и швы рукавов, при этом для отворота рукава 9 см от низа сшить по лицевой стороне. По краю всего жакета связать крючком 1 круговой ряд "рачьим шагом". На правой полочке одновременно при обвязке сделать петлю для пуговицы: провязать предполагаемое место для пуговицы "рачьим шагом", остановиться, повернуть работу, выполнить цепочку из возд. п., зацепом прихватить ее к уже провязанному участку (чтобы пуговица свободно проходила в отверстие), затем обвязать петлю "рачьим шагом" и продолжить обвязку полотна, вернувшись таким образом к месту остановки. Пришить пуговицу на левой полочке.

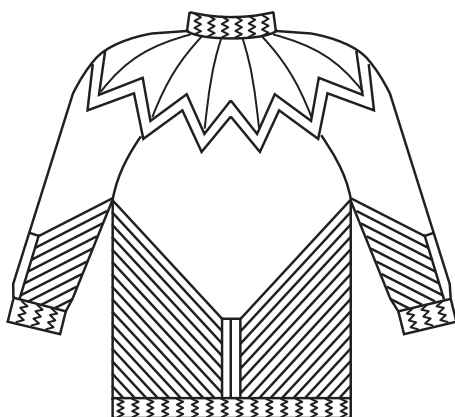

Модель 8

Пуловер с круглой кокеткой
размер 48

Вам потребуется: 700 г пряжи (хлопок "Лотос" в 2 сложения); спицы №3; круговые спицы №3; крючок №2, 1 пуговица.

Фигурная резинка: четное количество петель.

1-й ряд — кром., * 2 петли перекрестить налево: не снимая со спицы, провязать лицевой сначала вторую петлю за заднюю стенку, затем первую за заднюю стенку, после чего снять петли с левой спицы*, кром.

2-й ряд — кром., * 2 петли перекрестить налево: не снимая со спицы, провязать изнаночной сначала вторую петлю за заднюю стенку, затем первую за заднюю стенку, после чего снять петли с левой спицы*, кром.

Повторять с 1-го ряда.

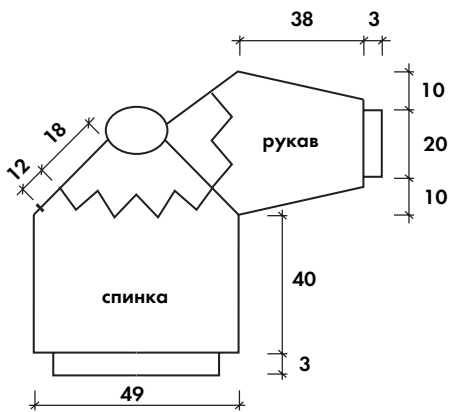

Плотность вязания: 21 п. x 28 р. = 10 x 10 см.

Выполнение работы: пуловер вяжется от горловины сверху вниз. На спицы набрать бросовой нитью 74 п. и вязать 3-4 ряда, перейти на основную нить и вязать кокетку узором по схеме 8.1 (кром., 12 лепестков = 12 раппортов, кром.). До 20-го ряда нечетные ряды — изнаночная сторона пуловера (обозначения петель по ходу вязания слева направо), четные ряды — лицевая сторона (обозначения петель — справа налево). 20-й ряд довязать до конца и соединить в круг, провязав кромочные вместе с лежащими рядом петлями. Внимательно проверьте, чтобы на стыке раппорты строго следовали первый за последним. Чертой на схеме 8.1 обозначен раппорт: от начала кругового ряда до черты. С 21-го ряда вязание продолжать на круговых спицах вкруговую. По окончании выполнения кокетки распределить петли по лепесткам: по 2 на рукава, по 4 на перед и спинку, при этом разрез, образованный в начале вязания до перехода на круговые спицы должен оказаться по середине спинки. Далее все детали вязать раздельно.

Спинка (перед): снять 74 петли на прямые спицы и продолжать вязание лицевой гладью. Для линий реглана прибавлять с обеих сторон в каждом 2-м ряду по 1 накиду в начале ряда после кромочной и 1 лиц. и в конце ряда перед последней лицевой и кромочной. Выполнить 22 ряда, затем постепенно вводить узор "косые дорожки" по схеме 8.2: в начале ряда расположить часть Б схемы, в конце — часть А. По мере расширения спинки за счет прибавок по линиям реглана новые петли присоединяются к рисунку узора вправо в части Б и влево в части А. Примерно через 30 см части А и Б сомкнутся, как показано на схеме. Когда длина регланной линии достигнет 12 см, сделать прибавки на пройму с обеих сторон в каждом 2-м ряду последовательно 2, 3, 5 и 10 петель. После чего вязать 40 см прямо, продолжая рисунок узора, затем провязать 3 см "фигурной резинкой" и закрыть петли.

Рукав: снять 38 п. и вязать лицевой гладью. Линии реглана выполнять по описанию спинки. Через 22 ряда вывязывать "косые дорожки" аналогично спинке. Когда длина регланной линии достигнет 12 см, сделать прибавки на пройму с обеих сторон в каждом 2-м ряду последовательно 2, 3, 5 и 10 петель. Для скосов убавить с обеих сторон по 1 п. попеременно в каждом 4-м и 6-м рядах 28 раз (= 42 п.). На высоте 38 см от линии реглана связать 3 см "фигурной резинкой" и закрыть петли. Выполнить второй рукав аналогично.

Сборка: детали наколоть на выкройку и отпарить. Выполнить боковые швы и швы рукавов. Снять бросовую нить по краю выреза горловины, связать основной нитью 4 см "фигурной резинкой" и закрыть петли. По всем краям связать крючком 1 ряд "рачьим шагом". При обвязке разреза на спинке у основания воротника выполнить петлю для пуговицы цепочкой из возд. петель и обвязать "рачьим шагом". На противоположной стороне пришить пуговицу.

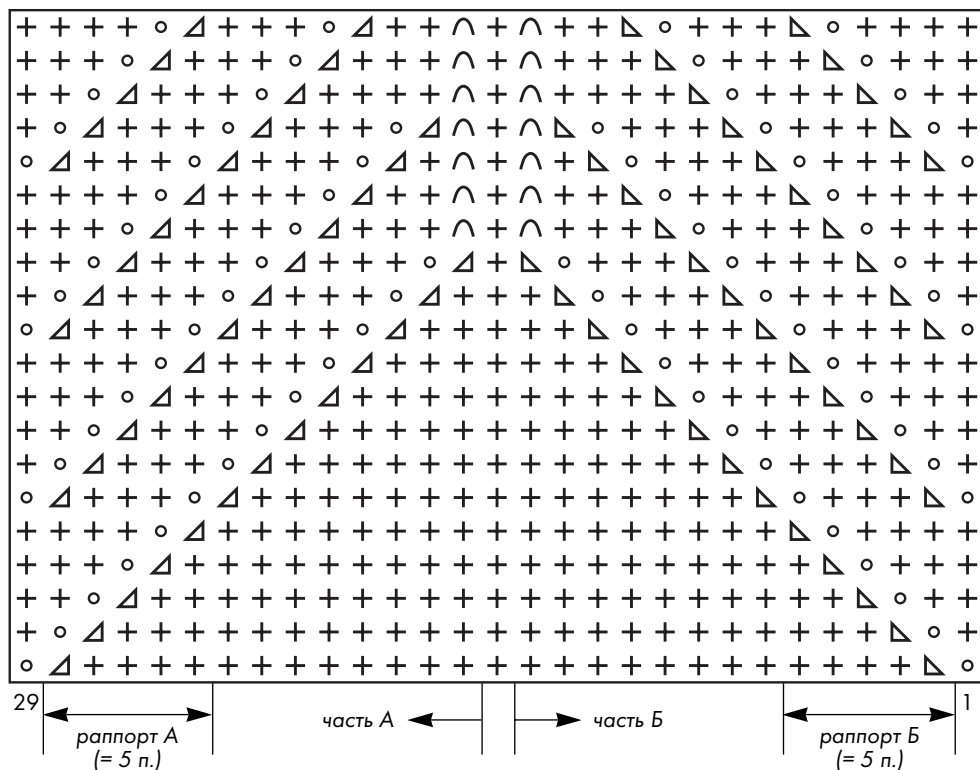

- 39 + — лицевая (по изн. стороне — изнаночная)
- o — накид (по изн. стороне — изнаночная)
- △ — 2 петли вместе лицевой с наклоном вправо (спица вводится слева направо)
- ▽ — 2 п. вместе лицевой с наклоном влево (снять 1-ю и 2-ю п. как при лицевом вязании, снова надеть их на левую спицу и провязать вместе лицевой, вводя спицу справа налево)
- ∩ — 1 п. снять, не провязывая, нить за работой, в изнаночном ряду вязать изнаночной
- 5
- 3
- 1

Схема 8.2



Модель 9

Пуловер мужской размер 50-52

Вам потребуется: 750 г пряжи (п/шерсть); спицы № 3,5; круговые спицы № 3.

Резинка: 1 лицевая, 1 изнаночная.

Жемчужный узор: 1-й ряд — 1 лицевая, 1 изнаночная;

2-й и 4-й ряды — по рисунку;

3-й ряд — над лицевой вязать изнаночную, над изнаночной — лицевую. Повторять 1-й — 4-й ряды.

Плотность вязания: 18 п. x 24 р. = 10 x 10 см.

Спинка: на спицы №3,5 набрать 83 п. и вязать 7 см резинкой, при этом в последнем изнаночном ряду равномерно прибавить 22 п. скрещенной из протяжки между петлями (= 105 п.). Продолжить в следующем порядке: кром., 13 п. "жемчужным" узором, 27 п. узором по схеме 9, 23 п. "жемчужным" узором, 27 п. узором по схеме 9, 13 п. "жемчужным" узором, кром. На высоте 44 см от начала закрыть для пройм с обеих сторон по 3 п. и в следующем 2-м ряду по 1 п. На высоте 71 см от начала закрыть все петли.

Перед: аналогично спинке, но для выреза горловины на высоте 63,5 см от начала закрыть 19 средних петель и далее обе стороны закончить раздельно. Для закругления закрыть в каждом 2-м ряду 1 раз 3 п., 2 раза по 2 п. и 1 раз 1 п. На высоте 71 см от начала закрыть 31 п. плеча.

Рукав: на спицы №3,5 набрать 43 п. и вязать 8 см резинкой, при этом в последнем изнаночном ряду равномерно прибавить 20 п. скрещенной из протяжки между петлями (= 63 п.). Продолжить в следующем порядке: кром., 17 п. "жемчужным" узором, 27 п. узором по схеме 9, начиная с 19-го ряда, 17 п. "жемчужным" узором, кром. Для скосов рукава прибавить с обеих сторон по 1 п. в каждом 5-м ряду 17 раз (= 97 п.). Прибавляемые петли включать в "жемчужный" узор. Для оката на высоте 48 см от начала закрыть с обеих сторон 1 раз по 8 п. и далее в каждом 2-м ряду 4 раза по 5 п. В следующем 2-м ряду на высоте 52 см от начала закрыть оставшиеся петли.

Второй рукав выполнить аналогично.

Сборка: выполнить плечевые швы. Набрать по краю выреза горловины 84 п. и на круговых спицах вязать 3,5 см резинкой, петли закрыть. Выполнить боковые швы и швы рукавов.

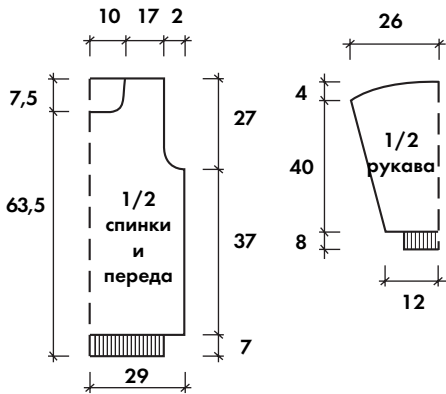

+ + ◻ — 2 п. оставить перед работой, следующую провязать изнаночной, затем снятые петли лицевыми

+ + ◻ + + — 2 п. снять перед работой, 1 п. снять за работой, следующие 2 п. провязать лицевыми, затем 1 п. — изнаночной и 2 п. — лицевыми

4 — в лицевом ряду — лицевая, в изнаночном ряду петлю снять, не провязывая, нить перед работой



Схема 9

Модель 10 Костюм: пуловер ажурный и юбка

размер 54

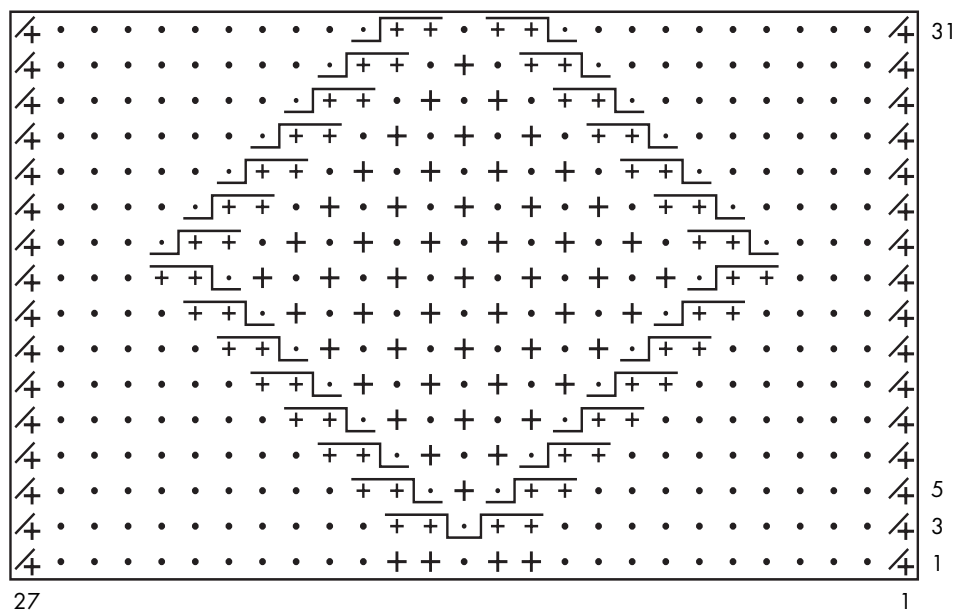
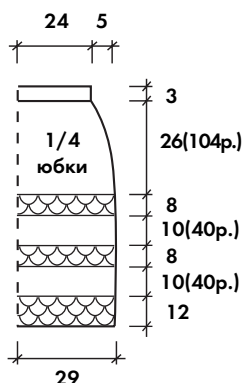
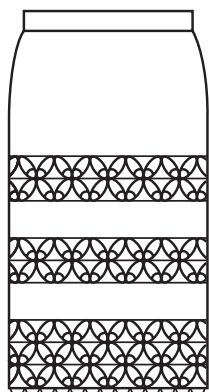

Вам потребуется: 1000 г пряжи (п/шерсть 32/2 в 3 сложения); крючок №3; спицы №3.

Основной узор: схема 10. Количество петель начальной цепочки кратно $10 + 1$ в. п. для симметрии + 7 в. п. первого ряда.

Плотность вязания: 1 раппорт = 3,7 см в ширину, 4 см в высоту.

Пуловер.

Спинка и перед: для спинки связать цепочку из 171 в. п. + 7 в. п. первого ряда и вязать основным узором (=16 полных раппортов + 5 п. до и 6 п. после раппорта). На высоте 16 см от начала прибавить с обеих сторон для верхнего края шлиц по 0,5 раппорта. Аналогично связать начало переда. Соединить перед и спинку, замкнуть в круг и продолжать вязание вкруговую до проймы. На высоте 40 см от начала работу разделить пополам и продолжать каждую деталь отдельно. Для проймы оставить с обеих сторон спинки и переда по 1 раппорту. Спинку закончить на высоте 64 см от начала. Для выреза горловины переда на высоте 56 см от начала оставить средние 4 раппорта узора по схеме 10 и далее закончить обе половины раздельно, для закругления закрывать в каждом ряду по 1 раппорту 4 раза. На высоте 64 см от начала работу закончить, соединив при выполнении последнего ряда петли плеча переда с петлями спинки.

Рукав: связать цепочку из 71 в. п. + 7 в. п. первого ряда и вязать основным узором (=6 полных раппортов + 5 п. до и 6 п. после раппорта). Для скоса выполнять прибавления по 0,5 раппорта с обеих сторон, начиная со 2-го ряда, в каждом 6-м ряду. На высоте 49 см от начала работу закончить, соединив при выполнении последнего ряда с проймой переда и спинки.

Сборка: выполнить шов рукава. Все края, включая шлицы, обвязать по схеме А.

Юбка. Состоит из чередования ажурной полосы и полосы лицевой глади. Лицевую гладь можно выполнить на спицах или на однофонтурной машине.

Плотность вязания: 28 п. x 40 р. = 10x10 см. Для машинного вязания — плотность 6".

Выполнение работы: юбка вяжется сверху вниз.

Часть 1: для одной половины юбки провязать вспомогательной нитью 6 рядов на 138 п. Продолжить основной нитью и вязать 6 рядов. Для расширения выполнять прибавки с двух сторон по 1 п. в каждом 4-м ряду 5 раз и в каждом 6-м ряду 7 раз (=162 п.). Далее вязать прямо. На высоте 26 см от начала (104 ряда) петли закрыть. Связать аналогично вторую деталь. Для полосы на каждой детали отпелести вспомогательную нить, навесить петли лицевой стороной к себе, при этом на каждую 8-ю иглу навешивать по 2 петли (при вязании вручную эти петли вязать вместе одной петлей). Провязать 14 рядов плотностью 6", 1 ряд пл. 9", 14 рядов пл. 6". Сшить обе детали, пояс прикеттлывать по лицевой стороне.

Часть 2: выполняется крючком. Обвязать по низу часть 1 ст. 6/н (=320 ст.) и распределить на них узор по схеме 10 — по 16 раппортов на каждой половине. Вязать вкруговую 9 рядов.

Часть 3: петли последнего ряда (каждую половину отдельно) навесить на иглы машины, деталь держать изнаночной стороной к себе. Петли брать за обе половинки. Провязать 40 рядов (=10 см) и закрыть петли.

Часть 4 вязать как часть 2. **Часть 5** вязать как часть 3.

Часть 6 вязать как часть 2, но связать вкруговую 13 рядов узора по схеме 10 и 2 ряда каймы по схеме А.



Схема 10



Схема А

- — воздушная петля
- +
- † — столбик с накидом
- А — 3 незаконченных ст. с/н, провязанные вместе

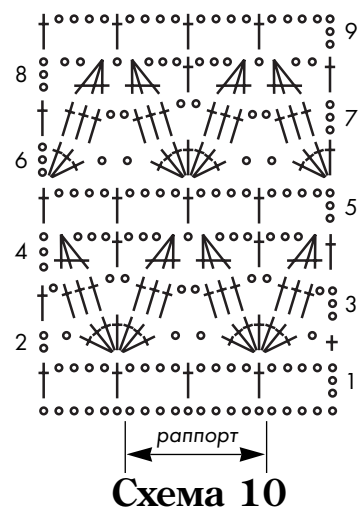
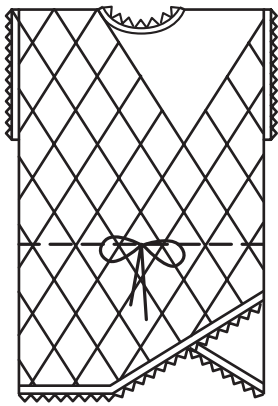

Модель 11

Пуловер со скосом

(автор Хурса Раиса)

размер 48

Вам потребуется: 350 г пряжи (нитрон); спицы №2,5; крючок №2;
1 пуговица, диаметром 2 см.

Лицевая гладь: см. стр. 7.

Бейка для обработки края (8 рядов): число петель четное.

1-й и 2-й ряды — лицевая гладь; 3-й ряд — кром., * 2 вместе лицевой, накид *, кром.; 4-й ряд — изнаночные; 5-й ряд — кром., * накид, 2 вместе лицевой *, кром.; 6-й ряд — изнаночные; 7-й — 8-й ряды — лицевая гладь. Готовую бейку отпарить через влажную ткань, перегнуть пополам, проложить между ее половинками обрабатываемый край и пришить.

Плотность вязания: 20 п. x 29 р. = 10 x 10 см.

Спинка: на спицы набрать 112 п. и вязать узором по схеме 11, слева прибавлять в каждом 2-м ряду 5 раз по 2 п. и 10 раз по 1 п. (=132 п.), новые петли включать в узор. По окончании выполнять убавления в каждом 2-м ряду по 3 п. 10 раз (= 102 п.). Далее вязать прямо. На высоте 37 см от начала для оформления выреза "слезка" закрыть средние 4 п. и далее обе стороны закончить отдельно. Для закругления закрывать в каждом 2-м ряду 1 раз 2 п. и 3 раза по 1 п. Через 25 см для выреза горловины закрыть с внутренней стороны 3 п. и далее в каждом 2-м ряду 2 раза по 2 п. На высоте 63 см от начала закрыть 37 петель плеча.

Перед: на спицы набрать 52 п. и вязать узором по схеме 11, справа прибавлять в каждом 2-м ряду 5 раз по 1 п., 18 раз по 2 п. и 3 раза по 3 п. (=102 п.), новые петли включать в узор. По окончании вязать прямо. Примерно на высоте 43 см от начала в середине левой половины вместо узора вязать лицевую гладь, постепенно заменив ею петли узора (см. фото). На высоте 56 см от начала для выреза горловины закрыть средние 12 п. и далее обе стороны закончить отдельно. Для закругления закрывать в каждом 2-м ряду 1 раз 3 п., 2 раза по 2 п. и 1 раз 1 п. На высоте 63 см от начала закрыть 37 петель плеча.

Сборка: детали наколоть на выкройку и отпарить. Выполнить плечевые и боковые швы. Уголок нижней части спинки перегнуть на перед и пришить, оставив угловой вырез в нижней части передка. Для обработки низа изделия связать бейку на 226 петлях, пришить. Для проймы бейку выполнить на 82 петлях, для выреза "слезка" — на 90 петлях. Для обработки выреза горловины связать бейку на 70

петлях и на конце бейки выполнить крючком петлю для пуговицы цепочкой из возд. петель. Пришить пуговицу.

Поясок: связать крючком шнур ст. б/н на 2-х петлях цепочки. Продернуть его по линии талии в отверстия узора, концы завязать узелком.

- — петля лицевой глади
- △ — 2 петли вместе лицевой с наклоном вправо (спица вводится слева направо)
- ▴ — 2 п. вместе лицевой с наклоном влево (снять 1-ю и 2-ю п. как при лицевом вязании, снова надеть их на левую спицу и провязать вместе лицевой, вводя спицу справа налево)

Схема 11

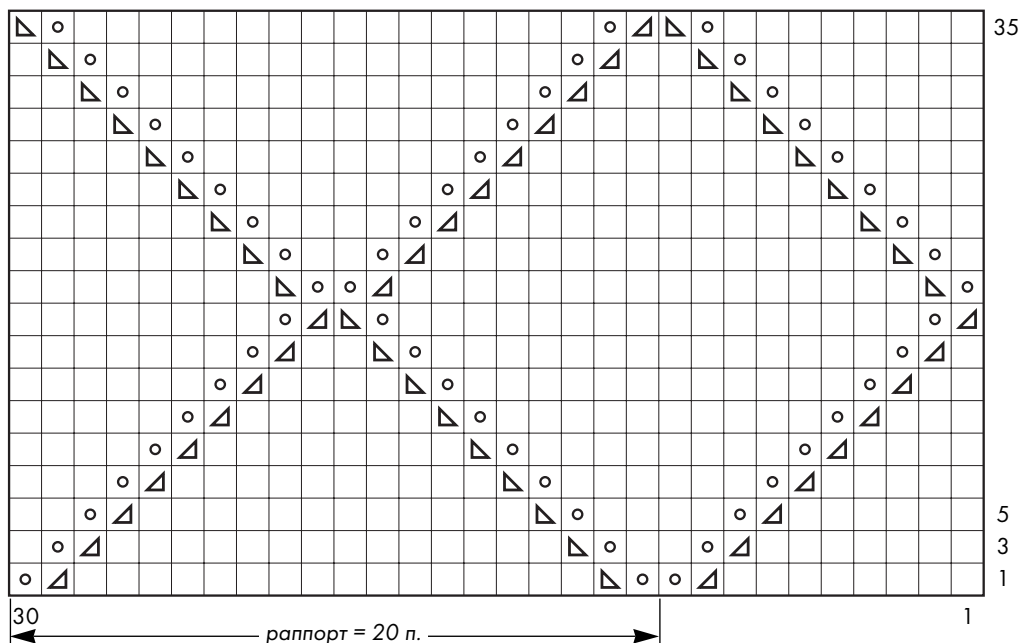

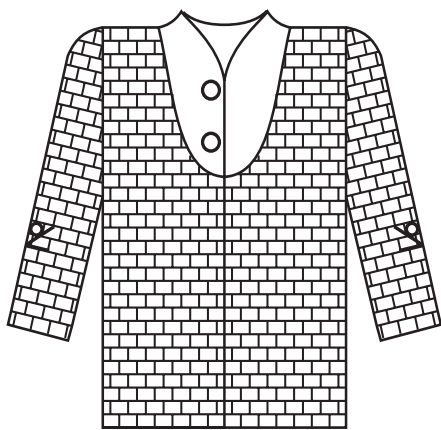

Модель 12

Кардиган с шалевым воротником

(автор Хурса Раиса)

размер 48

Вам потребуется: 475 г пряжи (нитрон); спицы №2,5;
крючок №2; 4 пуговицы, диаметром 2 см;
80 см атласной ленты.

Платочная вязка: см. стр. 7.

Основной узор: 1-й ряд – 1 кром., * 2 вместе лицевой, накид *, 1 кром.;

2-й, 3-й и 4-й ряды – изнаночные;

5-й ряд – 1 кром., * накид, 2 вместе лицевой *, кром.;

6-й, 7-й и 8-й ряды – изнаночные.

Повторять 1-й – 8-й ряды.

Плотность вязания: 20 п. x 28 р. = 10 x 10 см.

Выполнение работы.

Кардиган связан единым полотном – спинка, перед, рукава – с боковыми швами. Начало вязания снизу вверх спинки.

На спицы набрать 102 п. и вязать 6 рядов платочной вязкой, затем продолжить основным узором. На высоте 48 см от начала с обеих сторон набрать по 75 п. на рукава (= 252 п.). Продолжить вязание, введя новые петли в узор. Для разделения узкой нижней части рукава от расширенной верхней выполнен декоративный разрез: через 21 см от наборного края рукава оставить на дополнительных спицах по 40 п. с обеих сторон, а на средних 172 п. продолжить вязание основным узором, через 12 см включить в работу оставленные петли так, чтобы не нарушить рисунок узора, и вязать еще 21 см, после чего закрыть ранее набранные 75 п. рукава. Одновременно на высоте 73 см от начала вязания спинки для выреза горловины закрыть средние 10 п. и далее обе части закончить раздельно. Для закругления выреза с внутренней стороны закрыть в каждом 2-м ряду 1 раз 2 п. и 3 раза по 1 п. На высоте 102 см от начала вязания набрать к центру полочки 11 петель (= 52 п.) и вязать основным узором еще 46 см и 6 рядов платочной вязкой, петли закрыть. Вторую часть с полочкой связать симметрично. Для выполнения планки с шалевым воротником набрать 136 п. по краю выреза горловины спинки и вертикальному краю выреза полочек (на выкройке линия "а") и вязать платочной вязкой 7 см. Одновременно на правой планке оформить 2 петли для пуговиц: на высоте 5,5 см от наборного края и 6 п. от нижнего края планки закрыть 3 п. и через 18 п. еще 3 п. В следующем ряду набрать по 3 п. над закрытыми петлями. По окончании петли закрыть, короткие края планок пришить к полочкам (по линии "б" на выкройке), оставив выступающими уголки по 2 см.



Рис. А

Сборка: выполнить боковые швы одновременно со швом рукавов. Все края обвязать "рачьим шагом". По линии планок и выреза горловины продернуть через "дырочки" основного узора атласную ленту, закрепив ее незаметно с изнаночной стороны изделия. Пришить пуговицы к планке и по одной пуговице на разрезах рукавов, предварительно сложив края широкой верхней части разреза в виде банка, как схематично показано на рис. А.

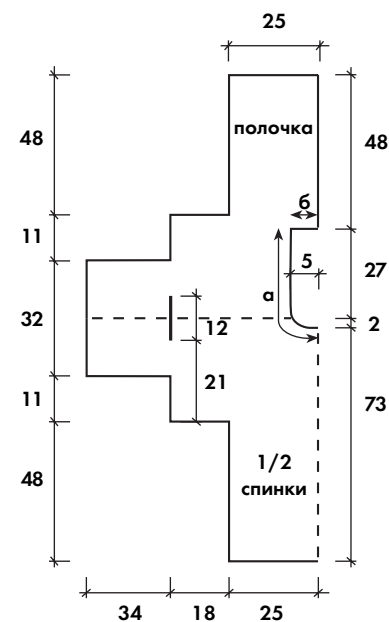
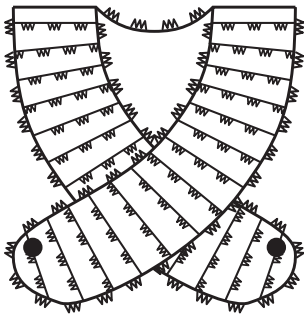

Модель 13

Жилет фантазийный

(автор Даниленко Валентина)

размер 46-48

Вам потребуется: 250 г пряжи (п/шерсть); крючок №4, 2 пуговицы.

Основная вязка: схема 13.

Выполнение работы: жилет цельнокроеный, вязать по выкройке основным узором. Направление вязания показано на выкройке стрелкой. От низа спинки до выреза горловины вязать прямо, после чего оставить средние 18 см для выреза горловины и далее продолжать вязание полочек отдельно. Через 16 см от выреза горловины (= 60 см от начала) выполнять закругления полочек. Для чего по боковому краю убавлять петли, провязывая по 2 незаконченных столбика с накидом одной петлей, а по внутреннему краю прибавлять петли, провязывая из одного столбика предыдущего ряда по 2 ст. с/н и включая их в основной узор. На высоте 95 см от начала работу закончить. По краю всего изделия связать 2 ряда по схеме А. При этом в углах полочек связать по 1 петле для пуговиц цепочкой из возд. петель. Пришить пуговицы к углам спинки. Края полочек запахиваются друг на друга и закрепляются пуговицами на спинке.

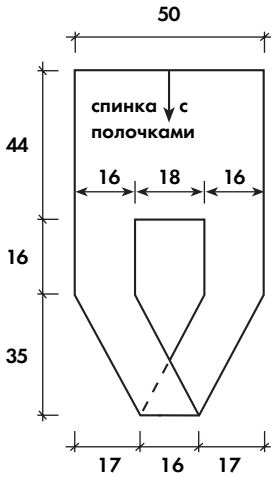

- ~ — *соед. столбик*
- o — *возд. петля*
- + — *столбик без накида*
- † — *столбик с накидом*
- ‡ — *столбик с 2 накидами*
- ▲ — *“пико”: 3 в. п. и ст. б/н в 1-ю в. п.*



Схема А



Схема 13



Схема 6.2 к модели 6

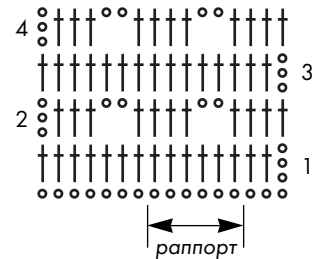

Модель 14

Жакет ажурный

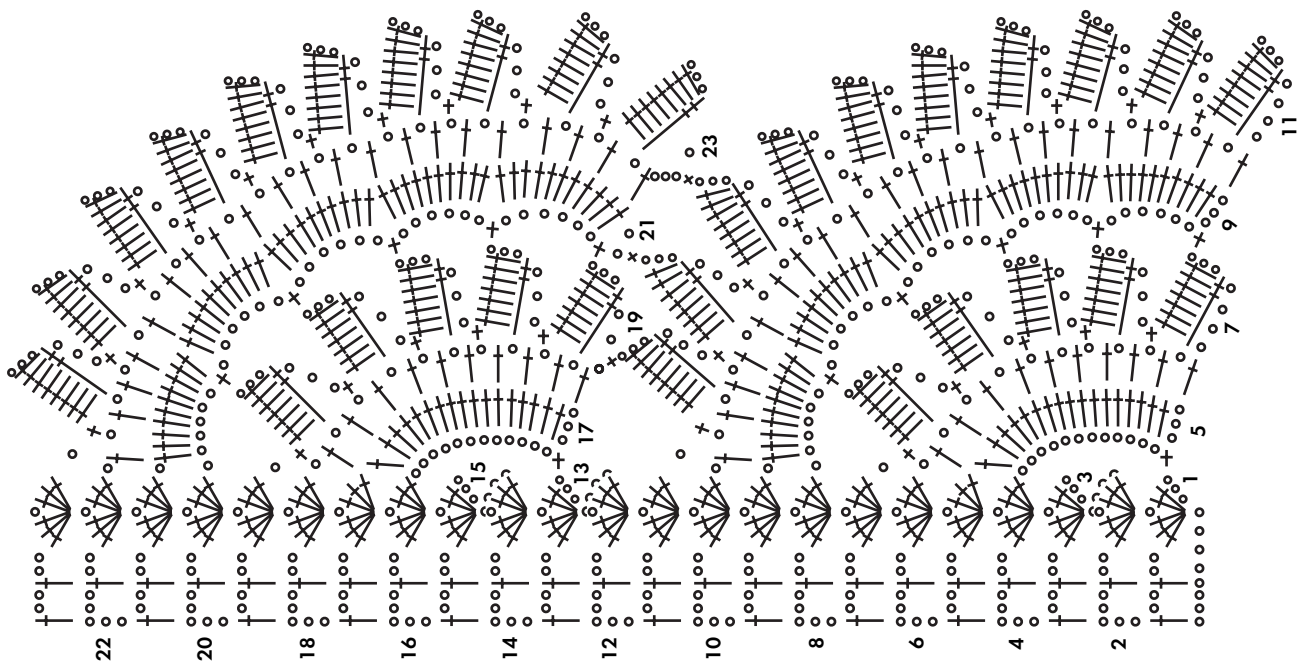
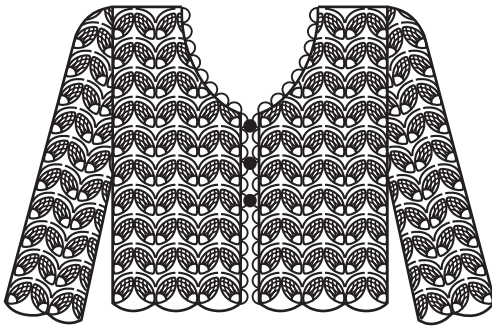
(автор Загорская Алла)

размер 46-48

Вам потребуется: 300 г пряжи (тонкая п/шерсть в 2 сложения); крючок №1,5; подплечники, 3 пуговицы.

Плотность вязания: 35 п. x 15 р. = 10 x 10 см.

Спинка: связать цепочку из 171 в. п. + 3 в. п. подъема и вязать узором по схеме 14.1 (= 6 раппортов + 3 в. п. для симметрии). На высоте 33 см для пройм с обеих сторон оставить в каждом ряду 1 раз по 15 п., 2 раза по 2 п. и 1 раз по 1 п. (количество петель дается по наборному ряду). Для выреза горловины на высоте 54 см от начала оставить средние 51 п. и далее обе стороны закончить отдельно. При этом для закругления выреза горловины закрыть с внутреннего края в каждом ряду 2 раза по 2 п. На высоте 57 см от начала работу закончить.

Правая полочка: связать цепочку из 101 в. п. + 3 в. п. подъема и вязать узором по схеме 14.1 (= 3,5 раппорта + 3 в. п. для симметрии). На высоте 33 см от начала слева оформить пройму по описанию спинки. Одновременно для выреза горловины с правой стороны оставить в каждом ряду 1 раз 28 п., 8 раз по 2 п. и 1 раз по 1 п. На высоте 57 см от начала работу закончить.

Левая полочка: вязать аналогично правой, но в зеркальном отражении.

Рукав: связать цепочку из 143 в. п. + 3 в. п. подъема и вязать узором по схеме 14.1 (= 5 раппорта + 3 в. п. для симметрии). На высоте 45 см от начала для оката оставить с обеих сторон по 15 п. и далее в каждом ряду оставлять 2 раза по 2 п., 21 раз по 1 п., 5 раз по 2 п. и 2 раза по 3 п. На высоте 66 см от начала работу закончить.

Сборка: выполнить плечевые швы, боковые швы и швы рукавов. По краю всего изделия и рукавов выполнить кайму по схеме 14.2, при этом по вертикальному краю правой полочки, начиная от верхнего угла, связать 3 петли по схеме 14.3. Пришить подплечники и пуговицы.

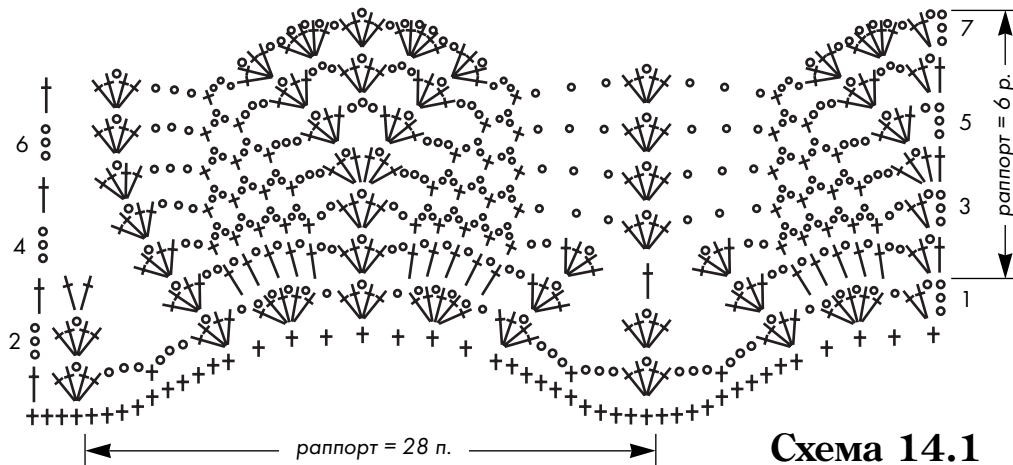

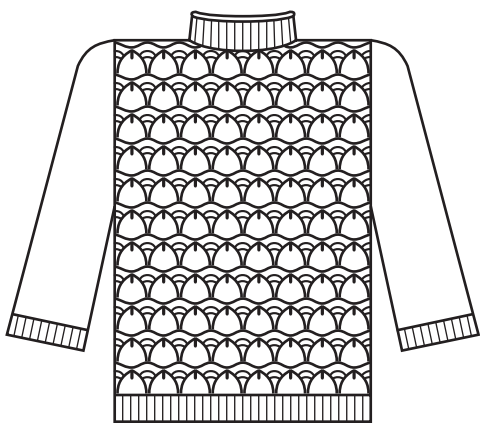

Модель 15

Пуловер двухцветный размер 48-50

Вам потребуется: по 300 г пряжи бирюзового и розового цвета (ПАН); спицы №3 и 2,5; круговые спицы №2,5.

Резинка: 1 лицевая, 1 изнаночная.

Лицевая гладь: см. стр. 7.

Плотность вязания: 18 п. x 28 р. = 10 x 10 см.

Основной узор: схема 15. Количество петель наборного ряда кратно $9 + 1 + 2$ кром. Пустые клетки значения не имеют, а приведены для наглядности. С 1-го по 8-й ряды вязать бирюзовой нитью, 9-й и 10-й ряды — розовой.

Плотность вязания основным узором: 2 рапп. x 27 р. = 10 x 10 см.

Спинка: на спицы №2,5 набрать розовой нитью 111 п. и вязать 5 см резинкой. Продолжить спицами №3 и вязать основным узором по схеме 15 (= 12 раппортов + 1 п. для симметрии). На высоте 68 см от начала (по окончании очередного 10-го ряда схемы) закрыть все петли.

Перед: аналогично спинке, но для выреза горловины на высоте 61 см от начала (по окончании очередного 10-го ряда схемы) закрыть 27 средних петель и далее обе стороны закончить раздельно. Для закругления закрыть в каждом 2-м ряду 1 раз 3 п., 2 раза по 2 п. и 3 раза по 1 п. На высоте 68 см от начала закрыть 32 п. плеча.

Рукав: на спицы №2,5 набрать розовой нитью 88 п. и вязать 3 см резинкой. Продолжить спицами №3 лицевой гладью. На высоте 42 см от начала закрыть все петли.

Второй рукав выполнить аналогично.

Сборка: выполнить плечевые швы. Набрать по краю выреза горловины розовой нитью 114 п. и на круговых спицах вязать 3 см резинкой и 8 рядов лицевой гладью, петли закрыть. Скрутить рулик. Выполнить боковые швы и швы рукавов.



Схема 15

(пробелы значения не имеют, см. "Секреты мастерства", стр. 33)

+ — лицевая • — изнаночная o — накид

— 4 п. провязать вместе лицевой: 3 п. снять, как при лицевом вязании, 4-ю провязать лицевой и протянуть через снятые петли

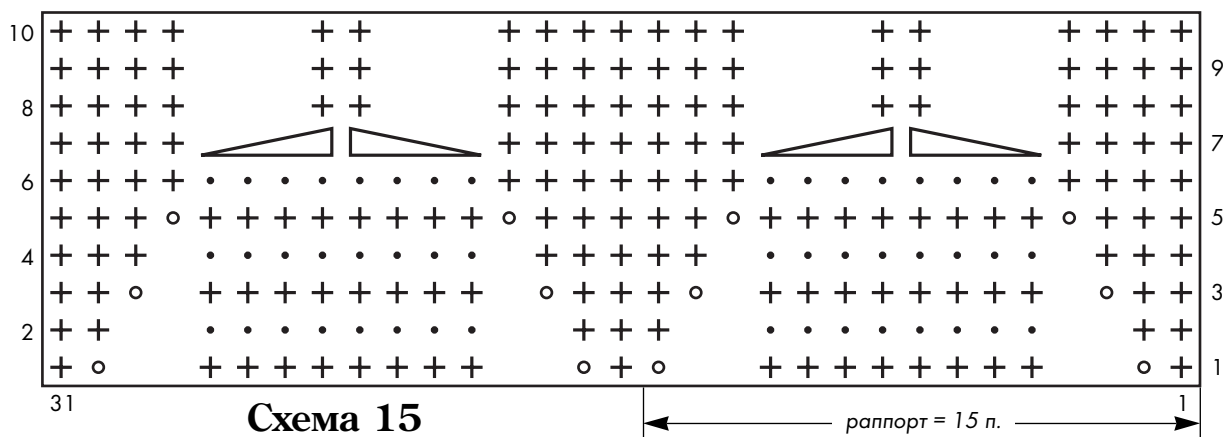
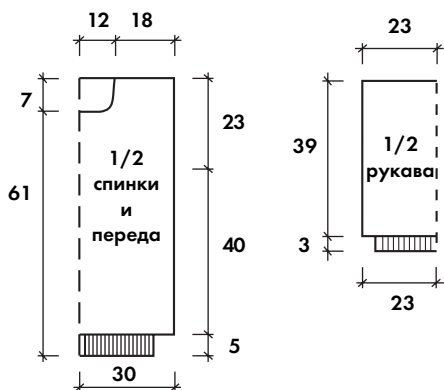
— 4 п. провязать вместе лицевой: провязать 1-ю петлю лицевой, надеть на левую спицу и протянуть через 3 следующие петли, полученную петлю вновь снять на правую спицу

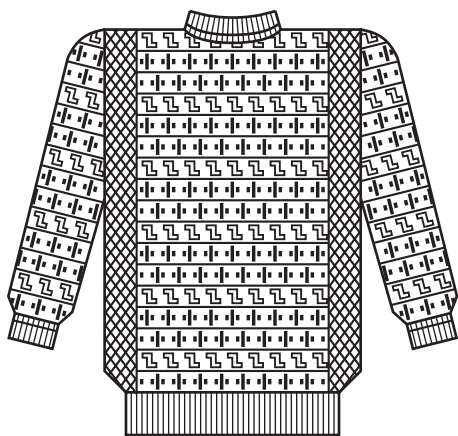

Модель 16

Пуловер мужской

(автор Хурса Раиса)

размер 48

Вам потребуется: по 110 г пряжи серого, темно-синего, зеленого, темно-зеленого и лилового цвета (п/шерсть); спицы №3; круговые спицы №3; крючок №2,5.

Резинка: 2 лицевые, 2 изнаночные.

Двойная резинка: 1-й ряд — * 1 лицевая, 1 петлю снять, нить перед работой*. В следующих рядах снятую в предыдущих рядах петлю вязать лицевой, а следующую петлю снимать, нить перед работой.

Лицевая гладь: см. стр.7.

Плотность вязания: 27 п. x 37 р. = 10 x 10 см.

Узор для боковых вставок: 1-й ряд — кром., * 1 лиц., 1 петлю снять, нить перед работой*, кром.

2-й и 4-й ряды — изнаночные.

3-й ряд — кром., * 1 петлю снять, нить перед работой, 1 лиц.*, кром. Повторять 1-й — 4-й ряды.

Плотность вязания: 24 п. x 42 р. = 10 x 10 см.

Спинка: на спицы набрать 122 п. бросовой нитью и вязать 3-4 ряда, продолжить лицевой гладью узором по схеме 16. На высоте 59 см от начала для выреза горловины закрыть средние 20 п. и далее обе стороны закончить раздельно. Для закругления закрыть с внутренней стороны

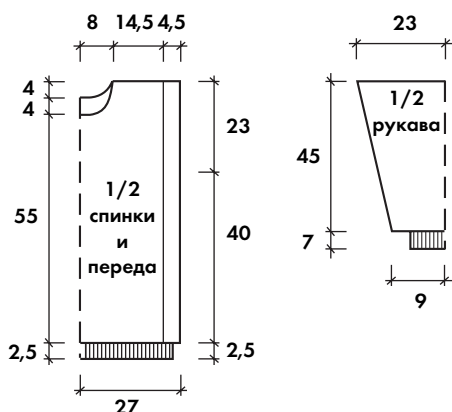

в каждом 2-м ряду 3 раза по 3 п. и 1 раз 2 п. На высоте 63 см от начала закрыть 40 петель плеча.

Перед: аналогично спинке, но на высоте 55 см от начала для выреза горловины закрыть средние 14 п. и далее обе стороны закончить раздельно. Для закругления закрыть в каждом 2-м ряду 1 раз 4 п., 2 раза по 3 п., 1 раз 2 п. и 2 раза по 1 п. На высоте 63 см от начала закрыть 40 петель плеча.

Боковая вставка: на спицы набрать 22 п. бросовой нитью и вязать 3-4 ряда, продолжить узором для вставок (для левой — нитью лилового цвета, для правой — зеленого). На высоте 126 см от начала провяжите 3-4 ряда бросовой нитью.

Рукав: на спицы набрать 64 п. серой нитью и вязать 8 рядов "двойной резинкой", после чего равномерно убавить 14 п. (= 50 п.). Продолжить вязание лицевой гладью узором по схеме 16. Для скосов прибавить с обеих сторон по 1 п. в каждом 4-м ряду 35 раз (= 120 п.). На высоте 45 см от резинки закрыть все петли. От наборного края "двойной резинки" набрать 40 п. и вязать резинкой 6 см. Петли закрыть. Выполнить крючком 1 ряд "рачьего шага".

Сборка: выполнить плечевые швы. По краю выреза горловины для бейки набрать серой нитью на круговые спицы 150 п. и вязать 12 рядов "двойной резинкой", после чего равномерно убавить 46 п. (= 104 п.) и вязать темно-синей нитью резинкой 3 см, петли закрыть. Связать крючком 1 ряд "рачьим шагом". Боковые вставки сложить пополам вдоль и пришить к краю переда и спинки по одной с каждой стороны. Выполнить боковые швы. Отметать бросовую нить спинки, боковых вставок и переда, собрать петли на круговые спицы, при этом петли вставок в 1-м ряду провяжите попарно: 1 п. с лицевой стороны и 1 п. — с изнаночной. Вязать 2,5 см резинкой. Петли закрыть. Выполнить швы рукавов.



Схема 16

- — зеленый
- — темно-синий
- — лиловый
- × — темно-зеленый
- ◻ — серый

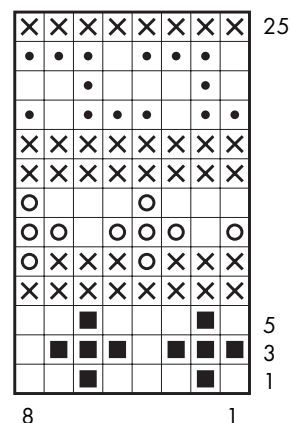
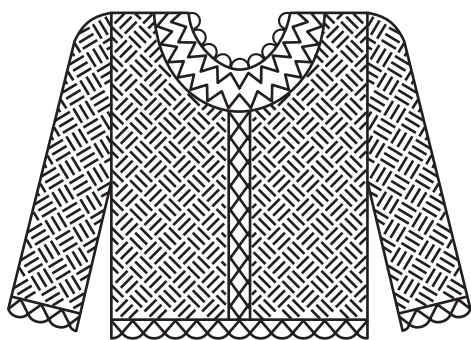

Модель 17

Пуловер

(автор Шibaева Елена)

размер 44

Вам потребуется: 300 г разноцветной пряжи (ирис);
крючок №2,5.

Основной узор: схема 17. Повторять 2-й и 3-й ряды.

Плотность вязания: 23 в. п. x 10 р. = 10 x 10 см.

Спинка: связать цепочку из 100 в. п. и вязать основным узором (=24 раппорта + 4 в. п. для симметрии). Цвета пряжи чередовать в произвольном порядке, перекрещивая нити при смене цвета. На высоте 50 см от начала работу закончить.

Правую полочку: связать цепочку из 52 в. п. и вязать основным узором (=12 раппортов + 4 в. п. для симметрии). На высоте 30 см от начала для выреза горловины оставить с внутреннего края по 1 раппорту в каждом 2-м ряду 4 раза. На высоте 50 см от начала работу закончить.

Левую полочку вязать в зеркальном отражении.

Рукав: вязать от проймы. Выполнить плечевой шов и, отступив от шва по 18 см вправо и влево, вязать рукав. Для скоса выполнять убавления

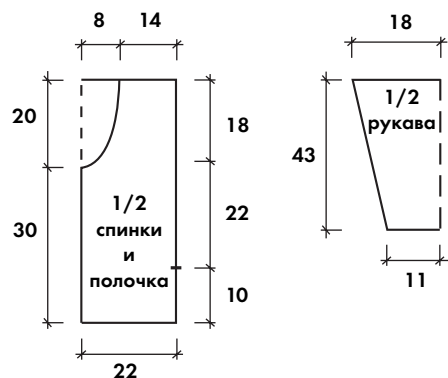

по 1 раппорту с обеих сторон 4 раза в каждом 8-м ряду. На высоте 43 см от начала работу закончить, при этом последние 2 ряда связать однотонной нитью..

Сборка: выполнить боковые швы, оставив снизу по 10 см для разрезов. По низу изделия и вертикальным краям полочек и боковых разрезов связать кайму по схеме А однотонной нитью. Края полочек наложить друг на друга по кайме и сшить. По краю выреза горловины связать однотонной нитью 6 рядов узора по схеме Б.



Схема А



Схема Б

○ — воздушная петля
+ — столбик без накида
† — столбик с накидом

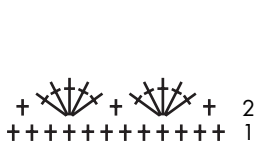

Схема 17

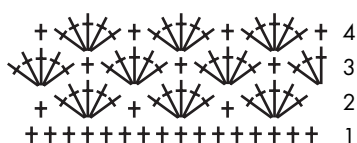

Модель 18

Жакет

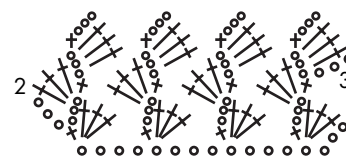
(автор Сташкевич Ольга)

размер 50-52

Вам потребуется: 650 г пряжи (тонкая п/шерсть неравномерного кручения в 3 сложения, для воротника — в 2 сложения) и 50 г тонкого мохера; спицы №3 и №2; круговые спицы №3.

Двойная резинка: 1-й ряд — *1 лицевая, 1 петлю снять, нить перед работой*. В следующих рядах снятую в предыдущих рядах петлю вязать лицевой, а следующую петлю снимать, нить перед работой.

Лицевая гладь: см. стр.7.

Основной узор: схема 18. **Внимание!** Первый ряд узора для достижения максимальной ширины петель набирается воздушными петлями

(т. е. одной нитью, перекручивая петлю на большом пальце левой руки и снимая ее двумя спицами (рис. а)). Второй (изнаночный) ряд вязать изнаночными петлями. Далее вязать узором по схеме, начиная с первого ряда и повторяя с 5-го по 8-й ряды. Убавления и прибавки петель выполняются с изнаночной стороны, чтобы было легче считать.

Плотность вязания: 10 п. x 12 р. = 10 x 10 см (для точности результата образец перед измерением увлажнить и высушить).

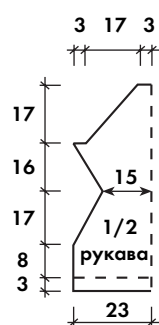

с левой стороны в каждом изнаночном ряду по 2 п. 4 раза и по 1 п. 4 раза. На высоте 86 см от начала выполнить плечевой скос по описанию спинки, после чего снять 8 петель плеча на дополнительную спицу.

Правую полочку вязать в зеркальном отражении.

Рукав с двойной манжетой: на спицы №3 набрать 40 п. и вязать 11 см основным узором, последним вязать лицевой ряд, снять все петли на дополнительную спицу. На спицы №3 набрать 40 п. и вязать 8 см основным узором, последним вязать лицевой ряд. С помощью круговых спиц соединить две части (короткая — по лицевой стороне), снимая по одной петле поочередно с двух спиц. После чего провязать изнаночный ряд, провязывая петли попарно от разных частей как две вместе изнаночной (= 40 п.). Далее продолжать основным узором. Для ско-

сов сначала убавляем петли с обеих сторон по 1 п. в каждом 4-м ряду 3 раза, а затем на высоте 28 см от начала прибавить с обеих сторон по 1 п. в каждом 4-м ряду 3 раза (= 40 п.). На высоте 44 см от начала для оката закрыть с обеих сторон по 3 п. и затем в каждом изнаночном ряду закрывать поочередно по 2 п. и по 1 п. На высоте 61 см от начала закрыть оставшиеся петли.

Воротник: выполнить плечевые швы. Выполнить стойку воротника в виде вытянутой дольки. По лицевой стороне по краю выреза горловины для стойки воротника на спицы №2 набрать 60 п. нитью в 2 сложения и вязать плотно лицевой гладью, начиная со средних 40 петель и добавляя в работу через каждые 2 ряда по 5 п. справа и слева, пока в работе не окажутся все 60 п. Стойку воротника закончить изнаночным рядом, который для отложного воротника будет лицом. Для того, чтобы стойку была плотнее, ее можно сделать двойной, то есть от того же наборного края выполнить параллельно аналогичную стойку и соединить петли обеих частей попарно. Далее спицами №3 нитью в 3 сложения вязать воротник: первые 2 ряда лицевой гладью, затем основным узором. При этом для расширения воротника прибавить с обеих сторон в каждом изнаночном ряду 10 раз по 1 п. (=80 п.). По окончании для более эластичного края петли лучше закрывать иглой (см. "Секреты мастерства" на стр. 29). Для отделки воротника "рюшей" спицами №2 по краю лицевой стороны набрать мохеровую нитью из каждой петли по 6 п. и вязать 4 ряда лицевой гладью, петли закрыть иглой.

Сборка: выполнить боковые швы и швы рукавов, шов манжеты выполняется отдельно. Для бантика связать две полоски из отделочного мохера, длиной 26 см. На спицы №2 набрать 10 п. и вязать "двойной резинкой", по окончании петли закрыть. Пришить полоски в углах воротника.

Спинка: на спицы №3 набрать 58 воздушных петель и вязать основным узором. Для пройм на высоте 61 см от начала закрыть с обеих сторон по 2 п. и далее в каждом 2-м ряду 10 раз по 1 п. (= 34 п.). На высоте 86 см от начала выполнить плечевой скос с обеих сторон укороченными рядами: не довязывая до конца ряда 4 п., повернуть работу, провязать 4 п. После чего снять по 8 петель плеча на дополнительную спицу, а средние 18 петель закрыть. Петли плеча лучше не закрывать, а выполнить при сборке плечевой шов для эластичности (см. "Секреты мастерства" на стр. 35).

Левая полочка: на спицы №3 набрать 32 п. и вязать основным узором. На высоте 61 см от начала с правой стороны оформить пройму по описанию спинки. Для выреза горловины на высоте 69 см от начала закрыть



Рис. а



Схема 18

- + — лицевая
- o — накид
- △ — 2 п. вместе лицевой с наклоном вправо (спица вводится слева направо)
- ▽ — 2 п. вместе лицевой с наклоном влево (снять 1-ю и 2-ю п. как при лицевом вязании, снова надеть их на левую спицу и провязать вместе лицевой, вводя спицу справа налево)

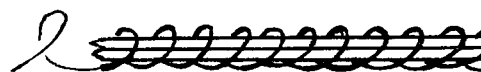
По изн. стороне все петли вязать изнаночными.

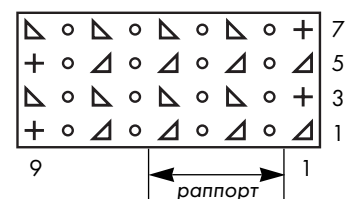
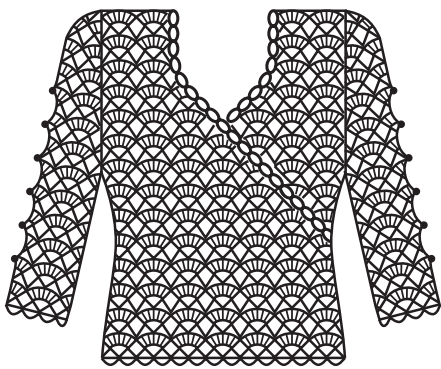

Модель 19

Ажурный пуловер с имитацией запаха

(автор Загорская Алла)
размер 46-48

Вам потребуется: 300 г пряжи (тонкая п/шерсть в 2 сложения);
крючок №1,5; подплечники,
8 маленьких пуговиц.

Плотность вязания: 27 п. x 13 р. = 10 x 10 см.

Спинка: связать цепочку из 136 в. п. + 3 в. п. подъема и вязать узором по схеме 19.1 (= 27 раппортов + 1 в. п. для симметрии). На высоте 14 см от начала убавить к талии с обеих сторон по 1 п. в каждом ряду 10 раз, после чего прибавить петли в обратном порядке. На высоте 44 см от начала для пройм с обеих сторон оставить в каждом ряду 1 раз по 10 п. и 5 раз по 2 п. Для выреза горловины на высоте 66 см от начала оставить средние 30 п. и далее обе стороны закончить отдельно. При этом для закругления выреза горловины оставить с внутреннего края в каждом ряду 2 раза по 3 п. На высоте 69 см от начала работу закончить.

Перед: связать цепочку из 146 в. п. + 3 в. п. подъема и вязать узором по схеме 19.1 (= 29 раппортов + 1 в. п. для симметрии). На высоте 14 см от начала убавить к талии с обеих сторон по 1 п. в каждом ряду 10 раз, после чего прибавить петли в обратном порядке. На высоте 44 см от начала для пройм с обеих сторон оставить в каждом ряду 1 раз по 10 п. и 5 раз по 2 п. Одновременно для выреза горловины на высоте 44 см разделить работу пополам и далее обе стороны закончить отдельно. При этом для скоса выреза горловины закрыть с внутреннего края в каждом ряду 12 раз по 2 п. и 2 раза по 1 п. На высоте 69 см от начала работу закончить.



ту закончить.

Рукав: состоит из двух частей, которые вяжутся 53 см отдельно, а затем обе половинки вместе до конца. Для одной половинки связать цепочку из 51 в. п. + 3 в. п. подъема и вязать узором по схеме 19.1 (= 10 раппортов + 1 в. п. для симметрии). На высоте 43 см от начала для оката оставить с правой стороны 10 п. и далее в каждом ряду закрыть 5 раз по 2 п., 19 раз по 1 п. и 2 раза по 3 п. Связать симметрично вторую половинку и одновременно с выполнением оката на высоте 53 см от начала соединить их, соблюдая рисунок узора и далее вязать как одну деталь. На высоте 67 см от начала работу закончить.

Сборка: выполнить плечевые и боковые швы, оставив для разрезов по 22 см от низа. Связать отделочную тесьму по схеме 19.2 и пришить ее по краю выреза горловины, начиная с середины переда и обойдя по контуру горловины, продолжить наискосок к талии на левой стороне. Разрезы рукавов и края разрезов в левом боковом шве обвязать одним рядом ст. б/н и "рачий шаг". По низу рукава, низу переда, спинки и краю правого бокового разреза связать кайму по схеме 19.3. Связать шнурок цепочкой из воздушных петель нитью в 8 сложений. Пришить середину шнурка к основанию левого разреза, завязать бантиком. Пришить подплечники. Края разрезов рукавов соединить в 4-х точках с помощью маленьких пуговиц.



Схема 19.1



Схема 19.2

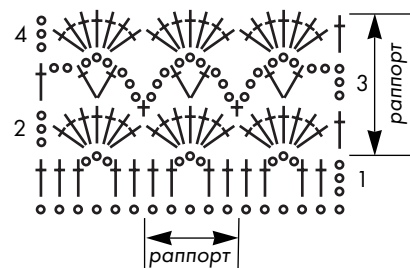

Схема 19.3

- — возд. петля
- + — ст. б/н
- ∇ — рачий шаг
- † — ст. с накидом
- △ — "пико": 3 в. п. и ст. б/н в 1-ю в. п.

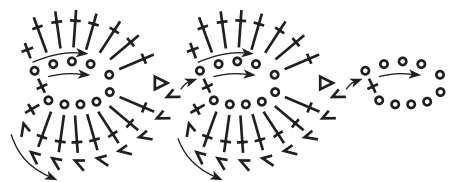

Модель 20

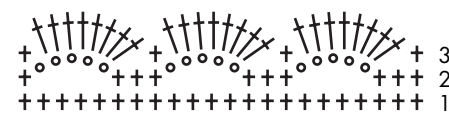
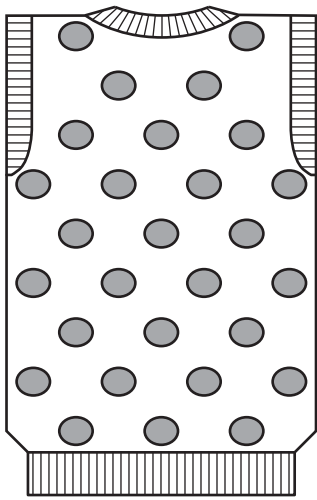
Пуловер без рукавов

размер 44-46

Вам потребуется: 350 г пряжи красного и 50 г черного цвета (п/шерсть); спицы №2 и 2,5; круговые спицы №2.

Резинка: 1 лицевая, 1 изнаночная.

Лицевая гладь: см. стр. 7.

Плотность вязания: 30 п. x 39 р. = 10 x 10 см.

Спинка (перед): на спицы №2 набрать 130 п. и вязать 3 см резинкой, при этом в последнем изнаночном ряду равномерно прибавить 28 п. скрещенной из протяжки между петлями (= 158 п.). Продолжить спицами №2,5 узором по схеме 20, повторяя раппорт. Для выреза горловины на высоте 50 см от начала закрыть 6 средних петель и далее обе стороны закончить отдельно. Для закругления закрыть в каждом 2-м ряду 12 раз по 3 п. и 7 раз по 2 п. На высоте 60 см от начала закрыть оставшиеся 26 п. плеча.

Сборка: выполнить плечевые швы. Набрать по краю выреза горловины 148 п. и на круговых спицах вязать 4 см резинкой, при этом в плечевых швах в каждом ряду вязать по 3 п. вместе. По окончании петли закрыть. Выполнить боковые швы, оставив для пройм по 25 см от плечевого шва. По краю пройм набрать по 102 п. и вязать 3 см резинкой, при этом в боковых швах в каждом ряду вязать по 3 п. вместе, петли закрыть.

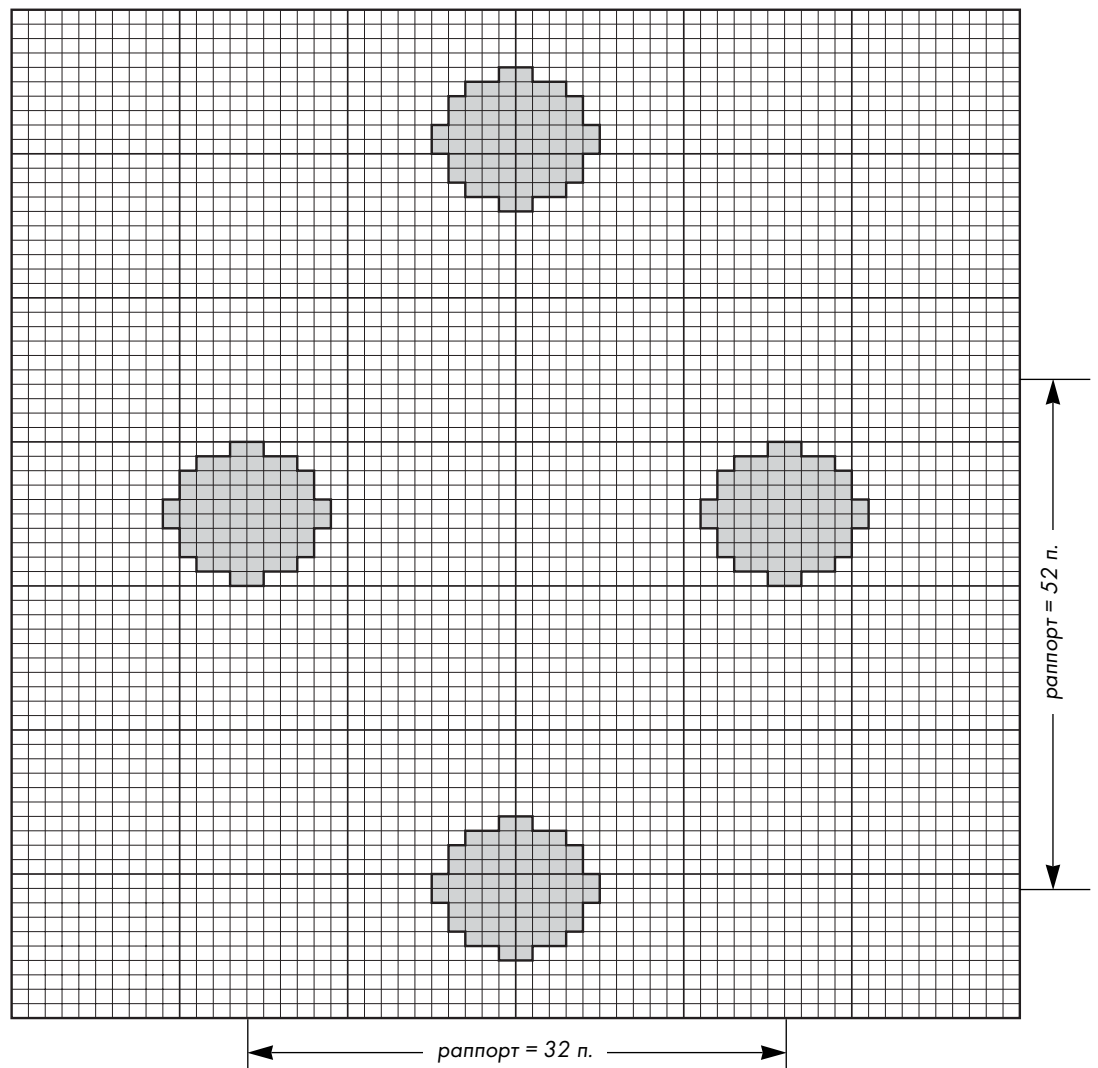

1 клетка = 1 петля,
1 ряд

**Обозначение
цветов:**

- — красный
- — черный

Схема 20

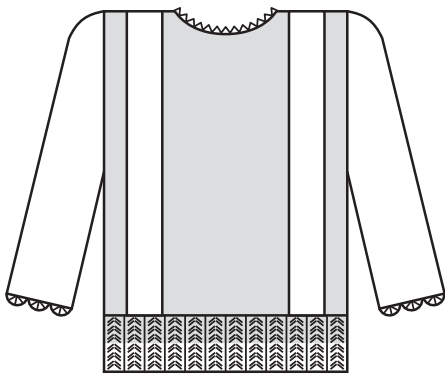

Модель 21

Пуловер

(автор Даниленко Валентина)

размер 52-54

Вам потребуется: 200 г пряжи красного и 300 г черного цвета (х/б нить "букле"); крючок №1,6.

Основная вязка: схема 21.1. Повторять 2-й и 3-й ряды.

Выполнение работы: начало вязания на выкройке показано стрелкой. Вязать детали от бокового края. Можно начинать с низа рукава и набирать боковые стороны спинки и переда цепочками на высоте 35 см от начала. Заштрихованные части на выкройке вязать черным цветом, остальные — красным. Вырез горловины выполнить, оставив в процессе вязания 8 см на высоте 24 см от бокового шва и на расстоянии 53 см от низа спинки и 49 см от низа переда, а через 12 см вновь набрать соответствующее число петель цепочкой из возд. п. Продолжать вязание симметрично в противоположную сторону.

Сборка: выполнить боковые швы и швы рукавов. По низу изделия связать кайму узором по схеме 21.3 черным цветом, а затем красным. По краю выреза горловины связать несколько рядов ст. б/н черным, а затем 2 ряда по схеме 21.2 красным цветом. Низ рукавов обвязать красным цветом узором по схеме 21.2.



Схема 21.1

Схема 21.3

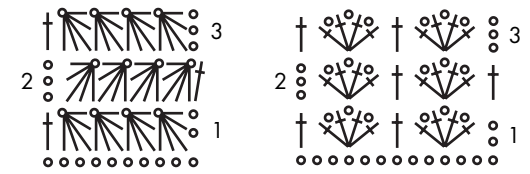
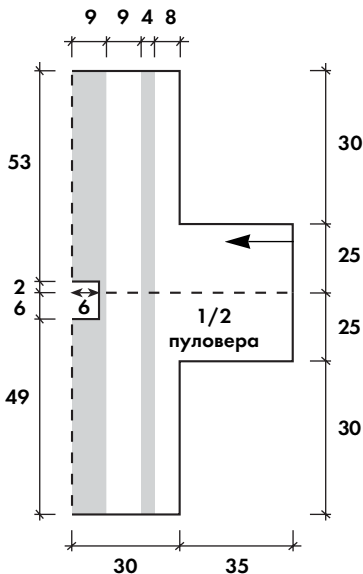

Схема 21.2

- o — возд. петля
- + — столбик б/н
- † — ст. с накидом
- Δ — "тико": 3 в. п. и ст. б/н в 1-ю в. п.
- вытянуть 5 п. из разных точек, провязать вместе и закрепить возд. петлей

Секреты мастерства

* Закрытие петель с помощью иглы.

Выполненный таким способом край наиболее эластичен, аккуратен, не вытягивается. Особенно хорошо закрывать им резинку 1x1 при вязании горловины свитеров и пуловеров. Для этого по окончании вязания необходимо оставить длинную нить. Желательно, чтобы ее хватило для закрытия всего ряда. Но



Рис. 1

Рис. 2



Рис. 3

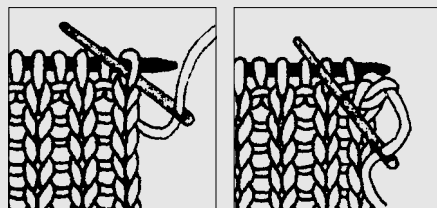

Рис. 4

для окончания работы можно ввести и новую нить.

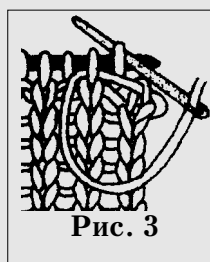
Штопальную иглу с тупым кончиком ввести справа налево сквозь первую петлю на спице (рис. 1) и протянуть нить, петлю спустить. Затем ввести иглу в петлю через одну (рис. 2), протянуть нить через нее, но оставить петлю на спице до тех пор, пока не будет закрыта предыдущая петля.

Ввести иглу справа налево в

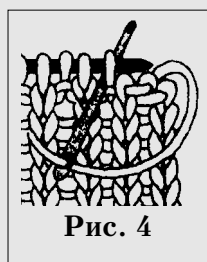
пропущенную петлю (рис. 3), протянуть сквозь нее нить и спустить со спицы обе петли, через которые протянута нить. Затем закрыть четвертую петлю, т. е. следующую петлю на спице: ввести иглу в нее слева направо (рис. 4) и в последнюю спущенную петлю справа налево. Далее повторять описанные шаги. Снова ввести иглу через одну петлю. После небольшой тренировки способ легко осваивается.



Рис. 5



Рис. 6

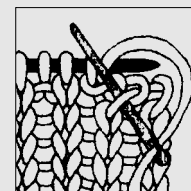

Модель 22

Юбка длинная
размер 48

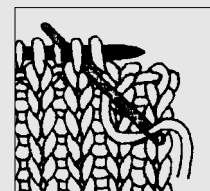
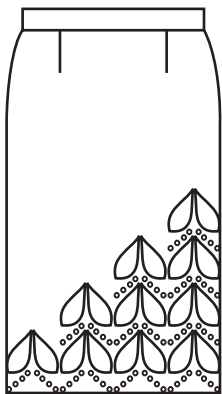
- Вам потребуется:** 400 г пряжи (п/шерсть); спицы №2,5; круговые спицы №3; 75 см узкой резинки.
- Резинка:** 1 лицевая, 1 изнаночная.
- Лицевая гладь:** см. стр. 7.
- Изнаночная гладь:** см. стр. 7.
- Платочная вязка:** см. стр. 7.
- Отделочный узор:** схема 22. Связать 1 раз с 1-го по 14-й ряды, а затем повторять только 15 - 48 ряды.
- Плотность вязания:** 23 п. x 33 р. = 10 x 10 см.

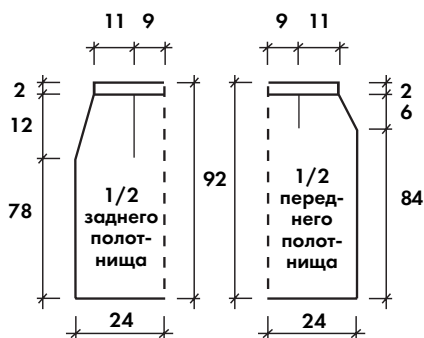

Выполнение работы: юбка состоит из двух полотнищ — заднего и переднего и подкладки, связанных сверху вниз. Для отделки использован сквозной ажур, расположенный со скосом, поэтому для того, чтобы его выделить подкладка выполняется таким образом, чтобы не перекрывать узор, то есть также со скосом.

Заднее полотнище: для пояса набрать 93 п. и вязать лицевой гладью 10 рядов, 1 ряд связать изнаночной гладью для подгиба, затем еще 10 рядов лицевой глади и 1 ряд связать изнаночной гладью, обозначив таким образом раздел между поясом и основным полотном. Продолжить вязание лицевой гладью, разделив петли на 3 части и пометив их: 1 кром., 25 п., 41 п., 25 п., 1 кром. Центральная часть (=41 п.) остается неизменной, а в боковых частях выполняются прибавки для вытачек и для расширения к линии бедер. Прибавки выполняются из протяжки между петлями лицевой скрещенной. Для оформления вытачек прибавить по 1 п. в каждом 4-м ряду 10 раз с обеих сторон центральной части. Одновременно через 30 рядов от пояса прибавить по линии бокового шва с обеих сторон по 1 п. в каждом 10-м ряду 5 раз (= 123 п.). На высоте 44 см от начала ввести первый раппорт узора по схеме 22 в начале ряда на 30-ти первых петлях после кромочной. Провязать 34 ряда схемы и на следующих 30-ти петлях ввести второй раппорт узора по схеме 22, при этом в первом раппорте продолжать вязать с 35-го по 48 ряды, а второй вязать с 1-го ряда схемы. Через 14 рядов в первом раппорте закончиться часть "Б", во втором раппорте закончиться часть "А", т. о. оба раппорта будут вязаться одинаково с 15-го ряда. Начиная с 35-го ряда, вновь присоединить 30 следующих петель для третьего раппорта и вязать аналогично второму. Таким же образом ввести последний четвертый раппорт. Последнюю петлю перед кромочной продолжать вязать лицевой гладью. Когда в последнем раппорте будут связаны 48 рядов, продолжить вязание платочной вязкой и связать 6 рядов, петли закрыть.

Переднее полотнище: сначала вязать аналогично заднему, но для оформления вытачек прибавить по 1 п. в каждом 2-м ряду 10 раз с обеих сторон центральной части. Через 30 рядов от пояса прибавить по линии бокового шва с обеих сторон по 1 п. в каждом 10-м ряду 5 раз (= 123 п.). Расположение отделочного узора будет в зеркальном отражении по отношению к заднему полотнищу. На высоте 44 см от начала ввести первый раппорт узора по схеме 22 в конце ряда на 30-ти последних петлях перед кромочной. Далее продолжать по описанию заднего полотнища.

Сборка: готовые детали наколоть на выкройку, накрыть влажной тканью, отпарить, дать высохнуть. Выполнить боковые швы, при этом обратить внимание на совмещение рисунка переда и спинки. Для выполнения подкладки повернуть полотнище поясом вверх, по начальному ряду на круговые спицы набрать 194 п. и вязать свободно резинкой 44 см сначала вкруговую, после чего вязать прямыми и обратными рядами и закрывать в каждом 2-м ряду по 2 п. вправо и влево от левого бокового шва до полного закрытия петель подкладки. Поясе юбки сложить по линии перегиба и прикеттлевать, оставив небольшой зазор, в который втянуть резинку.

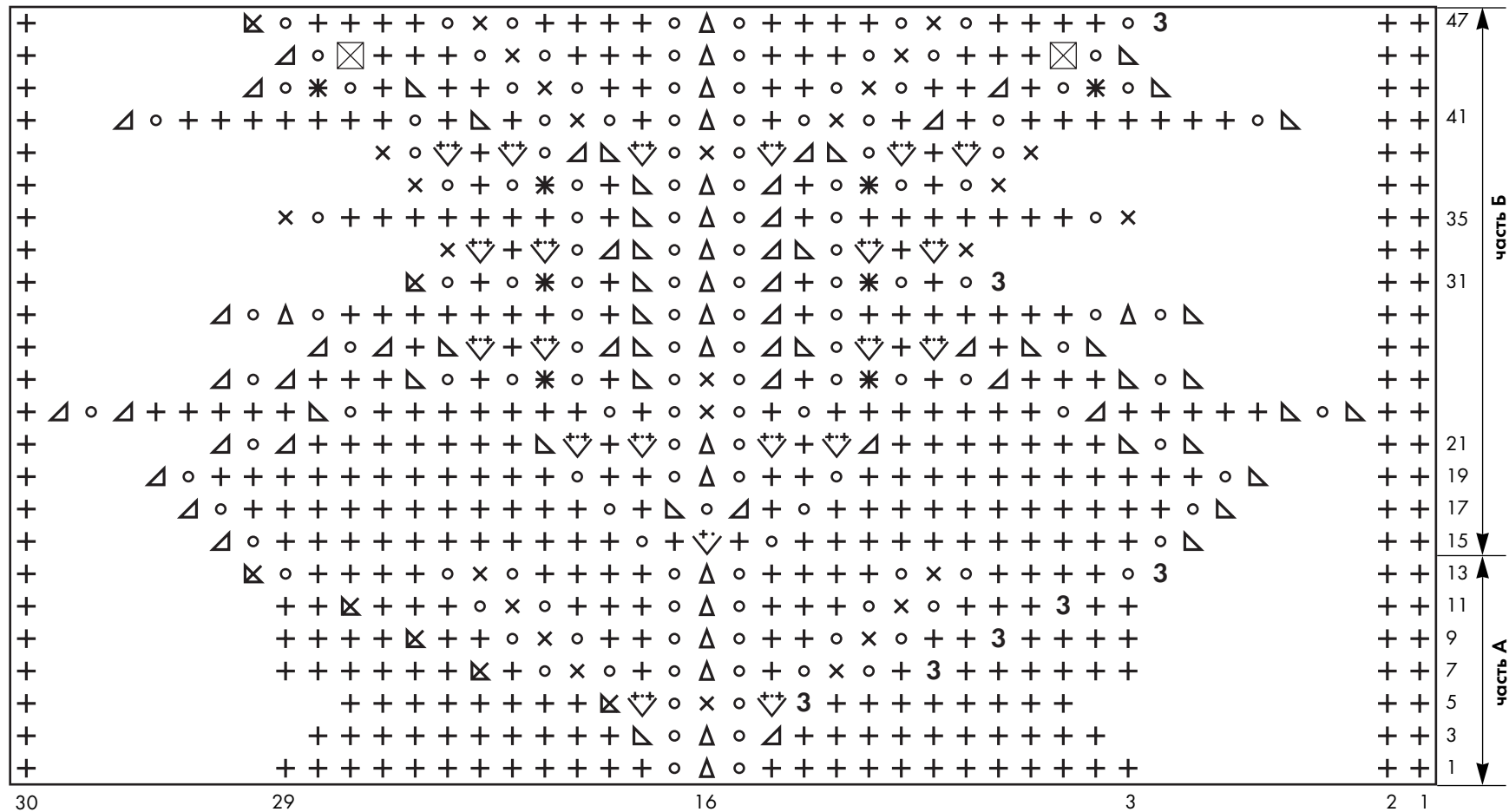

Пробелы значения не имеют, а даны для наглядности схемы (см. "Секреты мастерства", стр. 33).

По изнаночной стороне все петли вязать изнаночными.

- + — лицевая (по изнаночной стороне — изнаночная)
- × — лицевая скрещенная (по изнаночной стороне — изнаночная скрещенная)
- — накид (по изнаночной стороне — изнаночная)
- △ — 2 петли вместе лицевой с наклоном вправо (спица вводится слева направо)
- ▽ — 2 п. вместе лицевой с наклоном влево (снять 1-ю и 2-ю п. как при лицевом вязании, снова надеть их на левую спицу и провязать вместе лицевой, вводя спицу справа налево)

Схема 22

- 3** — 3 петли вместе лицевой
- ⊠ — 4 петли вместе лицевой скрещенной
- △ — 3 п. провязать вместе: снять 1-ю петлю как при лицевом вязании, 2 следующие провязать вместе лицевой и протянуть образовавшуюся петлю через снятую
- ▽ — из 1 петли вывязать 2: 1 изнаночную и 1 лицевую
- ▽ — из 1 петли вывязать 3: лицевую, изнаночную, лицевую
- ⊠ — 3 п. вместе лицевой скрещенной
- ✳ — 7 п. вместе лицевой скрещенной: снять 6 п., как при изнаночном вязании, следующую петлю провязать лицевой и протянуть через снятые петли



Модель 23

Пуловер с каймой

(автор Даниленко Валентина)

размер 54

Вам потребуется: 500 г пряжи (лен); крючок №1,6.

Кайма: схема 23.1. Число петель начальной цепочки 90 + 2 в. п. подъема. Повторять 2-й — 13-й ряды.

Основной узор: схема 23.2.

Плотность вязания: 34 в. п. x 13 р. = 10 x 10 см.

Выполнение работы: начало вязания на выкройке показано стрелкой. Вязать кайму от бокового края. Связать 13 раппортов и соединить первый и последний полустолбиками. От половины ровной стороны каймы вязать узором по схеме 23.2 спинку, от второй половины аналогично — перед. Можно вязать одновременно обе детали по кругу до проймы, а затем разделить. Пройму и вырез горловины оформить по выкройке, оставив для них соответствующее количество клеточек "филейного вязания", на основе которого выполнены схемы модели.

Рукав: вязать по выкройке снизу вверх узором по схеме 23.2. Для скоса выполнять прибавки с обеих сторон по 1 п. 27 раз в каждом ряду. На высоте 30 см от начала работу закончить.

Сборка: выполнить боковые швы и швы рукавов, при этом 5 см от верха рукава вшить в пройму переда и спинки. По краю рукавов и выреза горловины связать 6 рядов узором по схеме 23.3. По краю "зубцов" каймы выполнить обвязку следующим образом: в каждую пустую клеточку связать по 8 ст. с/н.



Схема 23.1



Схема 23.3

- — воздушная петля
- + — столбик без накида
- † — столбик с накидом
- ▲ — "пико": 3 в. п. и ст. б/н в 1-ю в. п.

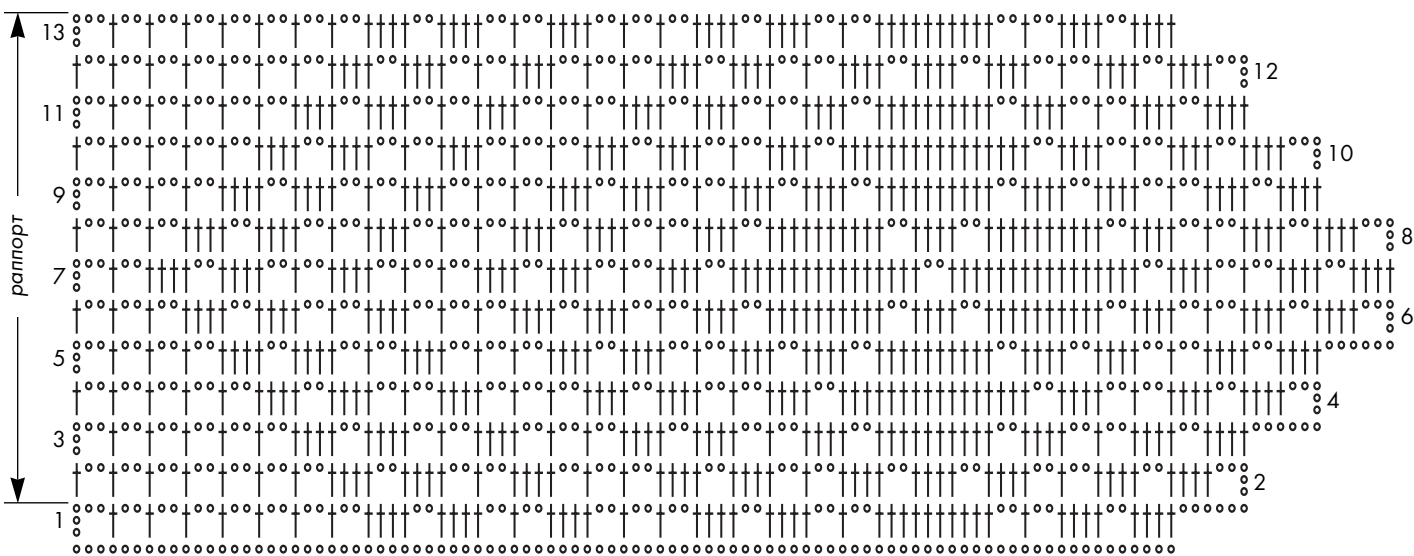
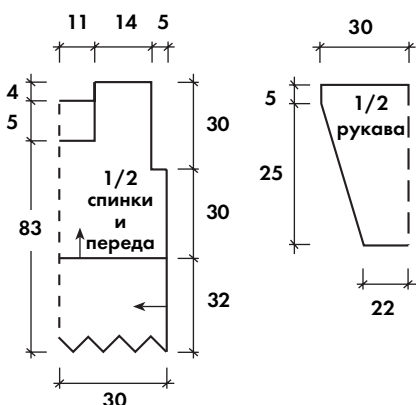
Секреты мастерства

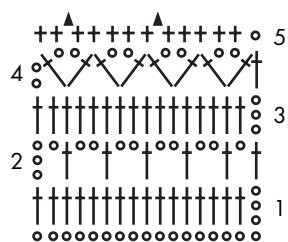

Схема 23.2

* Отсутствующая петля.

Некоторые ажурные узоры, представляемые в виде схем, имеют пустые клетки или пробелы и описываются как “значения не имеют”. Дело в том, что для образования рисунка такого узора, как правило, сначала некоторое количество петель убавляется провязыванием нескольких петель вместе, а затем восстанавливается с помощью накидов или провязыванием 2-х, 3-х или более петель из одной. Соответственно в схеме узора вместо убавленных петель образуются пробелы, то есть на этом месте петля нет вообще. А так как представление узора в виде схемы отличается наглядностью, то, чтобы не исказить рисунок, оставляются пустые места: клетка или пробелы.

Если узор вызывает сомнения, рекомендуется связать образец (желательно перед началом любой работы). Последовательно вывязывайте только те значки, которые указаны на схеме, и не обращайтесь внимания на пустые места или клетки, если в описании условных обозначений указано, что они значения не имеют. Кроме того, необходимо точно набрать количество петель для вывязывания такого узора. Оно должно быть равно или кратно количеству петель первого ряда раппорта.

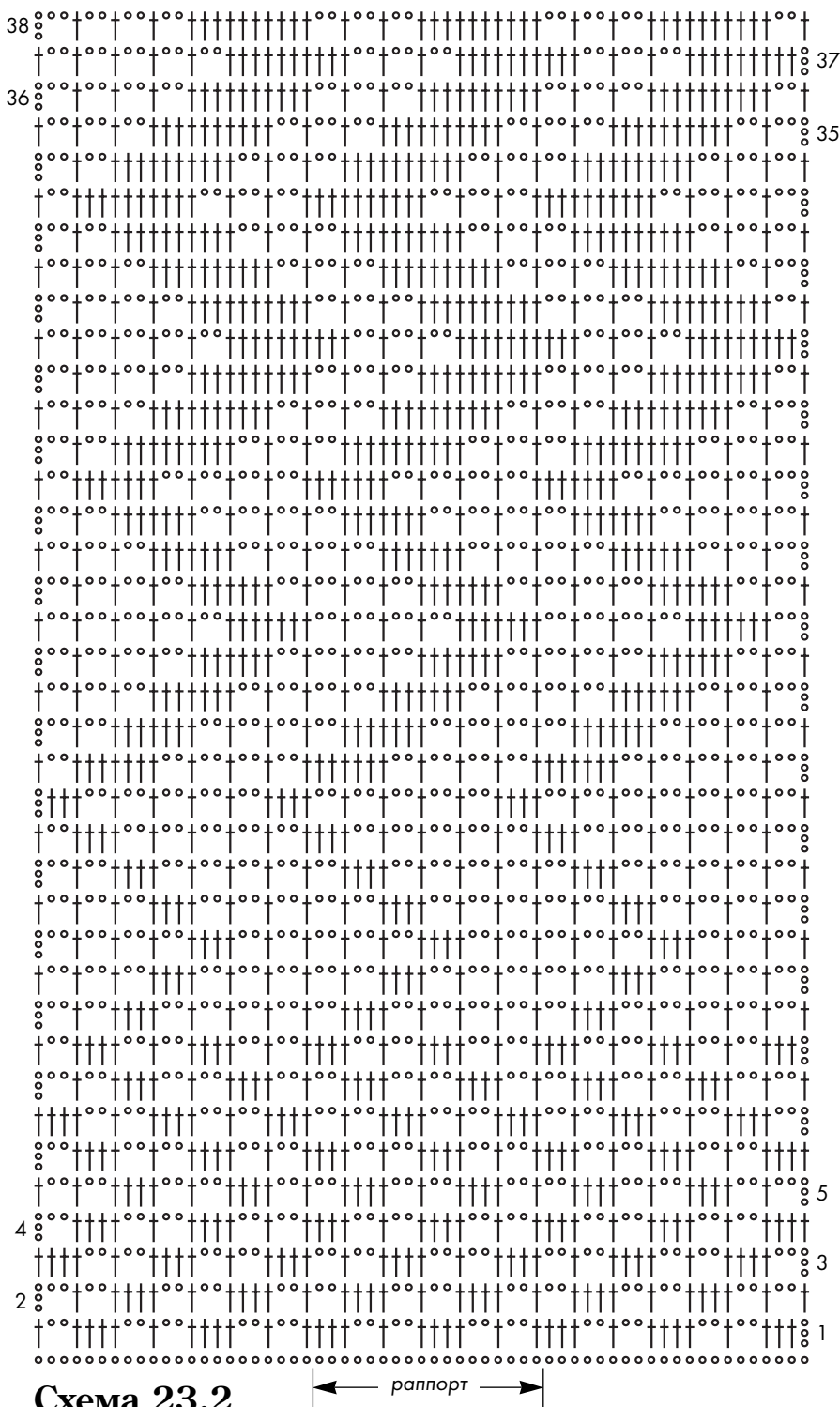
* Выполнение скосов и закруглений.

При выполнении закруглений (пройм, горловины) или скосов необходимо убрать или добавить некоторое количество петель.

При этом указание “в каждом 2-м ряду” или “в следующем 2-м ряду” означает, что если в данном ряду вы убавили несколько петель или

добавили петлю из протяжки, то следующий ряд будет считаться первым после этого и вязать его следует без изменения количества петель, а за ним вяжется второй ряд, в котором и будет выполняться указанное в описании убавление (или закрытие) петля.

Возможно описание в виде: “попеременно в каждом 4-м и 6-м ряду прибавить по 1 петле”. В этом слу-

чае провязывается 3 ряда (считая лицевые и изнаночные ряды), а в 4-м ряду добавляется петля из протяжки у кромочной, затем вяжутся еще 5 рядов, а в 6-м ряду добавляется еще одна петля. Следующая петля добавляется снова через 3 ряда в 4-м, затем через 5 рядов в 6-м и т. д. указанное количество раз или по высоте выкройки.

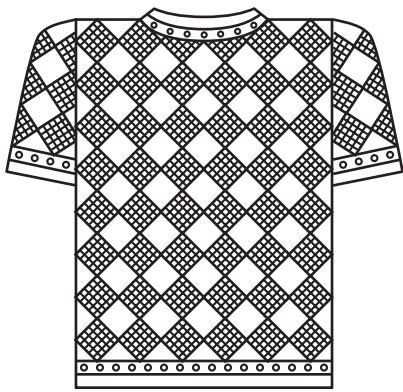

Модель 24

Пуловер удлиненный

(автор Даниленко Валентина)

размер 50

Вам потребуется: 300 г пряжи (80% акрил, 20% полиэфир);
крючок №1,5.

Кайма: схема 24.2.

Основной узор: схема 24.1. Выполнить 1 раз с 1-го по 8-й ряды.,
а затем повторять с 3-го по 8-й ряды.

Плотность вязания: 38 в. п. x 10 р. = 10 x 10 см.

Спинка: связать цепочку из 243 в. п. + 3 в. п. подъема и вязать узором по схеме 24.1 (= 10 раппортов + 3 в. п. для симметрии). На высоте 64 см от начала для пройм с обеих сторон закрыть в одном ряду 1 раз по 18 п. Для выреза горловины на высоте 84 см от начала оставить средние 97 п. и далее обе стороны закончить отдельно. На высоте 87 см от начала работу закончить.

Перед: аналогично спинке, но для выреза горловины на высоте 74 см от начала оставить средние 55 п. и далее обе стороны закончить отдельно. При этом для закругления выреза горловины закрыть с внутреннего края в каждом ряду 7 раз по 3 п. На высоте 87 см от начала работу закончить.

Рукав: связать цепочку из 165 в. п. + 3 в. п. подъема и вязать узором по схеме 24.1 (= 7 раппортов). Для скоса прибавить с обеих сторон по 1 ст. с/н в каждом 6-м ряду 5 раз. На высоте 38 см от начала работу закончить.

Сборка: выполнить плечевые, боковые швы и швы рукавов, при этом 4 см от верха рукава вшить в пройму переда и спинки. По краю рукавов и выреза горловины связать кайму узором по схеме 24.2.



Схема 24.1



Схема 24.2

- — воздушная петля
- +
- † — столбик с накидом
- ⊖ — пышный столбик

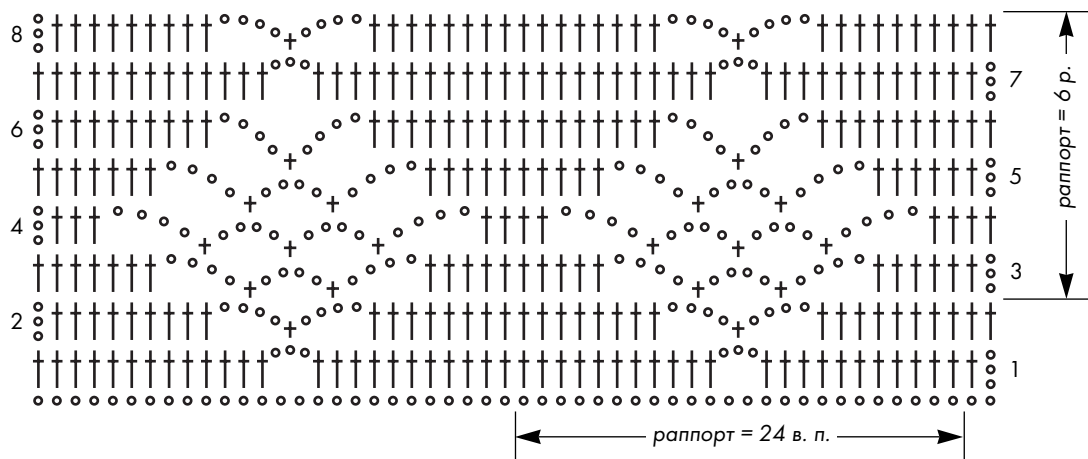
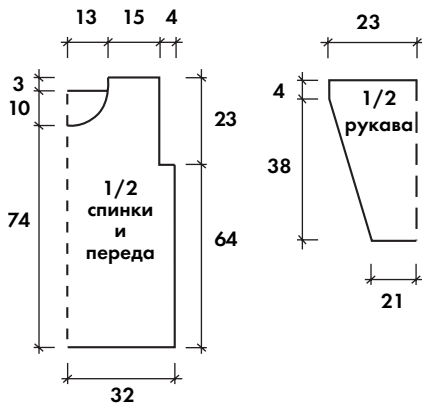

Схема 25

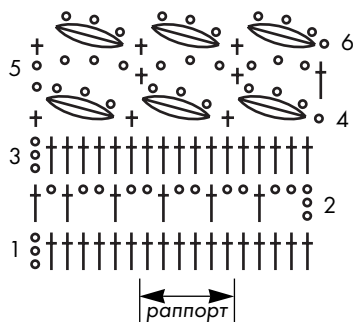
- + — лицевая (по изн. стороне — изнаночная)
- — изнаночная (по изн. стороне — лицевая)

Модель 25

Пуловер для девочки

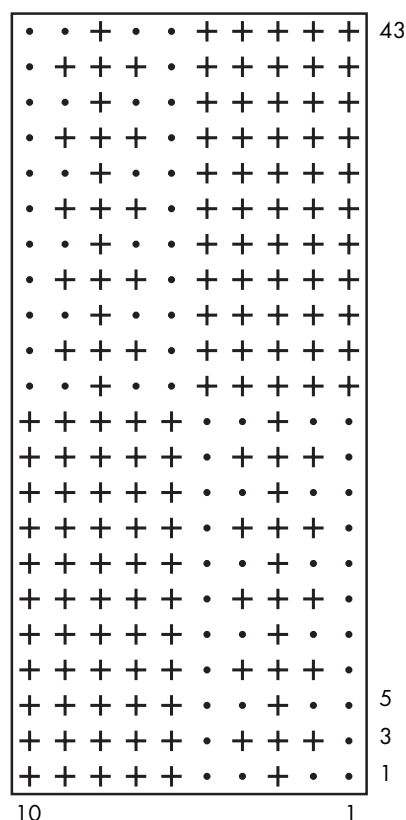
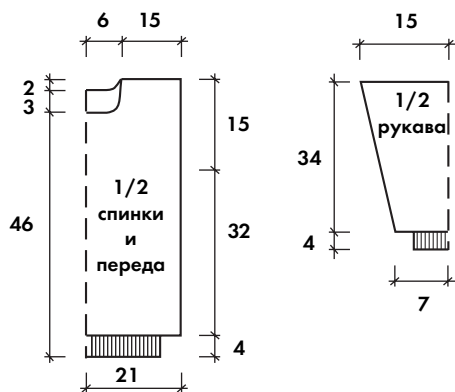
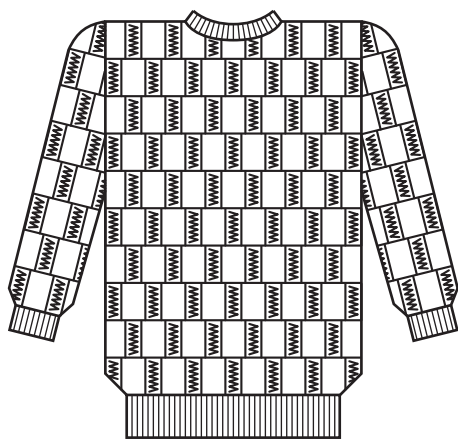
размер 146

Вам потребуется: 250 г пряжи (тонкий акрил в 2 сложения); спицы №2 и 2,5; круговые спицы №2.

Резинка: 1 лицевая, 1 изнаночная.

Плотность вязания: 35 п. x 44 р. = 10 x 10 см.

Спинка: на спицы №2 набрать 149 п. и вязать 4 см резинкой, при этом в последнем изнаночном ряду равномерно прибавить 18 п., набирая их скрещенными из протяжек между петлями (=167 п.). Продолжить спицами №2,5 узором по схеме 25. На высоте 49 см от начала для выреза горловины закрыть средние 43 п. и далее обе стороны закончить раздельно. Для закругления закрыть в каждом 2-м ряду 1 раз 5 п., 1 раз по 3 п. и 2 раза по 1 п. На высоте 51 см от начала закрыть 52 п. плеча.

Перед: аналогично переду, но для выреза горловины на высоте 46 см от начала закрыть средние 35 п. и далее обе стороны закончить раздельно, для закругления закрыть с внутреннего края в каждом 2-м ряду 2 раза по 3 п., 3 раза по 2 п. и 2 раза по 1 п. На высоте 51 см от начала закрыть 52 п. плеча.

Рукав: на спицы №2 набрать 49 п. и вязать 4 см резинкой, при этом в последнем изнаночном ряду равномерно прибавить 8 п., набирая их скрещенными из протяжек между петлями (= 57 п.). Продолжить спицами №2,5 узором по схеме 25. Для скосов прибавить с обеих сторон по 1 п. в каждом 6-м ряду 24 раза (= 105 п.). На высоте 38 см от начала закрыть все петли.

Второй рукав связать аналогично.

Сборка: выполнить плечевые швы. По краю выреза горловины набрать для бейки на круговые спицы 124 п. и вязать 2,5 см резинкой, 1 ряд "зубчики" для сгиба (*2 вместе лицевой, накид), 2,5 см резинкой. Сложить бейку пополам по сгибу вовнутрь и пришить с изнаночной стороны. Выполнить боковые швы и швы рукавов.

Секреты мастерства

* Плечевой шов.

Для выполнения шва в плечевой части петли не закрывают, а оставляют на дополнительной спице. Когда готовы обе детали (переда и спинки), их соединяют лицо к лицу, провязывая по 2 петли вместе: одну с детали переда, другую с детали

спинки (рис. 1). В следующем ряду петли закрывают (рис. 2).

При желании можно провязывать петли вместе и одновременно закрывать.

Связанный таким образом шов эластичнее и с лицевой стороны практически незаметен.

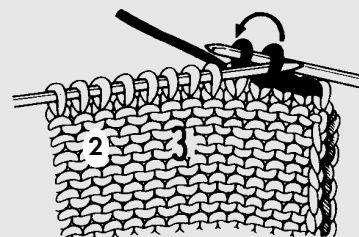
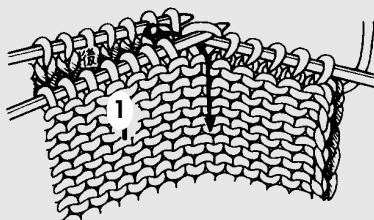

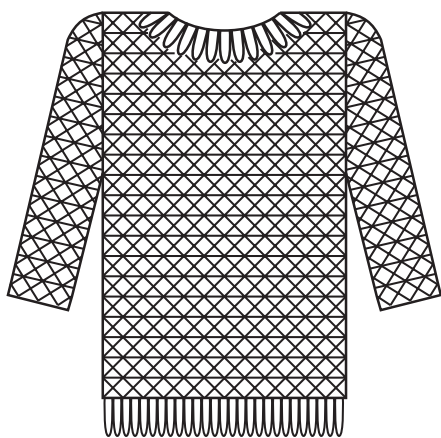

Модель 26

Костюм для девочки: пуловер удлиненный и юбка

(автор Кириенко Елена)

размер 136-138

Вам потребуется: 450 г пряжи ("Светлана"); крючок №2,5;
спицы №2; 40 см узкой резинки.

Кайма: 1-й ряд — ст. б/н; 2-й ряд — 3 ст. б/н, *25 в. п. и соединительный полустолбик в первую петлю цепочки, 3 ст. б/н*.

Основной узор: схема 26. Повторять 2-й и 3-й ряды.

Плотность вязания: 18 в. п. x 10 р. = 10 x 10 см.

Пуловер (вязать крючком).

Спинка: связать цепочку из 84 в. п. + 3 в. п. подъема и вязать узором по схеме 26 (= 21 раппорт + 1 в. п. для симметрии). На высоте 46 см от начала для выреза горловины оставить средние 24 п. и далее обе стороны закончить отдельно. Для закругления закрыть в каждом ряду с внутренней стороны 2 раза по 2 п. На высоте 53 см от начала работу закончить.

Перед: аналогично спинке, но для выреза горловины на высоте 45 см от начала оставить средние 20 п. и далее обе стороны закончить отдельно. При этом для закругления выреза горловины закрыть с внутреннего края в каждом ряду 3 раза по 2 п. На высоте 53 см от начала работу закончить.

Рукав: вязать сверху вниз (можно вязать прямо от проймы, предварительно выполнив плечевой шов) связать цепочку из 60 в. п. + 3 в. п. подъема и вязать

узором по схеме 26 (= 15 раппортов + 1 в. п. для симметрии). Для скоса убавить с обеих сторон по 1 п. в каждом 7-м ряду 8 раз. На высоте 38 см от начала работу закончить.

Сборка: выполнить плечевые швы (если рукава вязались отдельно), связать по краю выреза горловины кайму, отпарить, расположив петли бахромы вниз, и обвязать одним рядом "рачий шаг". Выполнить боковые швы и швы рукавов. По краю рукавов связать один ряд "рачьего шага", по низа изделия связать кайму.

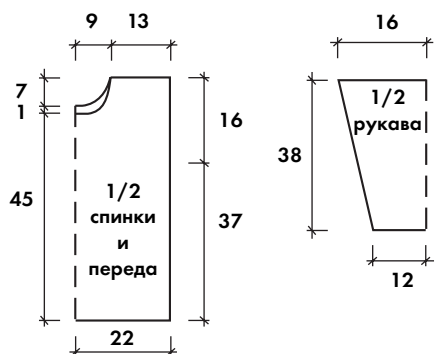

Юбка (вязать спицами).

Резинка 1: 1 лицевая, 1 изнаночная.

Резинка 2: 2 лицевые, 2 изнаночные.

Лицевая гладь: см. стр. 7.

Плотность вязания лицевой гладью: 25 п. x 38 р. = 10 x 10 см.

1/2 юбки (вязать сверху вниз): на спицы №2 набрать 96 п. и вязать 10 рядов резинкой 1, продолжить лицевой гладью и вязать 36 см, закончить резинкой 2 и вязать 16 рядов.

Связать вторую половину юбки.

Сборка: выполнить боковые швы. Пояс сложить пополам, пришить по изнаночной стороне или прикеттлвать по лицевой стороне, втянуть резинку.



Схема 26

○ — возд. петля
† — ст. с накидом

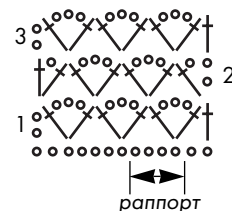
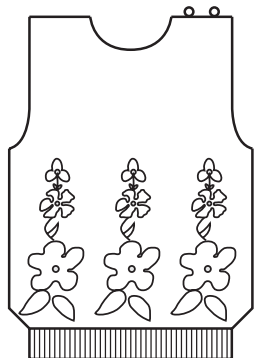

Модель 27

Жилетик с "цветочками"

размер 86-92

Вам потребуется: 100 г пряжи сиреневого цвета (основная), 20 г розового и немного бордового, синего, голубого, светло-зеленого и зеленого цвета (шерсть); спицы №2,5; крючок №2,5; 2 маленькие пуговицы.

Резинка: 1 лицевая, 1 изнаночная.

Лицевая гладь: см. стр. 7.

Рисунок "цветочки" (схема 27.1): 1 клетка = 1 петля, 1 ряд.

Плотность вязания: 22 п. x 31 р. = 10 x 10 см.

Спинка (перед): на спицы №2,5 набрать основной нитью 54 п. и вязать 6 см резинкой, при этом в последнем изнаночном ряду равномерно прибавить 16 п., набирая их скре-

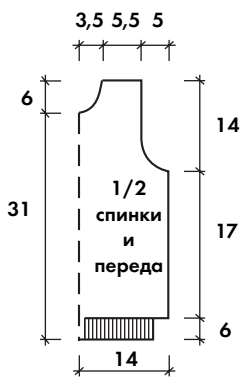

шенными из протяжек между петлями (=70 п.). Продолжить лицевой гладью, вывязывая узор по схеме 27.1, повторить его три раза, отступив от кромочной 4 п. При этом в верхней части схемы выделен квадратик с цветком, который вяжется в центре, а справа и слева вместо него вязать цветки соответственно по схемам 27.2 и 27.3. На высоте 23 см от начала для пройм закрыть с обеих сторон в каждом 2-м ряду 2 раза по 3 п., 2 раза по 2 п. и

2 раза по 1 п. На высоте 31 см от начала для выреза горловины закрыть средние 8 п. и далее обе стороны закончить раздельно, для закругления закрыть с внутреннего края в каждом 2-м ряду 2 раза по 2 п. и 1 раз 1 п. На высоте 37 см от начала закрыть 14 петель плеча. Контуры лепестков и листочков вышить "тамбурным" швом (рис. а) нитями соответствующих цветов.

Сборка: выполнить левый плечевой шов. По краю выреза горловины нитью основного цвета связать крючком 2 ряда узором по схеме А. Выполнить боковые швы. Обвязать проймы узором по схеме А. На правом плече связать 1 ряд ст. б/н, при этом на стороне переда выполнить 2 отверстия для пуговиц цепочкой их возд. п. Пришить пуговицы.



Рис. а

- — сиреневый
- — зеленый
- ◻ — синий
- ∕ — светло-зеленый
- △ — бордовый
- × — розовый



Схема 27.2

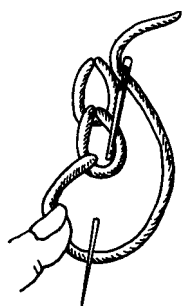

Схема 27.3

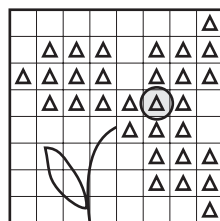

Схема 27.1

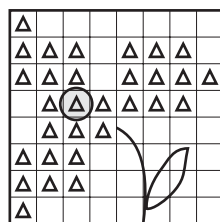

Модель 28

Пуловер для малыша

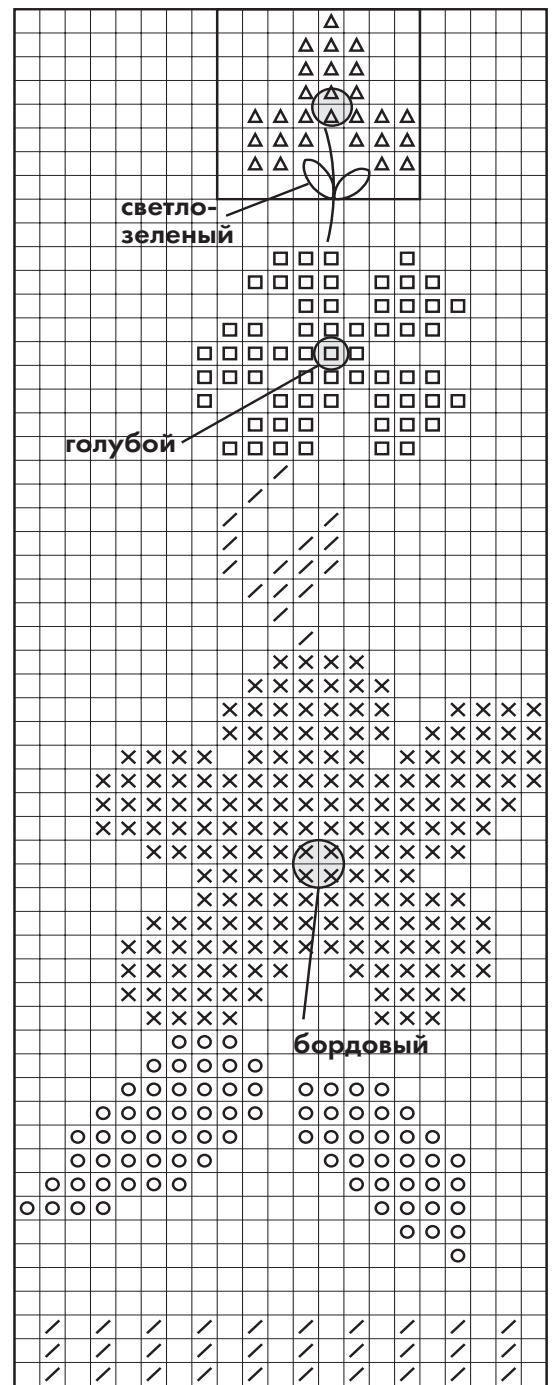
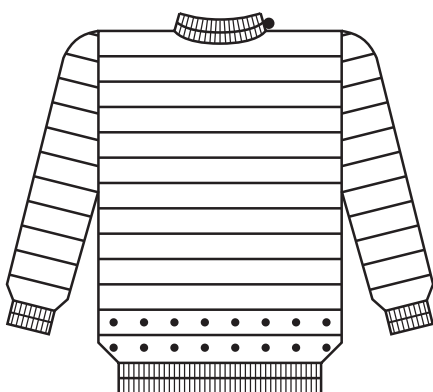
размер 74-80

Вам потребуется: 300 г пряжи фиолетовой пряжи и 25 г розовой (тонкая шерсть); спицы №1,8; крючок №2; маленькая пуговица.

Резинка: 2 лицевые, 2 изнаночные.

Лицевая гладь: см. стр. 7.

Изнаночная гладь: см. стр. 7.

Основной узор: 10 рядов лицевой глади, 1 ряд изнаночной глади.

Плотность вязания: 28 п. x 40 р. = 10 x 10 см.

Спинка: набрать 84 п. фиолетовой нитью и вязать 8 рядов резинкой, чередуя цвета: 3 ряда фиолетовой, 2 ряда розовой, 3 ряда фиолетовой нитью.

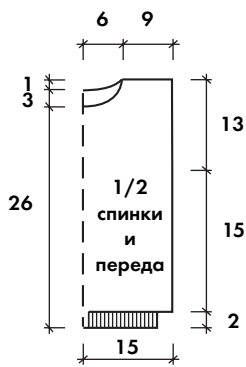

Продолжить основным узором, при этом на первых двух полосах из 10-ти рядов лицевой глади выполнить узор по схеме 28 по всему ряду, при этом ряд изнаночной глади вязать розовой нитью. Далее все ряды вязать фиолетовой нитью. На высоте 29 см от начала для выреза горловины закрыть средние 14 п. и далее обе стороны закончить раздельно, для закругления закрыть с внутреннего края в следующем 2-м ряду 1 раз 8 п. На высоте 30 см от начала закрыть 27 петель плеча.



Схема 28

□ — фиолетовый
 ■ — розовый

Перед: аналогично спинке, но для выреза горловины на высоте 26 см от начала закрыть средние 10 п. и далее обе стороны вязать раздельно. Для закругления закрыть с внутренней стороны в каждом 2-м ряду 1 раз 3 п., 2 раза по 2 п. и 3 раза по 1 п. На высоте 30 см от начала закрыть 27 п. плеча.

Рукав: набрать фиолетовой нитью 42 п. и вязать 8 рядов резинкой по аналогии с описанием спинки, при этом в последнем изнаночном ряду равномерно прибавить 12 п., набирая их скрещенными из протяжек между петлями (= 54 п.). Далее вязать основным узором. Для скосов прибавить с обеих сторон по 1 п. в каждом 6-м ряду 12 раз (=68 п.). На высоте 30 см от начала закрыть 27 п. плеча.

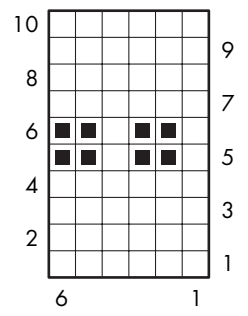
Сборка: выполнить один плечевой шов. По краю выреза горловины набрать соответствующее количество петель и вязать 8 рядов резинкой в последовательности как на спинке, петли закрыть. Выполнить второй плечевой шов, оставив 2 см, на этом участке выполнить крючком петлю для пуговицы. Выполнить боковые швы и швы рукавов. Пришить пуговицу.

Модель 29

Пинетки для младенца

Вам потребуется: 40 г пряжи красного цвета и немного желтой и салатовой пряжи (100% шерсть); спицы №2,5; крючок №2,5.

Резинка: 2 лицевые, 2 изнаночные.

Платочная вязка: см. стр. 7.

Выполнение работы: направление вязания — от подошвы к верху. На спицы набрать красной нитью 33 п. и вязать платочной вязкой, прибавляя в каждом лицевом ряду по 4 п. следующим образом: по 1 п. с обеих сторон у кромочной, затем через 13 п. и еще одну через 5 п. В следующем лицевом ряду после прибавки у кромочной вязать 13 п., прибавить 1 п., затем провязать 9 п. средней части и прибавить 1 п. В следующем лицевом ряду в средней части будет 13 п. В таком же порядке выполнять прибавления дальше, расширяя таким образом среднюю часть, пока общее количество петель не достигнет 53. Продолжить платочной вязкой без прибавок и чередовать цвета нитей через 2 ряда: салатовая, желтая, салатовая. Далее перейти на красную нить и вязать лицевой гладью 2 ряда. Затем для оформления носика вязать на 15-ти средних петлях узор по схеме 29.1, в котором по краям для провязывания 2 п. вместе изнаночной подхватывается по 1 п. справа и слева от носика. В изнаночном ряду крайние петли снимаются как кромочные. Когда на спице останутся 39 петель, продолжить вязание прямо узором по схеме 29.2. (= 9 раппортов + 1 п. для симметрии + 2 кром.). Вязать 6 см, после чего к каждой изнаночной петле узора прибавить еще по 1 изнаночной, провязав их из протяжек (= 49 п.), а в следующем лицевом ряду еще по 2 п. (= 69 п.). Затем вязать салатовой нитью: 1-й ряд лицевые; 2-й ряд — кром., * 1 лиц., 1 накид*, 1 лиц., кром.; 3-й — 5-й ряды — лицевые. Петли закрыть.

Сборка: выполнить задний шов крючком. По краю верха пинеток желтой нитью выполнить декоративный шов на границе между красной и салатовой нитью.



Схема 29.1



Схема 29.2

- + — лицевая (по изн. стороне — изнаночная)
- — изнаночная (по изн. стороне — лицевая)
- ▲ — 2 п. вместе изнаночной
- +|+|+ — 1 п. оставить за работой, 2 следующие провязать лицевыми, затем снятую петлю лицевой

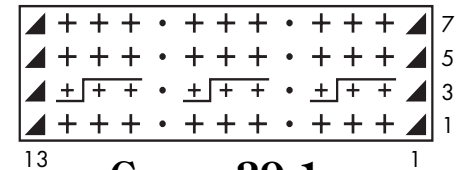

13

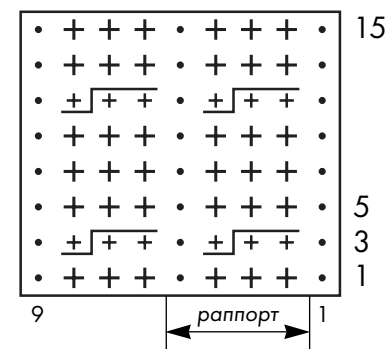

13

Универсальный фантазийный жилетик для любого возраста, который можно носить в разных вариантах.



14

Короткий жакет нежного абрикосового цвета – пример изысканности, доведенной до совершенства..

Фантазийная отделка разноцветными боковыми вставками оживляет пуловер, выполненный с участием тех же нитей в полосах мини-жаккарда.

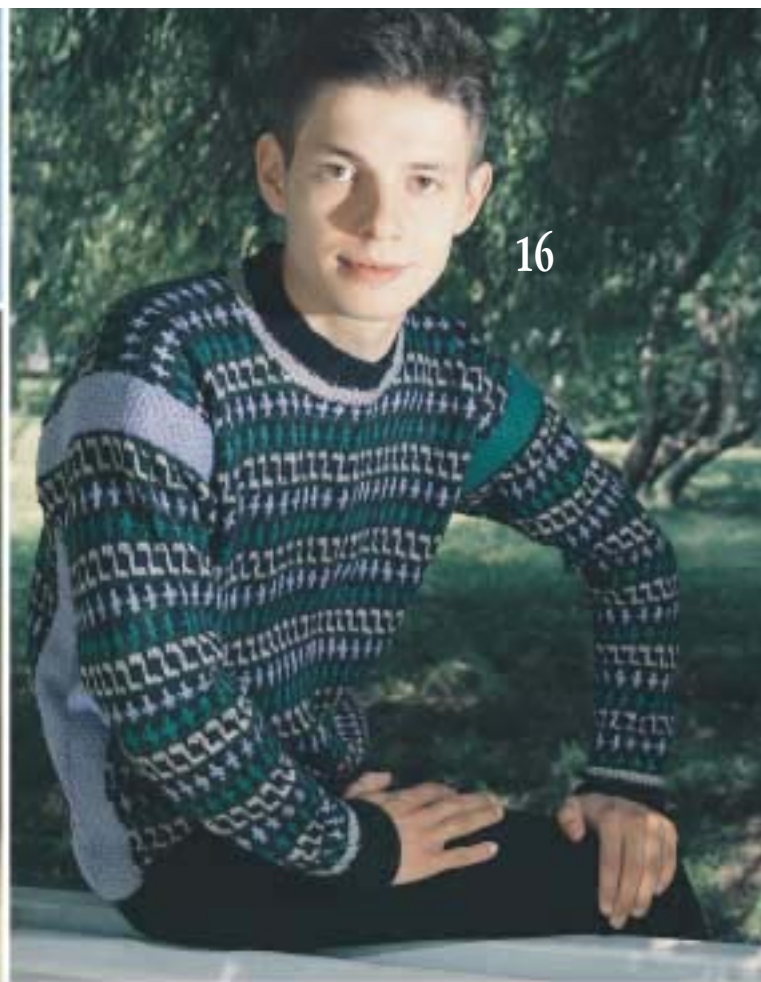

16

Конструктивные характеристики пуловера — прямой силуэт и такие же рукава — в сочетании с мягкими тонами розового и бирюзового имеют неоспоримый плюс: пуловер **ОСВЕЖИТ и УКРАСИТ** женскую фигуру любой комплекции.



15



17

С помощью хаотической смены цветов пряжи можно легко добиться “меланжевого” рисунка и, кроме того, экономно использовать остатки пряжи.



18

Поздняя весна, теплое лето, ранняя осень — этот кардиган согреет вас прохладным вечером, томно подчеркивая вашу женственность.



19

Вязаная лента в виде цепочки из сомкнутых листочков окаймляет горловину и, плавно переходя к талии в боковой шов, симметрировала запахнутую полу, к которой для завершения эффекта пришит завязанный бантиком шнурок.



20

Этот очаровательный пуловер с вырезом горловины "лодочкой" украсил всегда привлекательный рисунок "горошки". Прямой покрой естественным образом выполнил навесики, прикрывающие плечи.



21

Комбинации черных и красных прямоугольников различных размеров составлены по принципу "пэчворк". Умело вставленный черный цвет позволяет зрительно уменьшить объем и удлинить фигуру.



22

Непроницаемость лицевой глади перетекает в соблазнительную полупрозрачность ажюра, превращающего трикотажную юбку в эксклюзивную модель.



23

Легкий воздушный пуловер с коллажем филейных узоров выполнен из натуральной льняной пряжи, обеспечивающей комфорт и долговечность.



24

Модель для особых случаев. Пуловер прекрасно сочетается с самыми разными предметами гардероба.

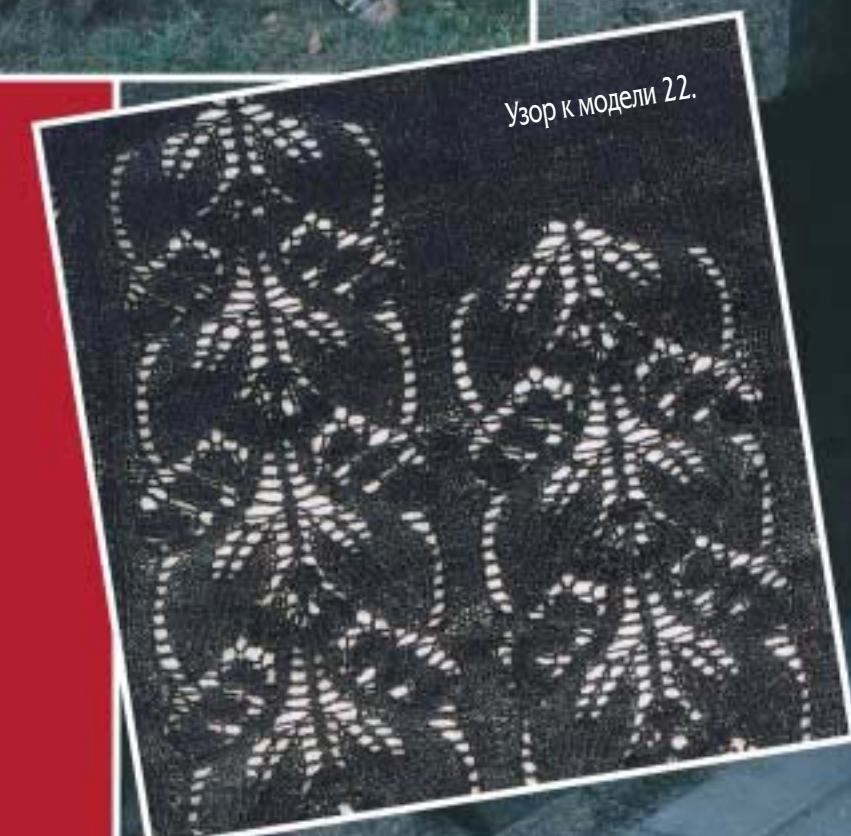

Узор к модели 22.

25



Пуловер очарователен как соло, так и в сочетании с жилетом. Узор на основе комбинации лицевых и изнаночных петель обладает свойством резинки, поэтому обеспечивает облегчение по фигуре.

26



Свободный пуловер с имитацией бахромы самой модной длины может быть отличным партнером и юбке, и брюкам, и шортам, но так же замечательно будет выглядеть как мини-платье.

26



27



Главное в одежде для малышек — это удобство, поэтому не забудьте оставить на плече разрез с пуговицей, который увеличит размер горловины.

28



Теплый шерстяной жилетик (27) для комфортной прогулки только выиграет, если его украсит несложный цветочный мотив.

29



В ЭТОМ НОМЕРЕ **Ксюша** предлагает



с.8



с.8



с.10



с.10



с.12



с.13



с.14



с.14



с.17



с.18



с.19



с.20



с.21



с.22



с.23



с.24



с.25



с.25



с.27



с.28



с.29



с.30



с.32



с.34



с.35



с.36



с.36



с.37

Подписку можно оформить на вашем почтовом отделении по каталогу подписных периодических изданий либо на домашний адрес, либо до востребования. В России – по каталогу агентства "Роспечать", в Беларуси – по каталогу "Белпочта". В странах – Украине, Молдове, Литве, Латвии, Кыргызстане, Таджикистане – по местным каталогам в разделе "Издания Республики Беларусь".

